



Informe Integrado

2023

Construimos un
futuro sostenible



TECNICAS REUNIDAS



Informe Integrado

2023

Construimos un
futuro sostenible



TECNICAS REUNIDAS

ÍNDICE



1	CARTA DEL PRESIDENTE EJECUTIVO	4
2	NUESTRA OPERACIÓN EN 2023	6
3	NUESTRA ACTIVIDAD	10
3.1	Áreas de negocio	11
3.2	Entorno de operación	17
3.3	La transición energética	26



4 **MODELO DE NEGOCIO Y PILARES ESTRATÉGICOS**

..... 32

4.1 Modelo de negocio y cadena de valor 33

4.2 Pilares estratégicos 36

7 **BASES PARA LA ELABORACIÓN DE INFORME**

..... 192

5 **GESTIÓN RESPONSABLE**

..... 48

5.1 Modelo de gobierno 49

5.2 Gestión del riesgo 67

8 **ÍNDICE DE CONTENIDOS GRI**

..... 198

6 **RECURSOS Y RELACIONES**

..... 74

6.1 Control y gestión del capital financiero 75

6.2 Las personas, principal activo de la Compañía 90

6.3 Innovación y transformación digital 106

6.4 Excelencia en el desempeño medioambiental ... 138

6.5 Seguridad y salud laboral 151

6.6 Gestión eficiente de la cadena de suministro 162

6.7 Relación con la sociedad y los grupos de interés ... 178

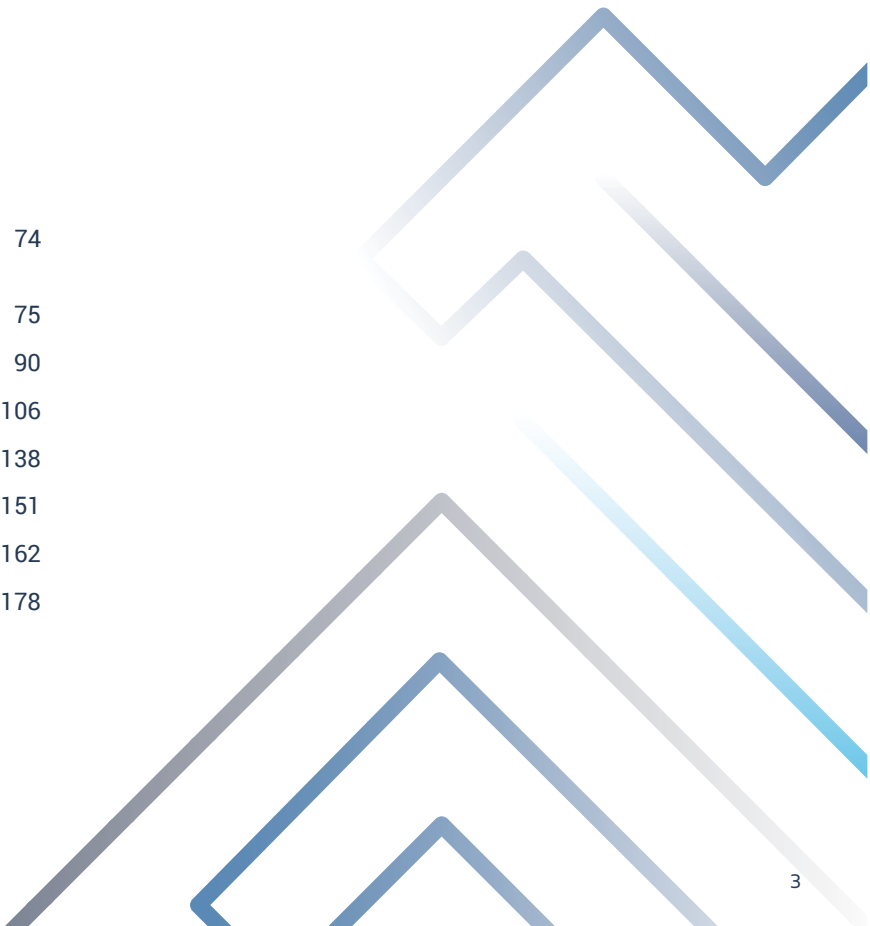



CARTA DEL PRESIDENTE EJECUTIVO

GRI [2-22]

Queridos amigos:

Es un placer para Técnicas Reunidas poner a vuestra disposición nuestro octavo Informe Integrado, en el que queremos ofrecer una visión global del Grupo Técnicas Reunidas en 2023, destacando los logros conseguidos y la multitud de iniciativas que ya preparaban el camino para el nuevo plan lanzado en 2024 que persigue generar más valor para el accionista y para la sociedad.

Durante el ejercicio 2023 se han consolidado tendencias en el ámbito de la energía que inciden de forma directa en Técnicas Reunidas, tanto en su actividad actual como en su estrategia futura. En particular, el McKinsey Energy Solutions Global Energy Perspective 2023 ha confirmado una previsión de crecimiento anual de la demanda de energía hasta 2050 de entre un 3 % y un 12 % en función del escenario considerado, acompañada de una sustancial y acelerada descarbonización de la economía en ese periodo, y una inversión global anual en el ámbito de la energía de 2.200 billones de dólares entre 2025 y 2030.

Técnicas Reunidas está preparada para afrontar este escenario. Entre otras medidas, en 2023 Técnicas Reunidas lanzó formalmente track, su unidad dedicada a prestar servicios a nuestros clientes en tecnologías clave de descarbonización como son el hidrógeno y sus derivados, la captura de CO₂ y los combustibles sostenibles. Aunque estos servicios ya se venían ofreciendo a nuestros clientes con anterioridad, esta unidad específica consolida nuestra apuesta decidida por esta actividad, en la que contamos con los profesionales idóneos y los conocimientos específicos para acompañar a nuestros clientes en la consecución de sus objetivos de descarbonización, alcanzando, ya en 2024 los 1.000 empleados a tiempo completo vinculados a esta actividad.

Con el propósito de potenciar y hacer crecer esta actividad, completamos con éxito en 2023 una ampliación de capital que, con gran respuesta de nuestros accionistas e inversores, nos permitió fortalecer la situación financiera de la compañía para garantizar su liderazgo ante la llegada inminente del super ciclo de inversión relacionado con la energía y la descarbonización que ahora comienza. Esta acción, entre otras desarrolladas en los últimos años, como el redimensionamiento y la optimización de nuestras capacidades a nivel global, la reestructuración funcional de nuestra organización y equipo directivo, la protección de nuestra cartera y nuestro compromiso con la Sostenibilidad, sin duda han contribuido a incrementar la resiliencia de Técnicas Reunidas.

Existe entre nuestros clientes un fuerte impulso inversor, tanto en aquellos tradicionales que centran sus esfuerzos en descarbonizar sus actividades mediante inversiones para optimizar sus procesos, como en otros que desarrollan actividades específicas de descarbonización con un gran apoyo de financiación pública como el programa IRA de Estados Unidos que cuenta con un presupuesto global de 415 billones de dólares, o los programas instrumentados por la Unión Europea que superan los 580 billones de euros, ambos destinos son prioritarios en nuestra acción comercial.

Para llevar a buen puerto todas estas acciones la Sociedad cuenta con los mejores profesionales, así lo acreditan nuestros clientes, que se verán reforzados por la incorporación de más de 2.000 ingenieros en los próximos ejercicios. Técnicas Reunidas cuenta con un equipo diverso e inclusivo con presencia en múltiples países y continentes, con una gran variedad de culturas pertenecientes a más de 80 países que comparten un objetivo común.

Nuestra posición de liderazgo en los ámbitos de la ingeniería y la sostenibilidad es fruto de la integración de la sostenibilidad como elemento esencial en el desarrollo de nuestra estrategia. En 2023 hemos avanzado en nuestro plan de descarbonización y validado nuestros objetivos de reducción de emisiones en más de un 40 % para 2030 y ser *net zero* para 2040 con Science Based Target Initiative (SBTi). Nuestro liderazgo en desempeño medioambiental ha sido reconocido por Climate Disclosure Project (CDP) puntuando a Técnicas Reunidas con una "A", la máxima calificación posible.

Este año hemos seguido avanzando en los objetivos marcados, reforzando nuestro sistema de gobierno corporativo a través de la Política de Derechos Humanos del Grupo y renovando las certificaciones de nuestros Sistemas de Gestión de Cumplimiento Penal, Ambiental, de Seguridad y Salud en el Trabajo, de Seguridad de la Información y de Gestión de la Calidad según las normas UNE19601, ISO 14001:2015, ISO 45001, ISO 27001:2013 e ISO 9001, respectivamente.

En Técnicas Reunidas transmitimos nuestro compromiso con una conducta responsable a la cadena de valor a través de nuestro Código Ético para la Cadena de Suministro. También incluimos en nuestro proceso de homologación de proveedores requisitos en todos los ámbitos de la sostenibilidad que marcan las pautas a seguir a nuestros proveedores, subcontratistas y socios comerciales.

Todos estos elementos conforman nuestra estrategia para los próximos ejercicios, en los que, además de incidir en nuestra gran capacidad técnica para prestar servicios de alto valor añadido de descarbonización a nuestros clientes, nos serviremos de otros dos elementos esenciales en nuestra estrategia empresarial que son la integración de la digitalización y la inteligencia artificial en nuestros proyectos y operaciones para aprovechar su potencial respetando unos principios de uso responsable, transparente, íntegro e imparcial de estas tecnologías. Contamos entre nuestras ventajas competitivas con las herramientas de digitalización a través de proyectos muy demandadas por nuestros clientes como gemelos digitales, robots para desarrollo de actividades de inspección en altura y en el mar, el escáner láser 3D de módulos o la realidad aumentada en los lugares de ejecución de los proyectos.

Técnicas Reunidas está hoy preparada, con su tecnología, con su capacidad, y con sus ya más de 10.000 mujeres y hombres profesionales a los que quiero transmitir por este medio mi más profundo agradecimiento, para dar la bienvenida a un futuro esperanzador.

Juan Lladó Arburúa
Presidente Ejecutivo

2 NUESTRA OPERACIÓN EN 2023

GRI [2-1] [2-6]

Técnicas Reunidas es una empresa global de diseño, desarrollo y modernización de plantas industriales altamente eficientes en el sector de la energía. A través de su experiencia y capacidad técnica, la Compañía ayuda a una amplia gama de clientes internacionales a optimizar sus procesos industriales y a alcanzar sus objetivos de reducción de emisiones.

Áreas de negocio

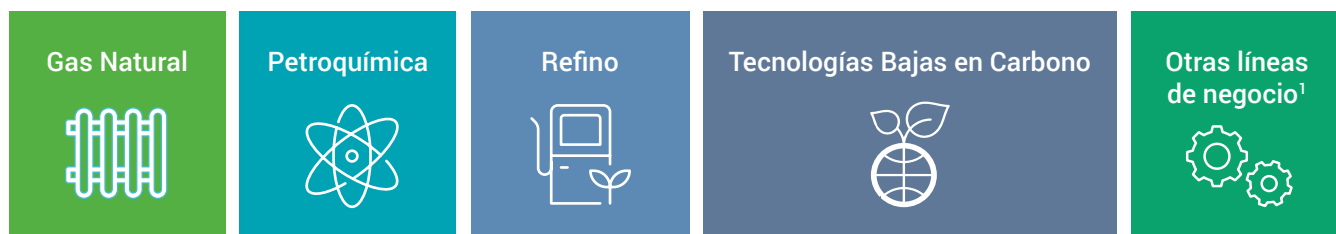

Principales magnitudes en 2023

4.135 mill. de €
ingresos ordinarios
4.233 en 2022 (- 2,32 % vs. 2022)

8.490 profesionales
7.053 en 2022 (+ 20,37 % vs. 2022)

0,063
índice de accidentes (TRIR)²
0,046 en 2022 (+ 36,96 % vs. 2022)

299.595 € dedicados a
proyectos de acción social³
198.215 en 2022 (+ 51,15 % vs. 2022)

158,6 mill. de € de EBIT
8,7 en 2022
(+ 1.700 % vs. 2022)

80 nacionalidades
64 en 2022
(+ 25 % vs. 2022)

85 % de compras y
subcontrataciones a
empresas locales
72 % en 2022 (+ 19 % vs. 2022)

9.355
mill. de € de cartera⁴
9.515 en 2022 (- 1,69 % vs. 2022)

100 % de asistencia
de Consejeros a las reuniones
del Consejo **100 % en 2022**

12,23 mill. de € de inversión
en I+D+i
9,82 en 2022 (+ 24,54 % vs. 2022)

3.027 mill. de € de
compras y subcontrataciones
3.352 en 2022 (- 9,68 % vs. 2022)

99 % recurrencia en
términos de proyectos
adjudicados
99 % en 2022

¹ Las principales actividades que incluye son el tratamiento de aguas, las infraestructuras portuarias y la producción de petróleo. También abarca aquellos proyectos cuya finalización no se logró como consecuencia de la terminación del cliente mediante la ejecución de garantías.

² TRIR (Total Recordable Incident Rate): (Nº de accidentes registrables (según OHSAS) / Nº de horas trabajadas) * 200.000. Este índice hace referencia a la frecuencia de accidentes de trabajadores y subcontratistas en obra.

³ Colaboración con organizaciones en la promoción de la educación, la salud, iniciativas empresariales de carácter social, así como programas en el ámbito de la cultura y la sociedad civil. Adicionalmente se incluyen las contribuciones de iniciativas de voluntariado corporativo realizadas en el marco social de varios proyectos.

⁴ Importe de la cartera a 31 de diciembre.

PRESENCIA DE TR EN EL MUNDO



En sus 64 años de historia, Técnicas Reunidas ha diseñado y gestionado la construcción de más de 1.000 plantas industriales en más de 50 países, incluyéndose entre sus clientes compañías multinacionales y estatales.

Las adjudicaciones de 2023, diversificadas y con riesgo reducido, apuntalan la estrategia de crecimiento de la Compañía en los próximos años.

➤ Principales adjudicaciones en 2023

- Planta piloto de *e-fuels* en el País Vasco para los clientes Repsol y Saudi Aramco, quien también ha adjudicado a la Compañía los paquetes 1 y 2 del proyecto de Riyas en Arabia Saudita.
- Contrato FEED-OBE para el desarrollo de la mayor planta de producción de amoníaco de Kazajistán.
- Construcción de la terminal de regasificación de gases licuados en el puerto fluvial de Stade (Alemania) para Hanseatic Energy Hub.
- Ejecución de instalaciones adicionales *off-plot* para el proyecto de North Field South para QatarEnergy.
- Central de ciclo combinado preparada para hidrógeno para RWE (Alemania).
- Nuevas instalaciones en Abu Dabi de procesamiento de gas del proyecto MERAM para maximizar la recuperación de etano del gas y permitir su monetización para ADNOC.
- Planta de fertilizantes nitrogenados de carbono cero en EE. UU. para Atlas Agro.
- Electrificantes de grandes máquinas en los complejos industriales de Repsol en Sines (Portugal) y Tarragona (España).
- Planta de biocombustibles de segunda generación en Huelva (España) para Cepsa.
- Proyecto de captura de CO₂ en Canadá para Suncor.

Cartera de proyectos por región

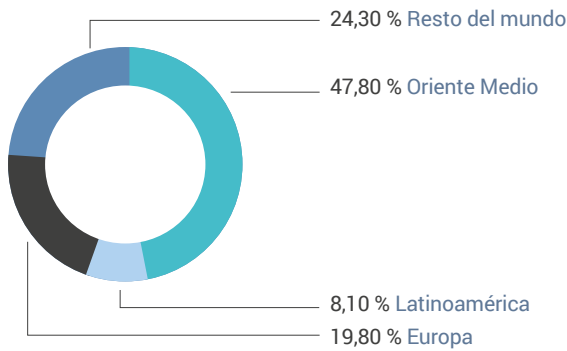

Cartera por año de adjudicación

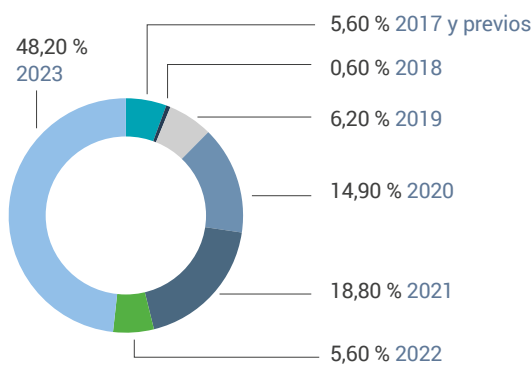

La Compañía ha consolidado su presencia en Oriente Medio, una región geográfica de gran importancia en el mercado de Técnicas Reunidas, con considerables inversiones en megaproyectos planificados y en curso.

La cartera de clientes en esta región ha logrado un notable nivel de diversificación, con proyectos contratados en diversos países como Arabia Saudita, Emiratos Árabes Unidos, Omán, Kuwait y Baréin, entre otros, y con una amplia variedad de clientes.

Es importante destacar que gran parte de la cartera de proyectos está compuesta por contratos adjudicados por clientes recurrentes de Técnicas Reunidas, lo cual es un testimonio claro de los altos estándares de calidad que la Sociedad ha alcanzado en la ejecución de proyectos.

El 64 % de los clientes (63 % en 2022) está concentrado en grandes compañías petroleras estatales o multinacionales, mientras que el 36 % pertenece a grandes multinacionales del sector energético. El incremento constante del porcentaje de clientes de grandes multinacionales del sector durante los últimos ejercicios se debe al desarrollo de múltiples proyectos relacionados con la transición energética ya que, con carácter general, muchos de estos clientes han acelerado sus planes estratégicos de inversión en el corto plazo para cumplir con objetivos de reducción de emisiones y mejorar la autosuficiencia energética a través del aumento de las inversiones en el ámbito de la energía.

PROYECTOS EMBLEMÁTICOS

En 2023 la Sociedad ha continuado ejecutando proyectos emblemáticos como Riyas (Arabia Saudita) y logrado la adjudicación de otros e innovadores como Holmaneset (Noruega) o Pacific Green Fertilizer (Estados Unidos). Con el desarrollo de estos proyectos, Técnicas Reunidas contribuye al desarrollo de soluciones técnicas complejas que satisfacen las necesidades energéticas e industriales de estos países, respetando el cumplimiento de altos estándares, y generan un impacto socioeconómico positivo en el lugar de ejecución.

> Pacific Green Fertilizer, Estados Unidos

La Green Plant Fertilizer de Atlas Agro Pacific es una iniciativa pionera de Atlas Agro para revolucionar la industria de fertilizantes en los Estados Unidos. El proyecto tiene como objetivo aumentar la disponibilidad nacional de fertilizantes nitrogenados y al mismo tiempo reducir significativamente la huella de carbono de la industria.

El proyecto está diseñado para producir 0,7 millones de toneladas de fertilizantes de nitrato sin carbono al año, principalmente para la región del noroeste del Pacífico, y utilizará únicamente aire, agua, electricidad renovable y piedra caliza o dolomita como únicas materias primas para crear una solución líquida de nitrato de amonio (AN) sin carbono, nitrato de calcio líquido (CN) y fertilizante de nitrato de amonio y calcio granulado (CAN).

Los fertilizantes producidos son más eficientes y respetuosos con el medioambiente, no requieren nitrificación en el suelo y son compatibles con técnicas de agricultura de precisión para cultivos verdes.

Proyectos emblemáticos



➤ Holmaneset, Noruega

Fortescue, empresa global centrada en tecnologías verdes, energía y metales, ha seleccionado a Técnicas Reunidas para ejecutar un FEED ("Front End Engineering Design") competitivo para el desarrollo de una planta de producción de hidrógeno verde y de amoníaco verde en el fiordo de Nordgulen. El proyecto Holmaneset dará lugar a una de las instalaciones de energía verde más importantes de Noruega y se considera que tendrá un carácter estratégico para la transición energética del país.

El proyecto incluye una planta de producción de hidrógeno de 300 MW, formada por múltiples módulos electrolizadores; una planta de producción de amoníaco verde con una capacidad nominal de 675 toneladas por día (tpd); e instalaciones de almacenamiento de amoníaco, tratamiento de aguas e infraestructuras marítimas que incluyen un puerto de importación y exportación.

Este desarrollo conllevará más 70.000 horas de ingeniería química altamente cualificada y confirma la apuesta de Técnicas Reunidas por la transición energética y su iniciativa track.

Este proyecto confirma la intensificación de las actividades de transición energética y descarbonización que Técnicas Reunidas ha acometido en los últimos años, un impulso que se ha visto reforzado a través de track en los últimos doce meses.

➤ Riyas, Arabia Saudita

Aramco, la compañía petrolera estatal saudita, adjudicó a Técnicas Reunidas y a Sinopec el desarrollo de instalaciones de fraccionamiento de líquidos de gas natural (LGN) de Riyas, en Arabia Saudita.

Los trabajos se realizarán sobre la base de dos contratos EPC (ingeniería, compras y construcción); uno para la ejecución de los Trenes de Fraccionamiento de LGN de Riyas (denominado Paquete 1) y otro para el desarrollo de las Instalaciones Comunes de LGN, también de Riyas (denominado Paquete 2), que incluye infraestructuras de servicios públicos, almacenamiento y exportación.

La duración prevista del proyecto es de unos 46 meses para el Paquete 1 y de unos 41 meses para el Paquete 2, con la dedicación de un nivel máximo total de 575 ingenieros, de los cuales más del 70 % serán de Técnicas Reunidas.



3

NUESTRA ACTIVIDAD



3.1 ÁREAS DE NEGOCIO GRI [2-6]; [3-3]

El éxito y liderazgo de Técnicas Reunidas es el resultado de más de 64 años de experiencia internacional en el diseño y ejecución de plantas industriales. La capacidad de aplicar soluciones técnicas complejas y ofrecer las últimas tecnologías disponibles en el mercado permiten a la Compañía cumplir con las altas expectativas de sus clientes y la sociedad.

Contribución de Técnicas Reunidas a la consecución de los ODS



GAS NATURAL

El área de Gas Natural obtuvo unos ingresos ordinarios en 2023 de 2.347,4 millones de euros, un incremento del 44 % respecto a 2022 (1.632 millones de euros), representando las mayores ventas con un 57 % sobre el total.

El área de negocio de Gas Natural de Técnicas Reunidas presta servicios de dirección, gestión, ingeniería, aprovisionamiento, gestión de construcción, puesta en marcha, operación y mantenimiento de instalaciones de gas a lo largo de toda la cadena de suministro.

El gas natural es el combustible fósil más limpio y desempeña un papel fundamental para conseguir los objetivos de descarbonización, ya que permite una transición energética escalonada hacia las energías renovables hasta que las alternativas bajas en carbono sean accesibles para todos.

Hoy en día, las energías renovables necesitan de fuentes alternativas para los periodos intermitentes y picos de demanda que garanticen el suministro de energía durante los mismos. En este sentido, las tecnologías avanzadas de gas natural de Técnicas Reunidas constituyen una solución óptima, ya que reducen las emisiones de dióxido de carbono, óxidos de azufre y nitrógeno.

El gas natural desempeña un papel fundamental en la transición hacia una economía baja en carbono.

La Compañía emplea sus capacidades y tecnologías para reducir la huella de carbono del gas natural.

Tipos de proyectos

Técnicas Reunidas diseña y construye desde instalaciones de producción en campos de gas natural, hasta plantas de tratamiento y procesamiento, estaciones de compresión, licuefacción, tanques de almacenamiento y las instalaciones de regasificación final. La Compañía aplica en todos sus proyectos los estándares y tecnologías más estrictas para reducir las emisiones de metano a lo largo de la cadena de valor.

Principales magnitudes en 2023

Más de 440 unidades en todo el mundo.

2.347 millones de euros en ventas.

59 % de la cartera.

Proyectos en cartera

Proyecto	País	Cliente
CBR Suncor	Canadá	Suncor
González Ortega / Mérida / San Luis Río Colorado / Valladolid	México	CFE
Sewa	E.A.U.	Sumitomo/GE EFS
Adgas	E.A.U.	ADNOC LNG
Meram	E.A.U.	ADNOC
Riyas	Arabia Saudita	Saudi Aramco
Northfield paquetes 3 y 4	Catar	Qatargas
Terminal de regasificación	Alemania	Hanseatic Energy Hub
GT5	Kuwait	KNPC



PETROQUÍMICA

El área de Petroquímica alcanzó los 611,6 millones de euros, una bajada del 27 % respecto al año anterior (843 millones de euros), representando casi un 15 % de las ventas en 2023.

El área de Petroquímica de Técnicas Reunidas presta servicios de dirección, gestión de construcción, ingeniería, aprovisionamiento, construcción, puesta en marcha, operación y mantenimiento de instalaciones dedicadas a la producción de materiales químicos básicos utilizados en distribución de agua, farmacia, salud, alimentos, eficiencia energética en edificios y sistemas de transporte, entre otros. Las plantas de producción de refino se integran con las operaciones y procesos petroquímicos, abasteciendo a ambos mercados de manera eficiente y flexible y optimizando el consumo de recursos naturales.

La industria petroquímica juega un papel esencial permitiendo, gracias a sus productos, que otras industrias reduzcan sus emisiones de gases de efecto invernadero.

Técnicas Reunidas cubre un amplio espectro de procesos petroquímicos.

Tipos de proyectos

Las unidades de procesamiento petroquímico incluyen procesos para toda la cadena de valor del etileno, polipropileno y sus derivados, aromáticos, urea y amoníaco. Además, la Compañía cuenta con distintas tecnologías avanzadas para el ácido nítrico, nitrato de amonio, fosfato mono y diamónico y fertilizantes NPK.

Principales magnitudes en 2023

Más de 160 unidades en todo el mundo. | **611,6 millones de euros** en ventas. | **18 %** de la cartera.

Proyectos en cartera

Proyecto	País	Cliente
New Pta Complex	Turquía	Sasa Polyester
Ceyhan	Turquía	Rönesans / Sonatrach
Planta de etileno	Bélgica	INEOS
EPC Orlen	Polonia	Orlen
Planta de fertilizantes	Kazajistán	Kazazot





REFINO

Las ventas del área de Refino alcanzaron un importe en 2023 de 947,5 millones de euros, un 34 % menos que en 2022 (1.426 millones de euros), lo que representó un 23 % del total de ingresos de la Compañía.

El área de Refino presta servicios de dirección, gestión, ingeniería, aprovisionamiento, gestión de construcción, puesta en marcha, operación y mantenimiento de instalaciones a lo largo de toda la cadena de valor para la producción de combustibles que cumplen con los más altos estándares (Euro V / Euro VI). La Compañía cuenta con una gran experiencia en el diseño y construcción de este tipo de instalaciones que utilizan las tecnologías más avanzadas en los procesos, permitiendo a sus clientes producir combustibles limpios de alta calidad a partir de residuos y optimizar los recursos naturales.

Además de la construcción, Técnicas Reunidas ofrece a sus clientes la posibilidad de renovar las plantas existentes con el fin de mejorar su eficiencia, disminuyendo considerablemente las emisiones de carbono, y avanzar en las acciones y compromisos de sostenibilidad que hayan decidido suscribir.

La Compañía ofrece a sus clientes el diseño de plantas de producción de biocombustibles limpios y de alta calidad.

Tipos de proyectos

Las unidades diseñadas y construidas por la Compañía incluyen refino básico, desulfuración, conversión profunda, unidades de mejora de octanaje y unidades de remoción de azufre. Asimismo, Técnicas Reunidas sigue de cerca futuros proyectos de hidrogenación de aceites vegetales también para la producción de combustibles limpios.

Principales magnitudes en 2023

Más de 590 unidades en todo el mundo.

947,5 millones de euros en ventas.

17 % de la cartera.

Proyectos en cartera

Proyecto	País	Cliente
Sitra	Baréin	BAPCO
Duqm Refinery	Omán	DRPIC
Ac Sulf BioBio	Chile	Enap
CRISP	Singapur	Exxon Mobil
Minatitlán	México	Pemex
Socar Haor D.	Azerbaiyán	SOCAR
EPC YPF NEC	Argentina	YPF
Hassi Messaoud	Argelia	Sonatrach





TECNOLOGÍAS BAJAS EN CARBONO

Las ventas del área de Tecnologías Bajas en Carbono alcanzaron los 42 millones de euros en 2023, un incremento del 637 % respecto a los ingresos ordinarios de 2022.

Principales magnitudes en 2023

21 proyectos de hidrógeno y **2 proyectos** de captura de CO₂ con aminas.

42 millones de euros en ventas.

5 % de la cartera.

659 millones de euros en cartera, a ser convertible en EPC.

Proyectos en cartera

Proyecto	País	Cliente
AMA	Países Bajos	G.I. Dynamics – AMA
Planta biocombustibles segunda generación	España	Cepsa
Electrificación de complejos industriales	España y Portugal	Repsol
Planta de fertilizantes nitrogenados	EE. UU.	Atlas Agro

Este área comprende las siguientes tres líneas de negocio:



Hidrógeno



Captura y Almacenamiento de Carbono



Economía Circular y Bioproductos



Hidrógeno

A través de esta línea de negocio, Técnicas Reunidas participa activamente ofreciendo soluciones para los distintos tipos de hidrógeno, ayudando a sus clientes en la integración de este elemento en sus procesos de producción con soluciones de almacenamiento o mezclándolo con redes de gas existentes.

El hidrógeno es uno de los pilares fundamentales para crear un sistema energético limpio, seguro y asequible.

En función de su proceso de producción se clasifica por colores, considerándose el azul (hidrógeno gris con captura y almacenamiento de carbono), el verde (por electrólisis de agua con energía renovable) y el rosa (electrólisis de agua de propulsión nuclear) según los medios de producción de hidrógeno bajos en carbono.

La Compañía diseña y construye unidades de hidrógeno verde y azul en procesos de refino para el hidrotratamiento de combustibles limpios y tiene experiencia trabajando con hidrógeno a alta presión y temperatura. Asimismo, colabora con otras empresas en el desarrollo y escalado de diversas tecnologías de electrólisis de agua para la producción de hidrógeno y participa en la estructuración de proyectos de combustibles sintéticos y amoníaco verde a partir de hidrógeno verde.

La versatilidad del hidrógeno permite su uso en diversas industrias. En el sector de las renovables, puede almacenarse y sirve como batería para generar energía durante periodos de escasez o con elevada demanda. Los sectores intensivos de energía, como el transporte de larga distancia o la industria pesada, lo utilizan como combustible, y una vez convertido en amoníaco, es empleado por la industria naviera o como insumo para la producción de fertilizantes.

La Compañía ofrece soluciones para los distintos tipos y aplicaciones de hidrógeno.

> Tipos de proyectos

La línea de Hidrógeno incluye servicios de consultoría, diseño y construcción de plantas de hidrógeno verde y azul y plantas de transformación del hidrógeno en gas y combustibles sintéticos, amoníaco y metanol.

✓ Captura y Almacenamiento de Carbono

La línea de Captura y Almacenamiento de Carbono (CCS, por sus siglas en inglés) ayuda a empresas intensivas en energía, como la industria siderúrgica, química, cementera y papelera, a reducir las emisiones de carbono de sus activos. Sus instalaciones industriales son complejas, con limitaciones de espacio y operativas que dificultan el establecimiento de nuevos procesos. Técnicas Reunidas acompaña a estos clientes en sus procesos de transformación acelerando su transición energética mediante la implantación de soluciones de captura de carbono integrales. Una vez capturado, el dióxido de carbono puede ser utilizado en la producción de combustibles sintéticos o almacenado.

Técnicas Reunidas cuenta con experiencia en este ámbito gracias al diseño y la construcción de instalaciones de aminas, una de las tecnologías utilizadas para capturar y almacenar el carbono.

La Agencia Internacional de Energía (IEA, por sus siglas en inglés), señala que en la actualidad se dispone de unas 51 instalaciones de captura operativas¹ por lo que la capacidad operativa de captura de CO₂ en 2023 es de 69,65 Mt CO₂ por año. Si bien, advierte de que, para cumplir los objetivos del escenario *Net Zero*, esta capacidad de captura se debe incrementar exponencialmente hasta los 1.286 Mt CO₂ por año en 2030² y 6,2 Gt CO₂ por año para 2050³. Por tanto, evidencia las perspectivas de crecimiento de estas instalaciones en el corto y medio plazo.

La CCS será clave para la consecución de los objetivos energéticos y climáticos mundiales de los sectores industriales intensivos.

> Tipos de proyectos

Técnicas Reunidas ha diseñado y construido plantas de captura de carbono con aminas para el tratamiento de corrientes ácidas en las plantas de procesamiento de gas natural y refinerías. Junto a este tipo de emplazamientos, la Compañía prevé incorporar este tipo de instalaciones de forma recurrente en las plantas de generación de energía de ciclo combinado que ejecute para sus clientes.

✓ Economía Circular y Bioproductos

Mediante las actividades de la línea de Economía Circular y Bioproductos, Técnicas Reunidas presta servicios para producir biometano y convertir biomasa y residuos en combustibles (biodiésel y bioqueroseno), productos químicos y generación de energía y vapor. La Compañía participa activamente en la estructuración de proyectos de estas tecnologías para su integración en las cadenas de valor existentes de sus clientes.

El papel de la bioenergía es fundamental para reducir las emisiones de carbono de la economía mundial. Dentro de esta línea, el reemplazo de combustibles fósiles por biomasa para la generación de electricidad ya desempeña un papel importante como fuente de energía renovable en el mix energético.

Por otro lado, las refinerías están incluyendo cada vez con mayor frecuencia la biomasa en los procesos de producción de combustibles destinados al transporte por carretera, marítimo o aéreo. En lo que respecta a su uso en petroquímica, la biomasa puede sustituir a los combustibles fósiles en la producción del etileno, el metanol o la nafta, entre otros.

El biometano es otro recurso relevante ya que por composición es idéntico al gas natural y por tanto puede beneficiarse de la infraestructura gasista existente y sustituir al gas natural en cualquiera de sus usos (generación de electricidad en ciclos combinados, generación de calor industrial y residencial, transporte por carretera, etc.). De esta manera, el uso de biometano conlleva una reducción de emisiones directa para lo cual no son necesarias inversiones adicionales.

Técnicas Reunidas apuesta por la economía circular, incluyendo sus proyectos en bioenergía y bioproductos dentro de esta línea de negocio.

> Tipos de proyectos

Técnicas Reunidas ha diseñado y construido biorrefinerías de diferente tipología y participa activamente en la estructuración de proyectos vinculados a esta línea de actividad.

¹ La IEA indica que en 2024 hay 51 instalaciones de captura de CO₂ operativas, 44 en construcción y 744 en fase de concepto y viabilidad.

² IEA (2023), Carbon Capture, Utilisation and Storage, IEA, Paris. Disponible en el siguiente [enlace](#)

³ IEA (2023), World Energy Outlook 2022, IEA, Paris. Disponible en el siguiente [enlace](#).



OTRAS LÍNEAS DE NEGOCIO

Esta línea logró unas ventas de 186,6 millones de euros en 2023, un descenso del 43 % respecto al ejercicio anterior (327 millones de euros), aportando el 4 % del total de ingresos ordinarios de la Compañía en 2023.

Esta línea presta servicios de dirección, gestión, ingeniería, aprovisionamiento, gestión de construcción y puesta en marcha de proyectos de instalaciones relacionadas con actividades distintas a las principales líneas de negocio de la Compañía.

Tipos de proyectos

Las principales actividades cubiertas por esta línea son: el tratamiento de aguas, la construcción de infraestructuras portuarias y la producción de petróleo o las actividades de metalurgia, I+D+i, fertilizantes, amoníaco o transferencia de calor. El propósito de esta inclusión es evitar distorsionar el análisis de las otras líneas de negocio. Por este motivo, se incluyen en este segmento aquellos proyectos finalizados como consecuencia de la terminación por parte del cliente.

Principales magnitudes en 2023

1% de la cartera.

186,6 millones de euros en ventas.

Proyectos en cartera

Proyecto	País	Cliente
Bu Hasa	E.A.U.	ADNOC Onshore

Distribución de ingresos por áreas de negocio en 2023

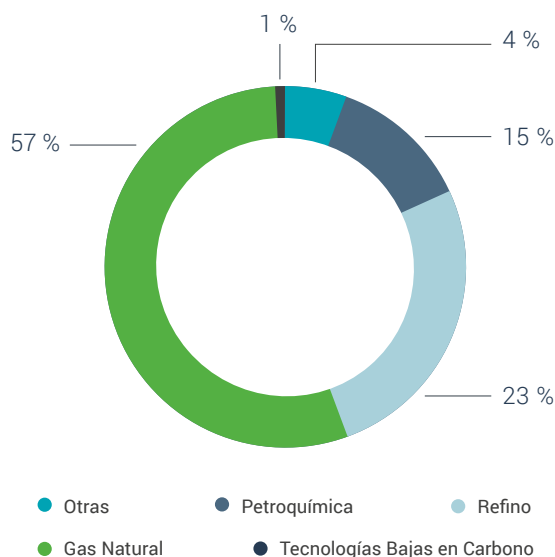

3.2 ENTORNO DE OPERACIÓN

Técnicas Reunidas desempeña su actividad en un entorno de mercado complejo y en continua evolución. Para adaptarse, la Compañía ha reforzado sus capacidades tecnológicas y continúa desarrollando proyectos de gran complejidad, gestionando los riesgos y cumpliendo con los más altos estándares de calidad.

Contribución de Técnicas Reunidas a la consecución de los ODS



ENTORNO DE MERCADO

Técnicas Reunidas opera en un entorno en constante evolución, marcado por el incremento de la demanda de energía de los países emergentes, la continua adaptación a nuevos estándares medioambientales y la necesidad de evolución de las plantas hacia configuraciones más complejas y rentables.

A su vez, este contexto es cada vez más exigente con criterios estrictos en materia de sostenibilidad, el desarrollo de nuevas tecnologías y una creciente competencia. En este sentido, los proyectos de la Compañía son cada vez más complejos, con condiciones contractuales muy exigentes en cuanto a sus especificaciones técnicas, plazos de ejecución y alcance del trabajo.

La recuperación económica mundial está siendo consistente, aunque desigual entre países, tras la pandemia y el conflicto de Ucrania y la subida de los precios ante la escasez de oferta, generada por los *shocks* externos. La inflación está disminuyendo más rápido de lo previsto tras tocar techo en 2022 y está afectando menos de lo esperado al empleo y la actividad económica, como resultado de la evolución favorable por el lado de la oferta y el endurecimiento de las políticas por parte de los bancos centrales, que han mantenido ancladas las expectativas de inflación. A su vez, se espera que las elevadas tasas de interés comparadas con las de hace dos años, unidas al retiro del respaldo fiscal en un contexto de deuda pública y privada elevada, frenen el crecimiento en 2024.

Las proyecciones de crecimiento mundial, según el último informe del FMI, se mantendrán en niveles superiores al 3,1 % en 2024 para después aumentar ligeramente hasta 3,2 % en 2025 (veníamos de un 3,1 % para 2023). Sin embargo, la proyección del crecimiento mundial en 2024 y 2025 está por debajo del promedio anual histórico (3,8 %), debido a las políticas monetarias restrictivas, la retirada del apoyo fiscal y al bajo crecimiento de la productividad.

Por su parte, el sector energético ha recuperado de forma significativa los niveles de demanda previos a la pandemia. Los combustibles líquidos han alcanzado una demanda media de

101 millones de barriles diarios a finales de diciembre de 2023, y se estima que la demanda pueda continuar creciendo durante esta década para empezar a reducirse a partir de 2030.

En cuanto al gas natural, su consumo a nivel global se prevé que se mantenga en aumento respecto al 2022. El gas natural seguirá jugando un papel muy relevante en la descarbonización de la energía, sustituyendo a otras energías fósiles más contaminantes y se prevé un crecimiento anualizado del 10 % en el periodo 2022-2040, según el informe McKinsey Global Energy Perspective 2022.

Los precios de las materias primas energéticas también están alcanzando escenarios de alza de precios en los últimos años. El petróleo ha pasado de los 50 dólares por barril de finales de 2020 hasta los 116 dólares de finales de junio de 2022, cerrando 2023 en el entorno de los 77 dólares por barril. En cuanto al gas natural, el precio en el Henry Hub cerró en junio de 2022 en 6,5 dólares por MBtu, frente a los 3,8 dólares por MBtu de finales de 2021, estando a cierre de diciembre de 2023 en el entorno de los 2,49 dólares por MBtu. Los principales analistas e instituciones que vigilan la evolución de las materias primas energéticas prevén un escenario sostenido de altos precios de la energía y de sus derivados.

El escenario derivado del conflicto en Ucrania está implicando importantes decisiones en Europa en lo que respecta a la diversificación de su suministro de energía, de petróleo y de gas natural, que se traducirán en inversiones adicionales para abastecer la demanda de energía europea, sustituyendo a los suministros con origen en Rusia, tal y como luego veremos en el apartado de adjudicaciones. Previamente a la disrupción provocada por el conflicto en Ucrania, las principales empresas del sector, tanto empresas privadas como estatales estaban apuntando a un fuerte ciclo inversor derivado de la falta de inversión desde mediados de la década de 2010 y apoyado por un escenario de altos precios del crudo y del gas natural. Estos tres factores (escenario geopolítico, falta de inversión reciente y escenario de precios altos) anuncian una importante actividad de inversión en la industria energética en los próximos años, incluso en un contexto de menor crecimiento económico.

Para abastecer una demanda de energía creciente y que sea ambientalmente sostenible, se han de acometer inversiones en el establecimiento, la actualización y mejora de la eficiencia de instalaciones actualmente existentes, donde la Sociedad está bien posicionada y cuenta con las credenciales exigidas por los inversores, la capacidad técnica y una experiencia constatada a lo largo de más de sesenta años a nivel mundial y, en particular, en aquellas geografías donde está previsto que se produzcan la mayoría de las inversiones. En este sentido, la Sociedad ha incrementado su plantilla en 2023 y tiene previsto continuar creciendo en 2024, incluso en otras áreas geográficas importantes debido a su proximidad a los clientes.

La reactivación y el afianzamiento de las adjudicaciones a Técnicas Reunidas es particularmente destacable en el ámbito de las energías renovables y la transición energética por parte del mercado.



Evolución del precio del Brent en 2023

En línea con el entorno de mercado, el precio del Brent ha permanecido en niveles superiores a los años anteriores. Comenzó el año en torno a los 82,50 \$/barril, logrando su valor máximo en el mes de septiembre (93,72 \$/barril) y cerrando el año con precios inferiores respecto al inicio (77,63 \$/barril).

Evolución del precio del Brent 2023 (\$/barril)

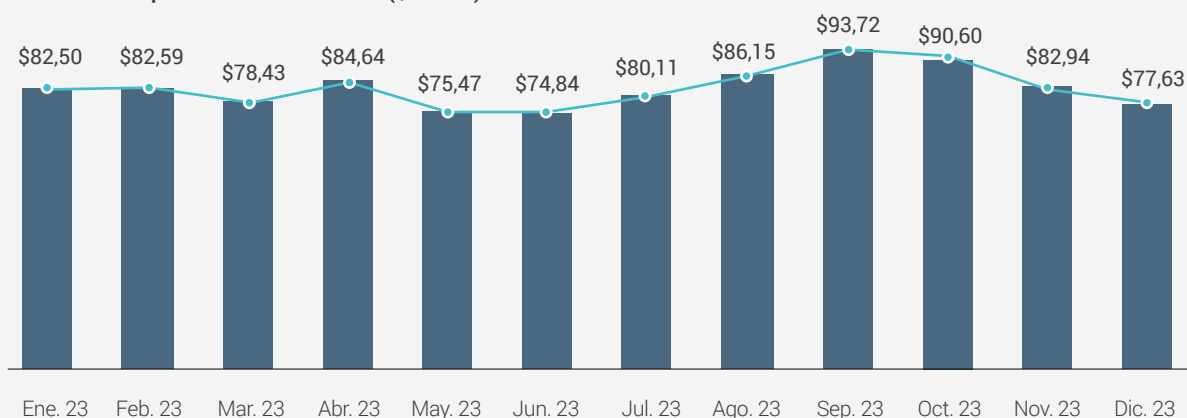

Fuente: Energy Information Administration (2023). Europe Brent Spot Price FOB (Dollars per Barrel).

UNA ESTRATEGIA ADAPTADA AL ENTORNO

Después de varios años de retrasos en las decisiones finales de inversión por parte de los clientes, durante la primera mitad del año ha habido una aceleración en los procesos de licitación. El entorno macroeconómico ha aconsejado adoptar soluciones alternativas en estas situaciones como, por ejemplo, desarrollar cambios de estrategia para evitar el incremento de costes, fomento de los trabajos en talleres de prefabricación, medidas compensatorias, etc.

Actualmente, la Compañía gestiona una cartera de más de 10.500 millones de euros. La recuperación de la inversión en el sector se ha traducido en un importante volumen de adjudicaciones que, durante 2023, asciende a unos 4.000 millones de euros. Se trata de un conjunto de proyectos diversificados por servicios y geografías, conforme a la estrategia de la Compañía, con un perfil de riesgo muy atractivo por las distintas estrategias de ejecución, y en las que Técnicas Reunidas ha reducido significativamente el riesgo asociado a la construcción.

Por otra parte, se prevé para 2024 un crecimiento significativo de todas las líneas de negocio del Grupo. En este sentido, la inestabilidad global ha comportado la aceleración de planes estratégicos de inversión de las compañías en el corto plazo y una exacerbación de inversiones para mejorar la autosuficiencia y suplir las carencias energéticas derivadas del impacto de dicha inestabilidad, así como acelerar la transición energética.

Estas proyecciones de crecimiento están en línea con las de las organizaciones internacionales, que concluyen que la demanda y el consumo de energía mundial seguirá creciendo en el medio y largo plazo.

Técnicas Reunidas se encuentra, gracias a su compromiso frente al cambio climático, la diversificación de sus actividades y su adaptación a nuevas tendencias, posicionada como una de las empresas con más capacidad para situarse a la cabeza del sector.



HITOS EN 2023

- Fuerte aumento de oportunidades en los mercados, con una tendencia a mantener la dinámica de nuevos proyectos muy activa en el corto y medio plazo.
- Afianzamiento de las adjudicaciones en el ámbito de la transición energética por parte del mercado, principalmente servicios.
- Contratación en Kazajistán, Alemania y EE. UU.
- Importante número de contratos de servicios (EW -*Early Works*-, BE -*Basic Engineering*-, FEED -*Front End Engineering Design*-, PMC -*Project Management Consultant*, FS -*Feasibility Studies*- y EPCm -*Engineering, Procurement, Construction management*).
- Consolidación de las asociaciones con empresas de construcción buscando la reducción de riesgos.
- Apertura de una nueva oficina en España (Bilbao).



OBJETIVOS 2024

- Desarrollar una intensa actividad comercial de análisis y licitación en las oportunidades más relevantes para la Compañía del ciclo de superinversión.
- Lograr una elevada cifra de adjudicaciones, con carácter general y en el ámbito de la transición energética.
- Incidir en la actividad comercial en el ámbito de la transición energética en los territorios de la Unión Europea, Oriente Medio y Norteamérica.
- Ampliar las alianzas con empresas constructoras y tecnólogos que permitan a la Sociedad seguir ofreciendo a sus clientes soluciones punteras en el ámbito de la transición energética que sirvan como vía para desarrollar sus políticas de sostenibilidad y descarbonización.

> DIRECCIÓN DE PROJECT BUSINESS MANAGEMENT & CONTROL

Esta Dirección desarrolla acciones para reforzar los sistemas de control de proyecto en la Dirección de Operaciones.

El sistema de control y seguimiento de los proyectos se articula en tres niveles:

- Sistemas de gestión de los riesgos y oportunidades del proyecto. Consiste en la detección, clasificación y cuantificación por niveles de los riesgos y oportunidades.
- Indicadores de eficiencia de ejecución. Listado de parámetros clave de ejecución y principales métricas financieras asociadas a la actividad del proyecto.
- Diagnóstico en seis etapas. Evaluación del estado de los proyectos en momentos clave de la ejecución, desde la fase de oferta hasta la finalización, para el control y mitigación de los riesgos asociados al mismo (incluye la definición de los parámetros clave, así como el órgano encargado de su supervisión y la periodicidad).



Técnicas Reunidas presta servicios a sus clientes en todas las fases de desarrollo de los proyectos, desde el análisis conceptual hasta su completa ejecución, pasando por servicios de ingeniería básica de procesos unitarios, como FEED o PMC.

Estos contratos de servicios ayudan a reforzar las relaciones con los clientes, permitiéndoles encontrar la solución tecnológica que mejor se adapta a su modelo de negocio. La Compañía está reforzando su estrategia de realizar más proyectos FEED.

A través de su *know-how*, su flexibilidad, su apuesta por la innovación y la sostenibilidad y su dilatada experiencia, Técnicas Reunidas aporta un valor añadido que es clave para contar con la confianza y credibilidad del mercado, prestando especial atención a las necesidades de sus clientes.



La innovación en ingeniería de diseño de Técnicas Reunidas

La Compañía, en su apuesta por generar soluciones de alto valor añadido, realiza numerosos estudios conceptuales, estudios de viabilidad, ingenierías básicas y estudios de ingeniería de diseño FEED, que permiten acompañar al cliente desde las fases iniciales de ejecución de cada proyecto. Entre los proyectos de este tipo adjudicados en 2023 destacan:

- FEED para el desarrollo de una planta de fertilizantes nitrogenados sin emisiones de carbono en EE. UU. para la empresa de fertilizantes Atlas Agro. La planta utilizará la tecnología patentada de la Compañía para las principales unidades de proceso. Una vez finalizado el FEED, aprobado el proyecto y cerrada la financiación por parte del cliente, el EPC se gestionaría en régimen de *Open Book*. La inversión potencial en EPC ascendería a unos 1.000 millones de euros. Será la primera planta de nitrógeno sin emisiones de carbono a gran escala del mundo, que sólo utilizará aire, agua y electricidad sin emisiones de carbono, como materias primas.
- Kazazot, empresa líder de la industria de fertilizantes en Kazajistán, seleccionó a la Sociedad en enero para desarrollar un nuevo complejo de amoníaco, urea, ácido nítrico y nitrato amónico. Con una inversión total de aproximadamente 1.000 millones de dólares, la planta estará situada en el suroeste de Kazajistán. Técnicas Reunidas realizará primero el diseño de la ingeniería bajo un contrato FEED OBE, que requerirá unas 200.000 horas de ingeniería y se ejecutará en su oficina de Madrid. Una vez finalizado el FEED, la Compañía ejecutará la ingeniería completa, aprovisionamiento y construcción de la planta a través de un contrato EPC.
- FEED para una planta de amoníaco verde con una capacidad de producción de hidrógeno verde mediante electrolizadores de 300 MW en Noruega para la empresa Fortescue.
- FEED para una planta de producción de hidrógeno verde mediante electrolizadores de 500 MW en Andorra (Teruel) para el fondo de inversión Copenhagen Infrastructure Partners.

Por otra parte, cabe destacar que la Sociedad continua con su Plan de Eficiencia para el periodo 2022-2024, evolución del plan lanzado en 2019, que identifica oportunidades para que la Compañía sea más eficiente. Dicho Plan, está alineado con la estrategia de Técnicas Reunidas y contempla varios objetivos según el horizonte temporal.

- En el corto y medio plazo, ejecución adaptada y digitalización. Soluciones relacionadas con la transformación digital, analítica avanzada e indicadores clave de rendimiento, y adaptación de las metodologías de ejecución a las nuevas tendencias: proyectos modulares, proyectos de transición energética, etc.
- En el largo plazo, *know how* y talento. Gestión del conocimiento y su aplicación a los proyectos, programas específicos para la recopilación de conocimientos y desarrollo de líderes operacionales de proyectos.

Técnicas Reunidas lanzó en 2022 un ambicioso Plan de Eficiencia, que ha continuado implantando en 2023.





OTROS ÁMBITOS RELACIONADOS CON EL ENTORNO DE OPERACIÓN

Más allá de la evolución del mercado, la actividad de la Compañía podría verse afectada por otros factores del entorno.

Adaptación de Técnicas Reunidas a las tendencias en diferentes ámbitos relacionados con la actividad

	ENTORNO FINANCIERO	ENTORNO OPERATIVO	EXIGENCIAS DE SEGURIDAD	EXIGENCIAS AMBIENTALES
<p>TENDENCIAS</p> 	<ul style="list-style-type: none"> Modelos de contratación y ejecución que dilatan los cobros de los clientes (facturación por hitos y no por grado de avance, reducción de pagos anticipados, retrasos en la resolución de reclamaciones y elevado volumen de avales de garantía). Incertidumbre macroeconómica y de volatilidad en los mercados (inflación, tipos de interés elevados). Incremento de la presión fiscal de los gobiernos para compensar déficits y nuevas normas con tipos mínimos de tributación. Volatilidad de ciertas divisas emergentes. Evolución del USD, divisa de referencia de la Compañía. Incremento de la percepción del riesgo por las entidades financieras y aseguradoras respecto al sector de ingeniería y construcción de los proyectos llave en mano. Incertidumbre respecto a la evolución del ciclo económico. Regulación de la OCDE sobre tributación (BEPS). Optimización y búsqueda de la eficiencia. Políticas de preservación de caja de los clientes. 	<ul style="list-style-type: none"> Incertidumbre respecto a la evolución del precio del crudo, lo que impacta en las decisiones de inversión y en la ejecución de proyectos. Disminución de la incertidumbre derivada del aumento de los precios de las materias primas, el coste de la energía y del transporte. Incertidumbre geopolítica: Oriente Medio, Rusia, China, América Latina y Norte de África. Aumento de la competencia en proyectos llave en mano. Incremento de la litigiosidad de clientes y subcontratistas. Nuevas demandas de los clientes en la estructura de ejecución de los proyectos (ejemplo: <i>joint ventures</i> o <i>revamping</i>). Negociaciones críticas con clientes y proveedores en las fases finales del proyecto. Preferencia de ciertos clientes a adelantar la participación de los contratistas con carácter previo a los concursos (<i>early engagement</i>). Necesidad de los clientes de búsqueda de financiación para sus proyectos. Tendencia al uso de energías renovables y procesos bajos en emisiones de carbono. Apuesta de muchos mercados por la petroquímica. Inversión en proyectos de transición energética (hidrógeno, amoníaco y/o biocombustibles) y otras actividades de descarbonización. Implantación de incentivos fiscales para generación de hidrógeno verde. Mayor uso de tecnologías y digitalización de procesos manuales como alternativa más eficiente frente a la tradicional presencialidad física. Escasez global de los recursos de ingeniería necesarios para el desarrollo de proyectos. Aumento de los requerimientos de los clientes en la implantación de gemelos digitales en sus plantas. 	<ul style="list-style-type: none"> Adaptación a los requisitos de seguridad laboral locales. Mayor exigencia por parte de los clientes en lo relativo a las cualificaciones y requisitos para el personal asignado a obra con responsabilidades en seguridad y salud. Necesidad de programas de formación prácticos en obras sobre la seguridad laboral. Incorporación de nuevas tecnologías para un mejor desempeño y seguimiento de las condiciones de seguridad y salud en los proyectos. 	<ul style="list-style-type: none"> Creciente preocupación de los clientes en relación con los requisitos relacionados con la sostenibilidad de los proyectos. Mayor exigencia de requisitos medioambientales y sociales por parte de entidades como clientes, Banco Mundial, entidades financieras o ECAs. Aumento de la presión legislativa medioambiental y social. Reporte conforme a la Taxonomía de la UE (Reglamento 2020/852 y sus anexos técnicos sobre mitigación, adaptación, recursos hídricos, economía circular, contaminación y biodiversidad). Análisis cada vez más exigentes, detallados y pormenorizados por parte de las entidades financieras y los analistas de requisitos de ESG ("E" de <i>environmental</i> o ambiental, "S" de social y "G" de <i>governance</i> o buen gobierno). Apuesta firme hacia unidades de proceso enfocadas a diseños de alta eficiencia, orientadas a la captura de carbono, minimización de emisiones y reaprovechamiento de residuos, apoyando la economía circular, entre otros.

	ENTORNO FINANCIERO	ENTORNO OPERATIVO	EXIGENCIAS DE SEGURIDAD	EXIGENCIAS AMBIENTALES
<p>¿CÓMO ESTÁ PREPARADA LA COMPAÑÍA?</p> 	<ul style="list-style-type: none"> Mantenimiento de las líneas de financiación. Gestión de clientes y proveedores (periodos de pago y cobro, descuentos, <i>confirming</i>). Desarrollo de políticas encaminadas a una asignación de los beneficios a los países en los que se generan (BEPS). Política de cobertura de divisas y materias primas vía <i>forwards</i>. Desarrollo de un <i>pool</i> de bancos muy diversificado, con gran presencia de banca local, regional e internacional. Proceso continuo de optimización y mejora de la eficiencia. Adjudicación de proyectos por un importe de más de 6.000 millones durante 2023. Ampliación y diversificación de fuentes de liquidez. Obtención de mecanismos que fortalecen la estructura de capital y liquidez de la Compañía (SEPI) y ampliación de capital ejecutada en 2023. 	<ul style="list-style-type: none"> Optimización y mejora de la eficiencia. Diversificación geográfica de servicios y proyectos. Experiencia en tecnologías sostenibles. Gestión selectiva de proyectos potenciales. Mayor integración con los clientes desde la fase inicial. Capacidad técnica y experiencia probada para llevar a cabo diseños de gran complejidad. <i>Know-how</i> y procedimientos de trabajo consolidados. Conocimiento de los mercados donde la Compañía ejecuta sus proyectos, incluyendo proveedores y suministradores locales. Alianzas con socios para la ejecución de determinados proyectos. Diversificación de actividades enfocadas a la descarbonización. Apalancamiento en tecnologías propias. Fortalecimiento del equipo jurídico e implicación en las diversas fases de ejecución de los proyectos. Apoyo a los clientes en la búsqueda de fuentes de financiación para la ejecución de proyectos, incluida la financiación bancaria cubierta vía seguros al crédito exportador que otorgan las Agencias de Crédito a la Exportación (ECAs). Flexibilidad y alta capacidad de respuesta para adaptarse a los requerimientos locales y a los cambios de programación de los proyectos. Adaptación de las estructuras comerciales y operativas para optimizar las probabilidades de consecución de adjudicaciones de proyectos y comenzar inmediatamente su ejecución. Sistema de control de riesgos con análisis predictivos para la toma de decisiones clave de la ejecución. Reorganización del área de Project Control para simplificar su estructura y facilitar la prestación de servicios a los proyectos de la Compañía. Priorizar la compra de materiales y equipos locales para reducir las emisiones derivadas del transporte y distribución aguas arriba, mano de obra para potenciar la acción social local. Implantación de la estrategia de economía circular: uso de recursos naturales, reducción de residuos y reutilización de los mismos. Potenciación del área de Análisis de Demoras para fortalecer las reclamaciones en proyectos de la Compañía. Simplificación del reporte por parte del área de <i>Project Economic Management</i> para agilizar la ejecución de sus tareas. Reducción del riesgo de construcción mediante proyectos de servicios y asociaciones con otras empresas. Plan de crecimiento en oficinas de países estratégicos, donde la Compañía estima que puede obtener ventajas comerciales, financieras, operacionales o estratégicas. Constitución formal del área de negocio track, especializada en actividades de transición energética. Apertura o reactivación de oficinas comerciales en países con perspectivas de inversión elevadas como Estados Unidos o Kazajistán. Desarrollar una intensa actividad comercial de análisis y licitación en las oportunidades más relevantes para la Compañía del ciclo de superinversión. Lograr una elevada cifra de adjudicaciones, con carácter general y, en particular, en el ámbito de la transición energética. Incidir en la actividad comercial en el ámbito de la transición energética en los ámbitos territoriales de la Unión Europea, Oriente Medio y Norteamérica. Ampliar las alianzas con empresas constructoras y tecnólogos que posibiliten a la Sociedad seguir ofreciendo a sus clientes soluciones punteras en el ámbito de la transición que les permitan desarrollar sus políticas de sostenibilidad y descarbonización. Uso de tecnologías móviles, robotización de procesos, aplicaciones Cloud y tecnologías con inteligencia artificial. Colaboración con universidades y otros centros de formación para el desarrollo de los futuros profesionales. Desarrollo de nuevas tecnologías en el campo del almacenamiento de la energía y la purificación de materiales básicos en la industria. 	<ul style="list-style-type: none"> Implantación de un Sistema de Cumplimiento Normativo que contempla los riesgos de naturaleza penal. Formación continua a los responsables de proyectos en estándares internacionales de seguridad y salud. Refuerzo de la colaboración entre Recursos Humanos y el resto de las áreas implicadas en las fases de construcción, comisionado y puesta en marcha. Adquisición de un <i>software</i> específico y migración de informes periódicos para gestión interna de la salud y seguridad laboral. Vinculación del 10 % de la retribución variable del consejero ejecutivo a aspectos de seguridad y salud. Sistema de Gestión de la Seguridad y Salud en el Trabajo de acuerdo con la certificación ISO 45001. 	<ul style="list-style-type: none"> Refuerzo del sistema de evaluación de la capacidad de los proveedores locales en materia social y medioambiental. Auditorías internas y externas del Sistema de Gestión Medioambiental durante las fases de diseño y construcción en materia medioambiental. Auditorías internas para asegurar la correcta implantación de los procesos y procedimientos corporativos (CRM – <i>Corporate Requirements Monitoring</i>) para proyectos durante la fase de ingeniería. Identificación de los riesgos ESG y seguimiento de los riesgos y oportunidades medioambientales. Vinculación del 10 % de la retribución variable del consejero ejecutivo a aspectos medioambientales. Posición de liderazgo en el ámbito de la sostenibilidad y la lucha contra el cambio climático. Cumplimiento exhaustivo de la legislación vigente local, nacional e internacional, así como de los estándares internacionales en materia medioambiental y de sostenibilidad.

	CADENA DE SUMINISTRO Y SUBCONTRATOS	INNOVACIÓN Y NUEVAS TECNOLOGÍAS	GOBIERNO Y SOSTENIBILIDAD	RECURSOS HUMANOS
<p>TENDENCIAS</p> 	<ul style="list-style-type: none"> • Creciente incertidumbre geopolítica. Volatilidad de las materias primas y divisas. • Selección de empresas de montaje y construcción competitivas. • Proteccionismo de las empresas hacia prácticas locales. • Litigiosidad de proveedores y subcontratistas. • Riesgo de retorno de dificultades en la cadena de suministro global. • Reducción de la fortaleza financiera de los subcontratistas. • Endurecimiento de las medidas de movimiento de profesionales a nivel mundial. • Encarecimiento de la energía y de los procesos productivos industriales. • Foco en las materias primas y en especial en determinadas materias primas críticas o estratégicas para sectores relevantes del mundo energético. • Reducción de emisiones en las reglamentaciones de las plantas de ácido nítrico en lo referente a gases de efecto invernadero (NOx, N₂O). • Mejora en la recuperación de efluentes con alto contenido en nitratos en plantas de nitrato de amonio con objeto de minimizar el riesgo de contaminación del suelo. • Establecimiento de líneas de colaboración con clientes, socios, suministradores y subcontratistas. • Utilización de subproductos derivados de las tecnologías de transición energética como pueden ser amoníaco verde derivado del hidrógeno y subproductos del amoníaco, como el ácido nítrico o los nitratos. • Crecientes requisitos por parte de los clientes debido a la aparición del concepto "gemelo digital" y su implícita estandarización de datos. 	<ul style="list-style-type: none"> • Planes de descarbonización de los principales sectores económicos (energía, acero, cemento...). • Creciente importancia de tecnologías con bajas emisiones de carbono (ej. hidrógeno verde y azul y sus derivados, biocombustibles, captura de carbono). • Gran interés del sector financiero en invertir en oportunidades de descarbonización. • Implantación de incentivos fiscales en Estados Unidos y de fondos públicos en Europa para la financiación de inversiones en descarbonización. • Importancia de la digitalización y el uso de las nuevas tecnologías para incrementar la eficiencia, dar respuesta más rápida a los clientes, y reducir costes, entre otras razones. • Sostenibilidad, legislación ambiental y economía circular como nuevas oportunidades de negocio para el desarrollo de tecnologías en relación con la gestión de residuos. 	<ul style="list-style-type: none"> • Aumento cuantitativo y cualitativo de la divulgación de información y en materia de sostenibilidad debido a la Directiva 2022/2464 (CSRD). • Desarrollo y actualización de la normativa de Taxonomía Europea. • Incremento de los requisitos exigibles en materia de cumplimiento normativo, incluyendo la lucha contra la corrupción, el fraude, el blanqueo de capitales y la financiación al terrorismo. • Incidencia en la diversidad en los órganos de dirección de las compañías. • Incremento de la relevancia de los aspectos relacionados con los grupos de interés. • Incremento de la actividad de los órganos de gobierno corporativo y necesidad de reforzar los sistemas de control interno y la gestión de riesgos, incluidos los riesgos de naturaleza penal. • Mayor implicación de los accionistas en las juntas generales de la Compañía, en particular en materias relacionadas con la Sostenibilidad y el control de emisiones. • Incremento de la relevancia de las materias propias de sostenibilidad para grupos de interés significativos. • Especial consideración de la sostenibilidad en la toma de decisiones. • Supervisión de la implantación del Sistema de Gestión de Cumplimiento Penal por parte de la Comisión de Auditoría y Control. 	<ul style="list-style-type: none"> • Dificultad a nivel mundial para atraer y retener talento debido a un mercado laboral cada vez más complejo por la necesidad de perfiles cualificados en casi todos los sectores. • Necesidades de digitalización. • Exigencia cada vez más alta por mantener unos criterios de flexibilidad laboral y conciliación familiar. • Necesidad de disponer de recursos altamente cualificados técnicamente y con fuertes habilidades de gestión, capacidad de orientación al cliente y a resultados.



	CADENA DE SUMINISTRO Y SUBCONTRATOS	INNOVACIÓN Y NUEVAS TECNOLOGÍAS	GOBIERNO Y SOSTENIBILIDAD	RECURSOS HUMANOS
<p>¿CÓMO ESTÁ PREPARADA LA COMPAÑÍA?</p> 	<ul style="list-style-type: none"> • Refuerzo del informe de sinergias con mayor enfoque en la situación financiera del proveedor. • Maximización de la utilización de seguros para minimizar la volatilidad del precio de las materias primas. • Ampliación y actualización de la base de datos de subcontratistas de ámbito mundial de la Compañía, así como un análisis más profundo de su capacidad financiera y los riesgos asociados con esta capacidad. • Realización de análisis técnicos y físicos para asegurar la capacidad de los subcontratistas para ejecutar los trabajos de construcción. • Análisis de <i>cash flow</i> del subcontratista en nuevas adjudicaciones. • Modelos de subcontratos y contratos con menor riesgo derivado del incremento de los costes de los procesos productivos. • Establecimiento de consorcios y alianzas estratégicas con empresas de ingeniería y construcción del sector. 	<ul style="list-style-type: none"> • Desarrollos propios en todas las áreas de trabajo y en relación con la transición energética (ej. hidrógeno verde y azul, captura y valorización de CO₂, economía circular y materias primas críticas). • Estrategia en el ámbito de la digitalización para reforzar la competitividad, adaptarse a las demandas de los clientes y optimizar los procesos. • Especialistas en la gestión de I+D+i y conocimiento en las áreas de desarrollo. • Oferta de soluciones técnicas óptimas para el desarrollo de plantas industriales eficientes que permite a los clientes ejecutar sus estrategias de sostenibilidad y de control y reducción de emisiones. • Potenciación del Centro Tecnológico José Lladó, con capacidades y recursos especializados en las líneas estratégicas de investigación. • Apertura de un Product Hub, entorno de pruebas y de demostración de equipos piloto /prototipos relacionados principalmente con la producción de H₂ y la descarbonización. • Acuerdos <i>ad hoc</i> con suministradores de catalizadores en lo referente a tratamientos para minimización de gases de efecto invernadero en plantas de ácido nítrico. • Profundización en el análisis de los proyectos para planificar su gestión a lo largo del periodo de ejecución. • Introducción de la realidad virtual en el diseño y ejecución de los proyectos para su gestión a lo largo del periodo de ejecución. • Vigilancia tecnológica e inteligencia económica continua en las áreas estratégicas de desarrollo con el foco puesto en la detección de nuevas oportunidades de negocio. • Participación en el desarrollo de proyectos de descarbonización de actividades de amoníaco verde utilizando fomentan las tecnologías propias de ESPINDESA respecto a derivados del amoníaco verde (ácido nítrico, nitrato de amoníaco, nitrato amónico-cálcico y nitrosulfato). • Acuerdos con tecnólogos de electrolizadores y de amoníaco para completar la cadena de producción con tecnologías propias de nítrico y nitrato, derivados del amoníaco, manteniendo presencia activa en el negocio de plantas industriales de amoníaco. 	<ul style="list-style-type: none"> • Desarrollo de un Grupo de Taxonomía Europea, multidisciplinar y bajo la dependencia del área de Sostenibilidad, que clasifica todas las actividades de la Sociedad conforme a la normativa. • Implementación de la Política de Sostenibilidad de la Sociedad y profundización en los principios de actuación responsable. • Ejecución del Plan de Sostenibilidad y seguimiento de las diversas acciones específicas y coordinadas entre las distintas áreas. • Revisión de las Políticas y procedimientos que componen el Sistema de Gestión de Cumplimiento Penal. • Desarrollo de nuevas políticas y compromisos como la Política de Derechos Humanos. • Desarrollo y adaptación continua de la documentación interna alineada con las mejores prácticas de gobierno corporativo. • Supervisión por parte de los órganos de gobierno corporativo de los riesgos fiscales y la seguridad de la información. • Refuerzo de los canales de comunicación con los principales grupos de interés. • Reporte y verificación de la información de sostenibilidad de acuerdo con los estándares más exigentes. • Consolidación del área de Sostenibilidad. • Adaptación continua del Sistema de Gestión de Cumplimiento Normativo y la prevención de riesgos de índole penal, y su supervisión por parte de la Comisión de Auditoría y Control. • Aprobación de nuevas políticas del Sistema de Gobierno Corporativo. • Aprobación de nuevas políticas de Cumplimiento Penal. • Revisión de la cultura de cumplimiento normativo de terceros, especialmente en el ámbito de la lucha contra la corrupción y el fraude. • Diagnóstico de terceros de la idoneidad del Sistema de Gestión de Cumplimiento Penal con propuestas de mejora en su caso, especialmente en el ámbito de la lucha contra la corrupción y el fraude. 	<ul style="list-style-type: none"> • Formación específica de managers para gestionar las nuevas formas de trabajo en las organizaciones. • Desarrollo de medidas de conciliación. • Búsqueda de perfiles idóneos para las tareas encomendadas, con un especial énfasis en los perfiles técnicos. • Firma de acuerdos con diversas universidades y centros formativos para identificar y captar talento joven.

3.3 LA TRANSICIÓN ENERGÉTICA

El imperativo mundial de reducir las emisiones de gases de efecto invernadero y abordar el efecto que estas tienen en el cambio climático es evidente. Desde la celebración del Acuerdo de París en 2015, tanto países como empresas se han comprometido, cada vez más, a reducir sus emisiones e incluso alcanzar la neutralidad climática a mediados de siglo. En este sentido, se observa una oleada de inversiones sin precedentes a medida que estos compromisos de reducción de emisiones toman forma, impulsados y acelerados por el compromiso de la UE de reducir sus emisiones un 55 % para 2030 (en comparación con niveles de 1990), la aprobación de la *Inflation Reduction Act* en EE. UU., el incremento de la regulación y la aceleración y aumento de la ambición de los planes de transición de las empresas, incluidos los clientes de Técnicas Reunidas. Este despliegue de capital representa una oportunidad significativa.

En el sector energético, se espera que determinados segmentos tengan evoluciones diferentes. Por un lado, se espera que la inversión en el segmento de las energías renovables crezca por encima del 85 %. A su vez, se prevé que la inversión en tecnologías de descarbonización, que incluyen el hidrógeno verde y azul, los biocombustibles y los e-combustibles, y la captura, uso y secuestro de dióxido de carbono, crezca alrededor de 4 veces, hasta aproximadamente 400.000 millones de dólares en 2040. Es decir, este segmento representa el 60 % del crecimiento de las inversiones totales en energía y es un factor clave para la descarbonización de la economía mundial¹.

Inversiones previstas anuales en el sector energético

Anual, \$ miles de millones

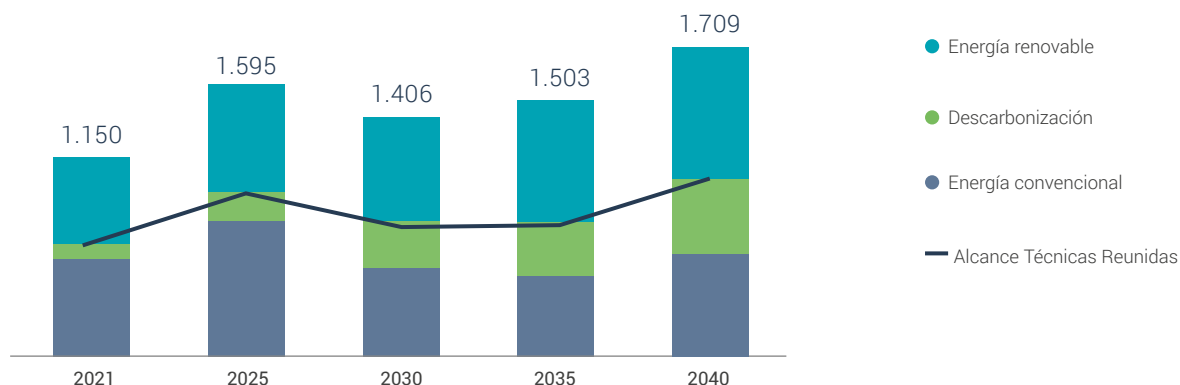

¹ Fuente: McKinsey Global Energy Perspective Report, 2023.



Consumo global de energía

Las previsiones apuntan a un aumento en el consumo energético en todos los escenarios proyectados, destacando como punto de inflexión el máximo de energía final consumida (TFC, *Total Final Consumption*), que varía drásticamente en función de los escenarios, alcanzando su máximo a mediados de la década de 2020 (escenario *Net Zero*) y, en escenarios menos favorables, en la década de 2040 (escenario *Nuevo Momentum*). El factor que marca esta diferencia es el ritmo de mejora de la eficiencia energética.

Por su parte, la estructura de la demanda de energía cambia en los distintos escenarios, con una disminución en los combustibles fósiles, sustituidos por las energías renovables y por una electrificación cada vez mayor. La transición a un mundo con bajas emisiones de carbono requiere otras fuentes de energía y tecnologías, como el hidrógeno bajo en emisiones de carbono y los biocombustibles (por ejemplo, el biometano), que ayuden a descarbonizar sectores intensivos en emisiones y procesos industriales complejos. Para lograr una descarbonización rápida se deben aplicar tecnologías como la captura, uso y almacenamiento de carbono.

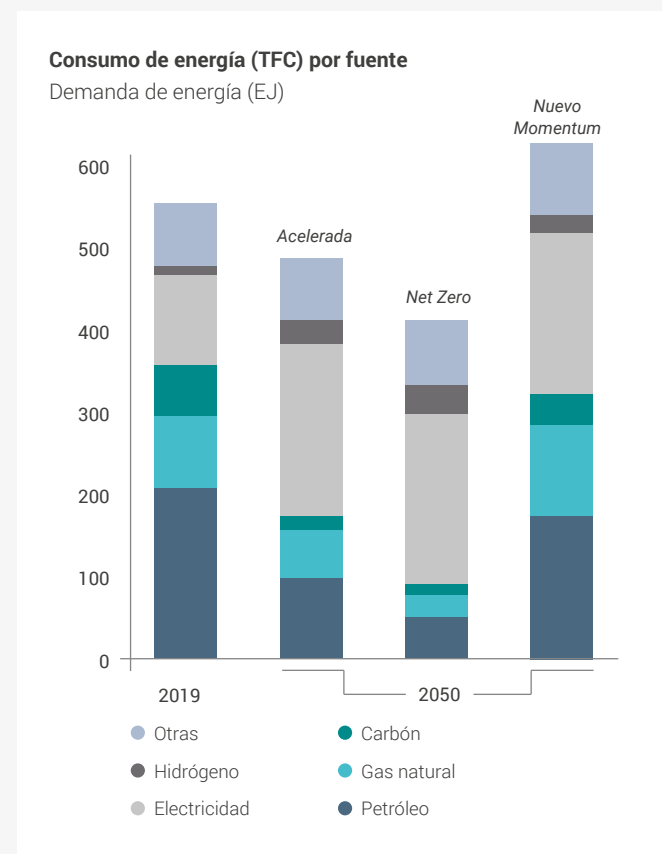
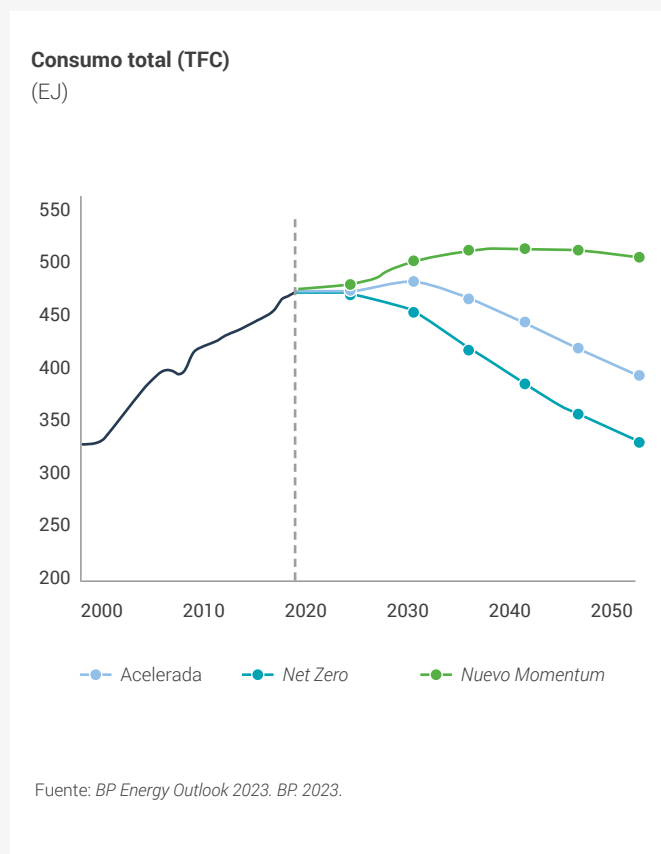

➤ Infraestructuras energéticas

Los requisitos asociados a la transición energética comportan un aumento significativo de la demanda de minerales críticos como el cobre, litio y níquel para actividades como la construcción de instalaciones eólicas y solares, baterías, tuberías de hidrógeno y CO₂ y nuevas

instalaciones de almacenamiento. En este sentido, se espera el crecimiento de la demanda de la electrificación del transporte por carretera y de la energía baja en carbono, que requiere de una expansión sustancial de la red y de los sistemas de distribución.

LA ESTRATEGIA DE LA COMPAÑÍA EN LA TRANSICIÓN ENERGÉTICA

Técnicas Reunidas se consolida en 2023 como referente en transición energética.

Entre 2022 y 2023 se ha acelerado la apuesta por un suministro energético bajo en carbono, orientando a la puesta en marcha de inversiones con el objetivo final de conseguir un suministro global de energía libre de emisiones para 2050.

Las principales instituciones mundiales, organismos multilaterales, empresas industriales y entidades financieras han manifestado su compromiso de contribuir al escenario de emisiones cero. Los clientes de Técnicas Reunidas han tomado una actitud muy activa para formar parte de la transición energética, iniciando o acelerando importantes líneas de inversión. A su vez, Técnicas Reunidas quiere desempeñar un papel central en la transición energética dentro del sector.

Asimismo, Técnicas Reunidas se implica activamente en la lucha contra el cambio climático mediante su compromiso de cero emisiones netas de carbono en 2040.

En consonancia con su posicionamiento, durante el año 2023, Técnicas Reunidas ha seguido intensificando su I+D+i en nuevas tecnologías y su línea de negocio de Tecnologías Bajas en Carbono: hidrógeno, economía circular y bioproductos, captura y almacenamiento de CO₂. Según las previsiones actuales, la oferta tecnológica de Técnicas Reunidas cubre ampliamente la demanda prevista para 2050 con el fin de lograr la reducción de emisiones necesaria para conseguir el compromiso de cero emisiones de la Agencia Internacional de la Energía.

Técnicas Reunidas cuenta con una Unidad de Transición Energética que coordina las actuaciones de toda la Compañía en este ámbito. Esta Unidad cuenta en la actualidad con más de 45 personas y la colaboración del resto de áreas corporativas relevantes y se prevé que siga creciendo en los próximos años.



PRINCIPALES INDICADORES

INDICADOR	DATO 2023	EVOLUCIÓN 2022-2023
Profesionales dedicados a la transición energética (número equivalente).	45	+ 40,6 %
N.º de ofertas/ propuestas en el campo de la transición energética.	67	+ 6 %
N.º de proyectos adjudicados de transición energética.	18	- 14 %



HITOS EN 2023

- Obtención de adjudicaciones en proyectos relacionados con tecnologías bajas en emisiones de carbono: cadena de valor del hidrógeno, captura de carbono y proyectos relacionados con la economía circular.
- Diversificación de la oferta de servicios hacia otras industrias, en especial el cemento y el acero.
- Refuerzo de la implantación en transición energética en Estados Unidos y Europa.
- Firma de Memorando de Entendimiento (MoU) con IFC, miembro del Grupo del Banco Mundial, para el desarrollo conjunto de proyectos relacionados con la transición en Europa del Este.
- Definición de la estrategia para la monitorización y control de emisiones de metano.
- Definición de la estrategia para ofrecer servicios con carácter recurrente asociados a la captura de carbono.
- Firma de acuerdos de colaboración con proveedores de transporte marítimo y almacenamiento subterráneo de carbon.
- A través de la División de Desarrollo de Tecnologías Propias, se han desarrollado tecnologías con foco en la transición energética.
- Se ha puesto en marcha track Academy para captar y difundir conocimientos sobre asuntos relacionados con la transición energética.



OBJETIVOS 2024

- Aprovechar la implantación industrial de Técnicas Reunidas para estructurar proyectos en tecnologías de descarbonización: cadena de valor del hidrógeno, bioproductos, captura de carbono y metano.
- Diversificar los servicios de Técnicas Reunidas hacia otras industrias (cemento, acero, etc.) y reforzar su implantación en transición energética en algunas geografías (Estados Unidos y Europa).
- Configurar nuevos servicios y modelos de negocio para la descarbonización de las cadenas productivas, como la gestión del carbono y la gestión del metano.
- Avanzar y aumentar el número de proyectos de investigación en el ámbito de la transición energética y presentar proyectos para financiación en las convocatorias de los PERTE, *Horizon*, *Innovation Funds*, etc.
- Posicionar a Técnicas Reunidas como una empresa referente en el campo de la transición energética y aumentar la notoriedad externa e interna de sus capacidades en esta materia.

Técnicas Reunidas ha diseñado su estrategia de transición energética en cuatro líneas de actuación:

- Ofrecer tecnologías y servicios a grandes empresas intensivas en energía y a fondos de infraestructuras con el objetivo de promover proyectos asociados a la transición energética que atraigan la inversión de terceros y que sean ejecutados en fase FEED y EPC por la Compañía.
 - Los clientes de Técnicas Reunidas han anunciado ambiciosos planes para la descarbonización de sus actividades y la Compañía les ayudará a alcanzar sus objetivos de descarbonización.
- Ofrecer servicios de ingeniería en oportunidades de inversión relacionadas con las tecnologías de baja emisión de carbono, como el hidrógeno, los biocombustibles o el secuestro y captura de carbono.
- Promover y estructurar proyectos en tecnologías de bajas emisiones desde la concepción inicial hasta la etapa EPC.
 - El equipo especializado en estructuración de proyectos ofrece un servicio integral para garantizar el éxito en el desarrollo de proyectos complejos a gran escala, abordando todas sus dimensiones (técnica, económica, medioambiental, financiera, etc.) con el objetivo de lograr la financiabilidad.
- Identificar servicios recurrentes asociados a la transición energética. Actualmente, Técnicas Reunidas está trabajando en dos líneas de negocio:
 - Externalización de la gestión del carbono capturado en procesos de grandes plantas industriales.
 - Identificación, medición y gestión de las emisiones de metano. Técnicas Reunidas está prestando a sus clientes los primeros servicios para la definición de marcos de gestión de emisiones de metano.





track es la propuesta de Técnicas Reunidas para la transición energética y la descarbonización de la industria.

Sus principales características son:

- track está identificando nuevas oportunidades en la transición energética y la descarbonización y transformando sus recursos para desarrollar nuevos servicios en mercados en crecimiento y en nuevas industrias. Para ello, cuenta con la capacidad de su *hub* tecnológico de Madrid, con más de 4.500 profesionales especializados en tecnologías energéticas que, junto a su implantación global, son una plataforma idónea para abordar nuevos retos en la transición energética y la descarbonización.
- track está trabajando ya en sus cuatro líneas de actuación:
 - Más de 30 proyectos ejecutados evitando la emisión potencial de 8 millones de toneladas de carbono en tecnologías de hidrógeno, 1 millón de toneladas en tecnologías de economía circular y 16 millones de toneladas en proyectos de captura de carbono.
 - Desarrollando dos proyectos relevantes de producción de amoníaco verde: uno en España con una inversión cercana a los 900 millones de euros y la creación de más de 350 puestos de trabajo y otro en el Golfo de México.
 - Nuevos servicios para la gestión del carbono y del metano.
- track está presente en los mercados más relevantes para la descarbonización, enfocándose especialmente en España, Europa y Estados Unidos.
 - En Europa, durante el ejercicio 2023, ha fortalecido su actividad mediante un acuerdo de colaboración con IFC (Banco Mundial) para la identificación y desarrollo conjunto de proyectos en Europa del Este.
 - En Estados Unidos, ha reforzado su presencia con un equipo dedicado a la estructuración de proyectos en la nueva sede de Houston.
 - En España, se están desarrollando proyectos para clientes de primer nivel como Cepsa y Repsol.
- track posiciona a Técnicas Reunidas en los mercados como una compañía dinámica y relevante en la transición energética, con una propuesta diferencial.

Técnicas Reunidas ha desarrollado en los últimos años sus actividades de transición energética a través de tres líneas de trabajo principales: la investigación, la consultoría y el desarrollo de proyectos convencionales. Para ello, se mantienen varios objetivos relacionados con los proyectos de la Compañía en la actualidad y el futuro:

- Desarrollo de actividad comercial orientada a la descarbonización de los clientes actuales de Técnicas Reunidas y de otras actividades industriales no tradicionales (acero, cemento, etc.) que permitan alcanzar sus objetivos de descarbonización.
- Formalización de consorcios y alianzas en proyectos estratégicos para el desarrollo de tecnologías o integración de diferentes tecnologías.
- Definir el servicio y la estrategia para servicios con carácter recurrente asociados a la transición energética.

En esta línea, Técnicas Reunidas continúa con su firme compromiso con la investigación, desarrollo y escalado de nuevas tecnologías focalizadas en la transición energética. Para ello, cuenta con un Observatorio que identifica iniciativas internas y externas relacionadas con la transición energética, un Comité de Transición Energética y un Observatorio de Vigilancia de Tecnología, creado en 2022.

En 2023 la Compañía ha continuado su intensa actividad comercial en este ámbito y, como resultado, la actividad comercial respecto a proyectos relacionados con la transición energética ha crecido de forma significativa. La Compañía resultó adjudicataria de 18 proyectos de Transición Energética (*feasibility studies*, ingenierías básicas y FEED), entre los que se encuentran importantes proyectos estratégicos de economía circular, descarbonización, biometanol, amoníaco verde y producción, transporte y compresión de hidrógeno verde, tanto dentro como fuera de España.

- Entre los proyectos conseguidos en 2023, los directamente relacionados con la transición energética y la descarbonización suman más de 300 millones de euros.
- Varios se desarrollan en España para clientes de primer nivel como son Repsol (electrificación de máquinas para descarbonizar sus complejos de Tarragona y Sines, entre otros proyectos), Cepsa (construcción de la mayor planta de biocombustibles de España en La Rábida), ENCE (biomasa) y algunas de las principales compañías del sector eléctrico.
- En cuanto a proyectos internacionales, Técnicas Reunidas realizará el diseño y la ejecución del mayor proyecto de descarbonización industrial de Europa, impulsado por una gran compañía internacional. Además, ha obtenido contratos para proyectos de la norteamericana Atlas Agro (fertilizantes verdes) y la canadiense Pembina (hidrógeno y amoníaco azul).

- Los clientes de Técnicas Reunidas en proyectos anteriores de transición energética y descarbonización son, entre otros, una empresa estadounidense (amoníaco bajo en carbono), una canadiense (captura de carbono), Enagás y Naturgy (proyecto Catalina de hidrógeno verde en Aragón), la holandesa Global Industrial Dynamics (proyecto AMA de bioetanol en Ámsterdam) o la británica SSE (proyectos de captura de carbono en Peterhead y Keadby).

La Compañía contempla una cartera de oportunidades de más de 11.000 millones de euros en proyectos de tecnologías de bajas emisiones. Además, los proyectos ya realizados o en los que está participando, implican un ahorro potencial de 30 millones de toneladas de CO₂ anuales, equivalentes al 12 % de las emisiones españolas en 2022.

En la línea de desarrollo de proyectos, durante 2023 Técnicas Reunidas:

- Ha configurado los equipos de estructuración de proyectos de Europa y Estados Unidos.
- Ha firmado un Memorando de Entendimiento (MoU) con IFC, miembro del Grupo del Banco Mundial, para acelerar la descarbonización de los países de Europa del Este, cuyas necesidades en este campo suman más de 35.000 millones de euros.

En relación con los proyectos de Técnicas Reunidas en fase de estructuración, destacan los siguientes:

- Un proyecto de producción de amoníaco verde y e-metanol en Almería.

- Un proyecto de producción de amoníaco verde en el Golfo de México.
- Un proyecto de e-metanol en Almería (220 millones de euros), en codesarrollo con CETAER (proyecto NASCAR).

En la línea de estructuración de servicios recurrentes asociados a la transición, durante 2023 Técnicas Reunidas:

- Ha definido el servicio y la estrategia para la monitorización y control de emisiones de metano. Actualmente, se sigue avanzando en la optimización de la oferta comercial, trabajando con cinco proveedores de medidas satelitales, dos proveedores de medidas con aviones pilotados, dos proveedores de medidas con drones y cinco proveedores de sensores. Además, se ha realizado un primer proyecto para la filial en Omán de la compañía estadounidense OXY. Se ha presentado la propuesta de continuidad en una segunda fase a OXY.
- En lo que respecta al servicio de secuestro y captura de carbono, ha alcanzado acuerdos de colaboración con proveedores de transporte marítimo de carbono (Ecolog) y almacenamiento subterráneo (Storegga). Además, se ha contactado con las primeras empresas en el sector del cemento y acero, y presentado propuestas para realizar estudios de viabilidad como primer paso para una posterior propuesta de prestación de servicios.

➤ Participación de Técnicas Reunidas en proyectos de transición energética

Técnicas Reunidas ya es una referencia en la transición energética y la descarbonización, con más de sesenta proyectos realizados o en marcha. En 2023, las adjudicaciones relacionadas con proyectos de transición energética ascendieron a más de 300 millones de euros. Entre estas adjudicaciones están:

- Servicios de ingeniería para un proyecto de biocombustibles de Cepsa en la refinería de La Rábida.
- Proyectos de Repsol para la electrificación de compresores en sus plantas de Tarragona y Sines.
- Proyecto de fertilizantes verdes en Estados Unidos para Atlas Agro.
- Un proyecto confidencial para la producción de biocombustibles en una refinería del sur de Europa.
- Proyectos de servicios para plantas de producción de amoníaco verde y azul en España, Arabia Saudita, Estados Unidos y Canadá.
- Análisis de tecnologías de captura de carbono para procesos de refino en Canadá.

Otros proyectos adjudicados a Técnicas Reunidas y que contemplan una futura utilización de tecnologías bajas en carbono son el ciclo combinado en Alemania para la empresa RWE, que utilizará un combustible mezcla de 50 % gas natural y 50 % hidrógeno y la terminal de regasificación Hanseatic Energy Hub, diseñada para el futuro almacenamiento de amoníaco verde, un contrato por valor de 500 millones de euros.

4 MODELO DE NEGOCIO Y PILARES ESTRATÉGICOS

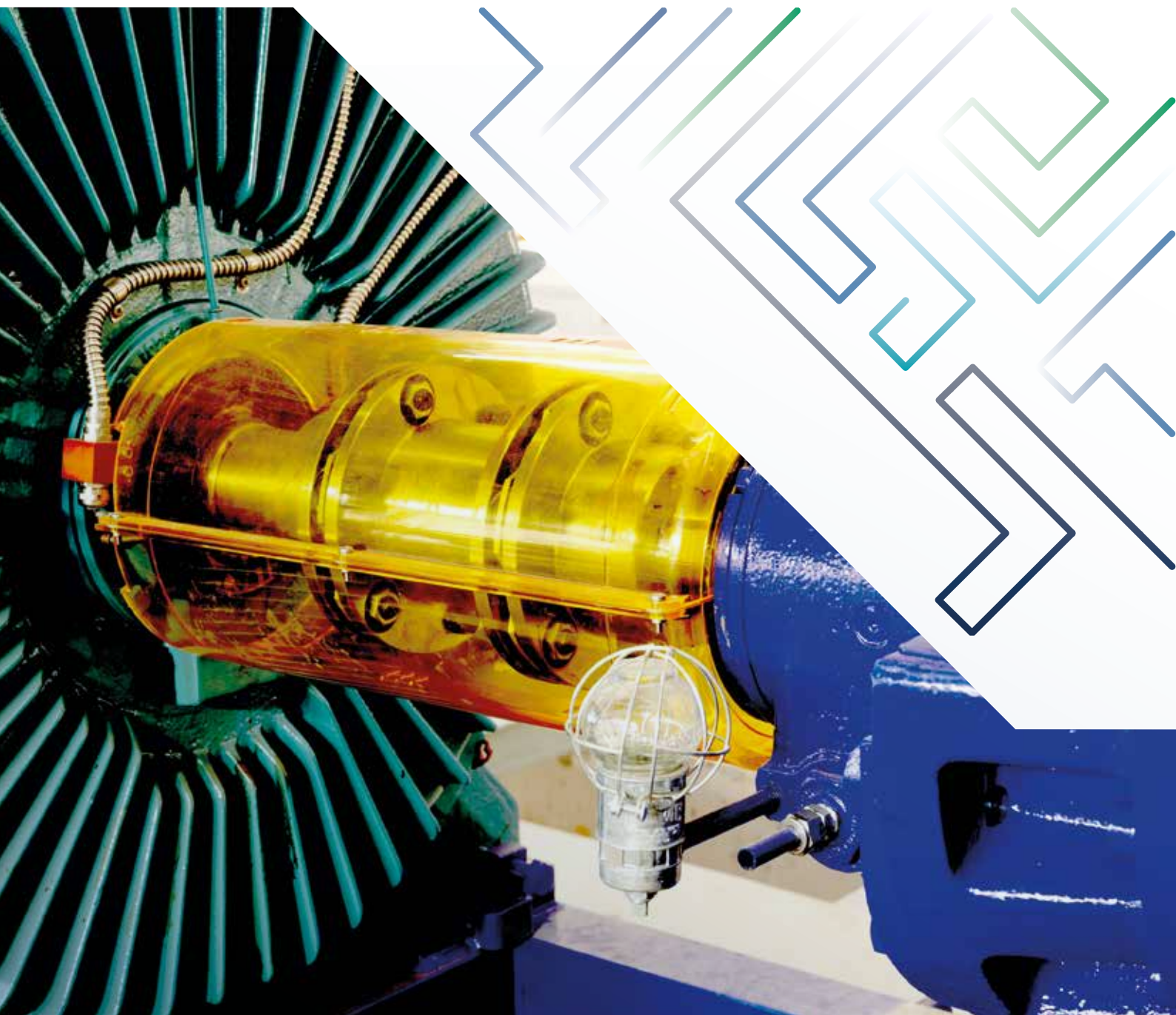

4.1 | MODELO DE NEGOCIO Y CADENA DE VALOR GRI [2-6]

Técnicas Reunidas es una compañía internacional de ingeniería que presta servicios de alto valor añadido para la dirección, gestión, ingeniería, diseño, aprovisionamiento, gestión de construcción y puesta en marcha de instalaciones complejas en el ámbito de la energía.

La experiencia y reputación de la Compañía en la cadena de valor de los sectores de refino, petroquímica, gas natural y tecnologías bajas en carbono (hidrógeno, economía circular y bioproductos, captura y almacenamiento de carbono) refuerzan su competitividad y la confianza de sus clientes para ejecutar proyectos de gran complejidad técnica.

Este modelo de negocio permite a la Compañía poner a disposición de sus clientes las altas capacidades técnicas y tecnológicas necesarias para implementar sus planes de transición, en función de las circunstancias de cada uno de ellos y de los países en los que están presentes, convirtiéndose en un actor clave.

Dentro del modelo de negocio de Técnicas Reunidas resulta fundamental el rol de sus proveedores y subcontratistas, que participan, principalmente, en las fases de aprovisionamiento y construcción de las plantas industriales. Por la gran magnitud de los proyectos, estas fases precisan de un número elevado de trabajadores de proveedores y subcontratistas para su ejecución.

Asimismo, la Sociedad también colabora con otras empresas de ingeniería y construcción en *joint ventures* para asignar responsabilidades en los proyectos en función de la especialidad de cada socio, combinar sus capacidades financieras (acceso a garantías, financiación, etc.) y tecnológicas y sus profesionales para licitar con éxito en proyectos internacionales. Las *joint ventures* tienen como objetivo acometer proyectos de gran envergadura, ya sea por el tamaño o posicionamiento del cliente o país, y es conveniente colaborar y trabajar con otros socios, por ejemplo, subcontratistas. Técnicas Reunidas suele ocupar una posición de liderazgo en la gestión de todos sus proyectos.



Nota: A lo largo del Informe se pueden encontrar diversas fotos realizadas por empleados de Técnicas Reunidas en el marco del "Concurso de Fotografía de Medioambiente".

Técnicas Reunidas cuenta con los siguientes recursos...

PERSONAS

- Equipo diverso e internacional.
- Flexibilidad, seguridad y orientación al cliente.
- Formación continua durante todas las fases de los proyectos.
- Canales de comunicación y diálogo continuo.

 Para más información, consulte los capítulos 6.2 y 6.5.

CONOCIMIENTO Y TECNOLOGÍA

- Experiencia en la gestión de proyectos complejos.
- Conocimientos de diseño recogidos en normas, procedimientos y metodologías internas.
- Conocimiento del mercado mundial de proveedores y subcontratistas.
- Golden Rules¹ para unidades complejas.
- Software in-house pionero e innovador en el sector y herramientas EPC integradas.

 Para más información, consulte los capítulos 6.3 y 6.6.

CAPITAL FINANCIERO

- Balance reforzado.
- Políticas de mantenimiento de liquidez.

 Para más información, consulte los capítulos 5.2 y 6.1.

MATERIALES Y ENERGÍA

- Integración de la sostenibilidad y de la gestión medioambiental a lo largo del ciclo de vida de los proyectos.
- Acciones de economía circular para evitar la generación de residuos.
- Uso de materiales que fomentan la durabilidad de las plantas industriales.

 Para más información, consulte el capítulo 6.4.

RELACIONES

- Relación histórica con proveedores y subcontratistas y estricto proceso de homologación y seguimiento.
- Diálogo fluido y periódico con todos los grupos de interés.
- Establecimiento de mayores vínculos con los principales proveedores y subcontratistas para una optimización de la cadena de valor.

 Para más información, consulte los capítulos 6.6 y 6.7.

...los cuales emplea y transforma a lo largo de las actividades de su cadena de valor...

CADENA DE VALOR

DISEÑO

- Ingeniería conceptual.
- Ingeniería básica.
- *Front End Engineering Design*.
- Ingeniería de detalle.

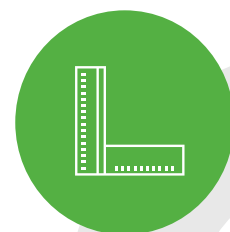

PUESTA EN MARCHA

- Entrega de los proyectos llave en mano.
- Desarrollo de planes de precomisionado, comisionado y puesta en marcha.
- Capacitación del cliente para operar las plantas.
- Estudio de la puesta en marcha desde la fase de ingeniería.
- Integración del equipo de ingeniería con el de diseño.



Valores diferenciales de Técnicas Reunidas

- Compromiso con la sostenibilidad.

¹ Las *Golden Rules* de Técnicas Reunidas son documentos de difusión interna que recogen las buenas prácticas y lecciones aprendidas que la Compañía ha desarrollado para determinadas unidades de proceso, en concreto aquellas en las que tiene una mayor experiencia asegurando la máxima eficacia y calidad de los trabajos desde el lanzamiento del proyecto.

APROVISIONAMIENTO Y SUBCONTRATOS

- Gestión de aprovisionamiento y subcontratos en todo el ciclo de proyecto.
- Procesos de mejora con proveedores y subcontratistas críticos para la construcción.



CONSTRUCCIÓN

- Planificación de la construcción y su camino crítico.
- Estrategia y planificación de las actividades críticas de la construcción.
- Gestión de materiales y actividades de construcción.
- Relación con el cliente y valoración económica.
- Gestión de subcontratistas.



- Puesta a disposición de los clientes de las capacidades técnicas y tecnológicas para el desarrollo de sus planes de descarbonización.

- Personalización en función de las circunstancias de cada cliente y del país.

... con el objetivo de generar valor para sus principales grupos de interés.

ACCIONISTAS

- Orientar la actividad a la creación de valor.

Para más información, consulte los capítulos 5.1 y 6.1.

CLIENTES

- Adaptarse a sus necesidades y cumplimiento de compromisos.
- Garantizar la satisfacción y recurrencia.

Para más información, consulte los capítulos 6.1 y 6.3.

EMPLEADOS

- Contribuir a su desarrollo personal y profesional.
- Fomentar un entorno de trabajo inclusivo y diverso.
- Proteger su seguridad y salud.
- Retener al mejor talento.

Para más información, consulte el capítulo 6.2.

PROVEEDORES Y SUBCONTRATISTAS

- Generar negocio y fomento de su innovación.
- Apoyar a su internacionalización.

Para más información, consulte el capítulo 6.6.

COMUNIDAD LOCAL

- Contribuir al desarrollo económico de las comunidades locales.
- Organizar de acciones de voluntariado corporativo.
- Desarrollar iniciativas adaptadas a las características de cada proyecto y necesidades de la región.

Para más información, consulte los capítulos 6.1, 6.6 y 6.7.



CAPÍTULOS DEL INFORME INTEGRADO REFERENCIADOS:

- 5.1 Modelo de gobierno
- 5.2 Gestión del riesgo
- 6.1 Control y gestión del capital financiero
- 6.2 Las personas, principal activo de la Compañía
- 6.3 Innovación y transformación digital
- 6.4 Excelencia en el desempeño medioambiental
- 6.5 Seguridad y salud laboral
- 6.6 Gestión eficiente de la cadena de suministro
- 6.7 Relación con la sociedad y los grupos de interés

4.2 PILARES ESTRATÉGICOS

La estrategia de Técnicas Reunidas se asienta sobre cuatro pilares fundamentales: metodología y *know-how*, diversificación, calidad y seguridad.

LOS 4 PILARES ESTRATÉGICOS DE TÉCNICAS REUNIDAS



Metodología y *know-how*

La metodología está basada en el desarrollo, sistematización y correcta utilización de todo el conocimiento (*know-how*) que Técnicas Reunidas ha adquirido desde 1960 durante la ejecución de sus proyectos.

Esta apuesta le permite contar con procedimientos y procesos de trabajo eficientes, aspecto en el que la Compañía ha hecho hincapié en los últimos años.

Para impulsar este pilar son imprescindibles el excelente capital humano de la Sociedad, con profesionales altamente capacitados, y la innovación y digitalización de las metodologías de trabajo. Ambos aspectos forman parte del ADN de Técnicas Reunidas y le permiten prestar a sus clientes servicios de alto valor añadido como la reducción de emisiones de sus centros de producción.



Diversificación

La Compañía diversifica sus clientes, servicios y mercados, contribuyendo a un crecimiento sostenible y una transición energética efectiva.

Técnicas Reunidas tiene clientes de reconocido prestigio que contribuyen a consolidar su presencia en el mercado y que presentan un elevado índice de recurrencia.

La diversidad y amplitud de sus servicios y mercados son también fundamentales para el éxito. La Compañía ofrece soluciones integrales para múltiples sectores, lo que le permite adaptarse a las cambiantes necesidades del mercado y mitigar riesgos potenciando la innovación.



Calidad

Técnicas Reunidas es sinónimo de calidad.

Bajo el lema *Working Smarter*, la Compañía asegura a través de sus procedimientos la calidad de todos sus proyectos de conformidad con los requerimientos establecidos por sus clientes, garantizando al máximo su satisfacción. Una adecuada selección de proveedores y subcontratistas, en particular en lo referido a los aspectos de sostenibilidad, resulta clave para lograr la correcta ejecución de los procesos.



Seguridad

Técnicas Reunidas maximiza la seguridad durante todo el ciclo de vida de sus proyectos desde la prevención y haciendo extensible a sus proveedores y subcontratistas su Sistema de Gestión de Seguridad y Salud.

La Compañía cuenta con una cultura corporativa enfocada en la seguridad y salud laboral, impulsando programas de formación y concienciación para todos los empleados, proveedores y subcontratistas promoviendo la corresponsabilidad en los distintos niveles de la Sociedad.

OBJETIVOS ESTRATÉGICOS

Los cuatro pilares estratégicos persiguen conseguir los siguientes objetivos:

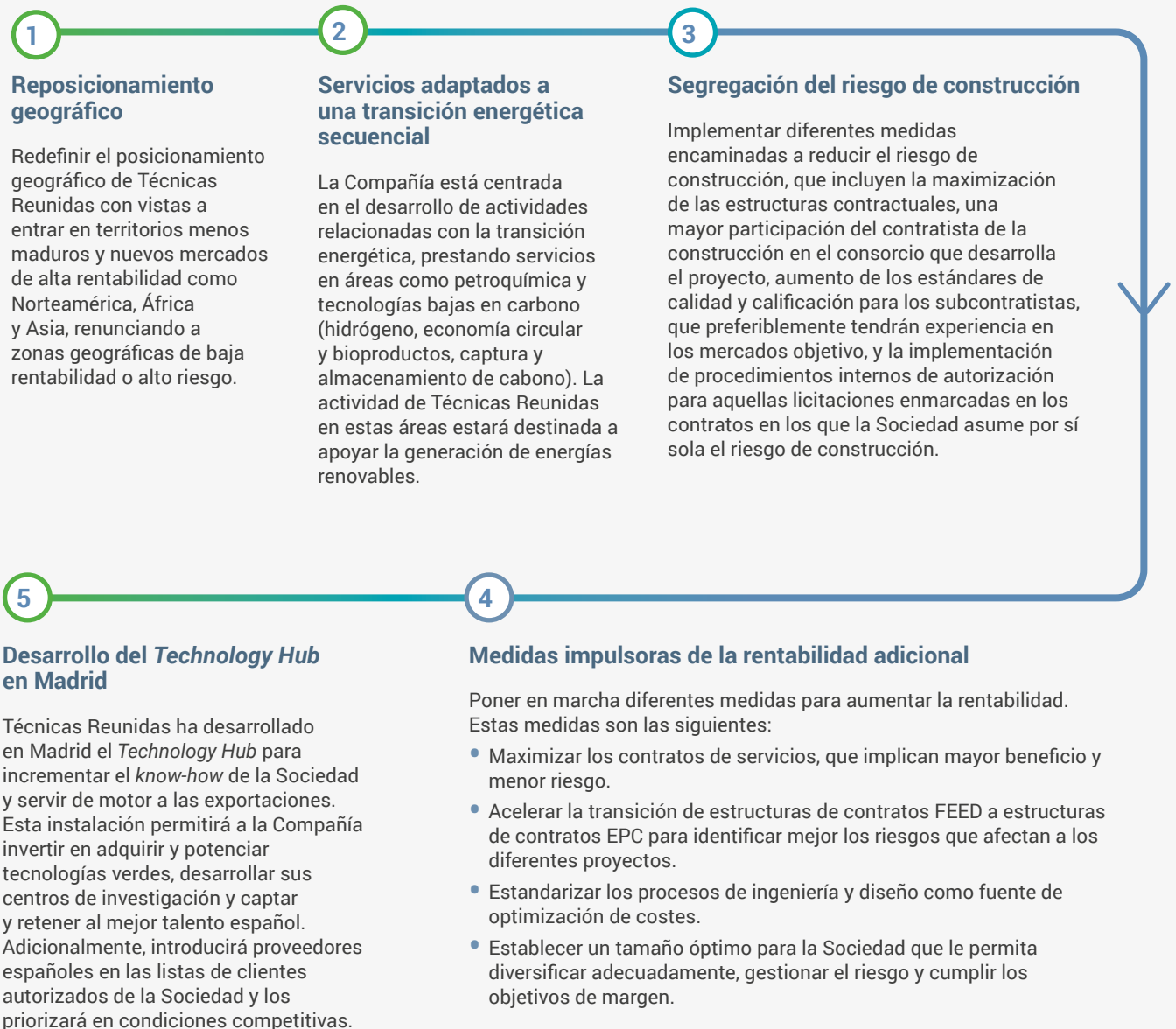

ESPECIAL CONSIDERACIÓN DE LA SOSTENIBILIDAD EN TÉCNICAS REUNIDAS

El ejercicio 2023 ha permitido a Técnicas Reunidas profundizar en la sostenibilidad y consolidarla como uno de los pilares de la Compañía, priorizando las actividades que contribuyen a la consecución de los Objetivos de Desarrollo Sostenible (ODS), en particular aquellos en los que la Compañía tiene una mayor incidencia.

Las capacidades técnicas y tecnológicas de Técnicas Reunidas le convierten en un actor esencial para promover el desarrollo sostenible y la descarbonización, tanto en lo que respecta a su propia actividad, como a través de sus relaciones con sus grupos de interés, como sus clientes.

Los clientes de la Sociedad necesitan implantar sus propias políticas de sostenibilidad y estrategias de transición, disponiendo de instalaciones eficientes. Técnicas Reunidas desempeña un papel clave cubriendo estas necesidades gracias a su alta cualificación técnica y tecnológica, ofreciendo soluciones sostenibles en

todos los ámbitos de generación de energía, incluyendo actividades como la producción de hidrógeno o la captura de dióxido de carbono de las que cabe esperar un profundo desarrollo en los próximos años.

Otro elemento esencial de la actividad de Técnicas Reunidas es su aportación a las comunidades en las que la Compañía está presente, ámbito en el que los Objetivos de Desarrollo Sostenible constituyen la referencia más destacada en los procesos de toma de decisiones.

Política de Sostenibilidad



Estrategia en sostenibilidad GRI [2-12]

El Consejo de Administración aprobó, en 2020, la Política de Sostenibilidad de Técnicas Reunidas, que establece los principios generales de actuación y es la base de la estrategia de sostenibilidad, con el propósito de garantizar que todas las actividades corporativas y operativas de la Compañía se desarrollan de manera que promuevan la creación de valor en el largo plazo para todos los grupos de interés¹.

La supervisión, desarrollo y revisión periódica de esta Política corresponde al Consejo de Administración. A su vez, la Secretaría del Consejo de Administración – Sostenibilidad es el área responsable de su puesta en marcha y aplicación, incluyendo la planificación, coordinación y control de ejecución de las acciones precisas entre las diversas áreas y departamentos de la Sociedad. Este órgano transmite al Consejo de Administración, cuando es preciso, los avances en materia de sostenibilidad y la eficacia de los procesos de revisión de la información no financiera².

También es competencia del Consejo de Administración supervisar la estrategia de sostenibilidad de la Sociedad. En el ejercicio de esta competencia, ha desarrollado una estrategia orientada hacia la creación de valor de forma sostenible.

En este sentido, la Compañía presta servicios de alto valor añadido que permiten a sus clientes disponer de plantas industriales eficientes y respetuosas con el medioambiente, que contribuyen a combatir el cambio climático, así como al desarrollo de nuevas tecnologías ligadas a la transición hacia una economía baja en carbono, aprovechando las oportunidades comerciales derivadas de su alta cualificación y demostrando su compromiso con los Objetivos de Desarrollo Sostenible.

Por su parte, los altos directivos de la Compañía, dentro de su ámbito de responsabilidad, participan y coordinan las estrategias, iniciativas y objetivos dentro de su competencia junto con el Área de Secretaría del Consejo - Sostenibilidad. Esta colaboración permite asegurar una actuación coordinada y su participación en el desarrollo de la estrategia de sostenibilidad de la Sociedad.

La estrategia de sostenibilidad se materializa en el Plan de Sostenibilidad 2021-2023 de la Compañía, que define acciones concretas vinculadas a los temas materiales para Técnicas Reunidas y permite desarrollar iniciativas y establecer objetivos para dar cumplimiento al compromiso expresado en su Política de Sostenibilidad.

¹ Para más información, consulte la [Política de Sostenibilidad](#). En el marco de estos principios, el Consejo de Administración de la Sociedad se involucra en el fomento de la participación de los grupos de interés a través del área de Secretaría del Consejo de Administración – Sostenibilidad, que se encarga de asegurar, directamente o a través de terceros con competencia en determinadas materias, la participación de los grupos de interés en el proceso.

² El Consejo de Administración de la Sociedad recibe periódicamente de la Secretaría del Consejo de Administración – Sostenibilidad información acerca del resultado de estos procesos, supervisando y asegurando que su desarrollo ha permitido identificar y abordar los impactos sobre la economía, el medioambiente y las personas y reservándose la posibilidad, para el caso de que sea preciso, de introducir las modificaciones oportunas en estos procesos de diligencia debida para asegurar la consecución de su objetivo final.

➤ Líneas de actuación y objetivos asociados al Plan de Sostenibilidad 2021-202

1 Neutralidad climática

Reducir la huella de carbono en más de un 40 % en 2030 y alcanzar la neutralidad en carbono en 2040.

2 Neutralidad ambiental

Lograr un impacto neto positivo en el capital natural.

3 Financiación sostenible

Ganar presencia en el ámbito de la financiación sostenible.

4 Cultura de riesgos ESG

Incorporar los riesgos ESG al modelo de control y gestión de riesgos de la Compañía.

5 Diversidad de talento, igualdad y seguridad

Ser reconocidos como una empresa avanzada en materia de personas y diversidad.

6 Gobierno de la sostenibilidad

Alinear la estructura de gobierno y gestión ESG con las prácticas más avanzadas en este ámbito.

7 Cultura de la sostenibilidad

Extender la cultura de compromiso con la sostenibilidad.

8 Mejora de la reputación y comunicación

Ser una de las compañías con mayor prestigio en España.

9 Mejora de las certificaciones ESG

Ser reconocidos por los inversores como líderes en sostenibilidad.

10 Contribución a los ODS

Vincular al menos el 80 % de la acción social de la Compañía con los ODS.

11 Código de conducta

Reforzar el compromiso de la Compañía con la ética y la integridad.

12 Cadena de aprovisionamiento sostenible

Aprovechar el potencial ESG en la cadena de aprovisionamiento.

● Ambiental ● Social ● Buen gobierno ● Transversal

Este Plan engloba y coordina las acciones y objetivos de las distintas áreas y responsables como el CEO, la Dirección Financiera, Comercial, de RR. HH. y de Operaciones (HSE, Aprovisionamiento, Business Management & Control y Construcción) y Cumplimiento Normativo, entre otros. Para cada línea de actuación se analizan las oportunidades, se diseñan las acciones precisas y se definen y establecen indicadores de desempeño para su seguimiento.

En 2023 la Compañía ha continuado el desarrollo de las acciones y dando cumplimiento a sus compromisos. Resulta relevante la revisión continua que lleva a cabo la Sociedad de su Plan de Sostenibilidad con el objetivo de adaptarlo a los cambios del entorno y de la propia Compañía para satisfacer las expectativas y necesidades de sus principales grupos de interés.

Gracias a su Política de Sostenibilidad, la Sociedad integra la gestión de riesgos ESG en sus sistemas y procesos operativos, implementando prácticas y mecanismos rigurosos para asegurar el cumplimiento normativo y los más altos estándares ambientales y sociales, fortaleciendo su posicionamiento y competitividad en el mercado. Para ello, Técnicas Reunidas ha desarrollado

una metodología para identificar y cuantificar los riesgos en un mapa que los clasifica en función de su impacto y probabilidad de ocurrencia. En función de los resultados, la Sociedad define y desarrolla planes de gestión y mitigación concretos para estos riesgos y un procedimiento de evaluación en la relación con sus contrapartes. Este marco permite a la Compañía no solo atenuar su exposición a los riesgos y prevenir posibles impactos negativos, sino también tomar decisiones informadas y establecer las estrategias y planes de mitigación necesarios, situando a Técnicas Reunidas a la vanguardia en la gestión de riesgos y cumpliendo con las expectativas de sus grupos de interés.

Durante 2023 Técnicas Reunidas ha avanzado en la implementación de su Plan de Sostenibilidad con acciones específicas en todas las líneas de actuación.

Vinculación de Técnicas Reunidas con los ODS

La Política de Sostenibilidad de la Sociedad contempla entre sus objetivos promover los valores de la sostenibilidad e impulsar y contribuir al cumplimiento de los Objetivos de Desarrollo Sostenible. La Compañía está firmemente comprometida con todos ellos y, en particular, con aquellos en los que la actividad de Técnicas Reunidas pueda ser más significativa.

En 2023, con motivo del 8º aniversario de los ODS, Técnicas Reunidas llevó a cabo una campaña interna de difusión entre sus empleados con un video del CEO y carteles informativos en las principales entradas de sus edificios y la sede de Madrid, sumándose al llamamiento global por la acción bajo el lema 'ODS por Bandera'. De esta forma, Técnicas Reunidas ha manifestado su compromiso con los ODS como parte de su cultura corporativa.

Con el foco en la capacidad técnica y tecnológica de Técnicas Reunidas se han identificado los siguientes Objetivos de Desarrollo Sostenible prioritarios:

ODS 7: Energía asequible y no contaminante: relacionado con la labor de diversificación que se está desarrollando, así como la búsqueda de nuevas oportunidades de negocio relacionadas con la transición energética, energías limpias y nuevas tecnologías.

ODS 9: Industria, innovación e infraestructuras: ligado al objetivo anterior, desarrollando plantas industriales con tecnologías innovadoras y sostenibles.

ODS 13: Acción por el clima: cálculo y plan de acción sobre las emisiones de Técnicas Reunidas para contribuir a la descarbonización, permitiendo a sus clientes ejecutar sus políticas de sostenibilidad y disponer de plantas más eficientes y promoviendo así el uso adecuado de los recursos naturales.

Del mismo modo, la Compañía incide en otros objetivos, tal y como indica la siguiente tabla.

Principales ODS y objetivos en los que Técnicas Reunidas tiene mayor impacto

ODS y objetivo	¿Cómo colabora Técnicas Reunidas en su consecución?	Contribución de Técnicas Reunidas en 2023
 <p>1 FIN DE LA POBREZA</p> <p>“ERRADICAR LA POBREZA EN TODAS SUS FORMAS EN TODO EL MUNDO”</p>	<ul style="list-style-type: none"> Promoviendo la contratación de proveedores y subcontratistas locales con el objetivo de generar un impacto socioeconómico positivo en los entornos en los que opera. Incentivando y formando a proveedores y subcontratistas para que mejoren su desempeño y refuercen su competitividad, lo que repercute en mayores posibilidades de negocio en el futuro. <p>+ Para más información, consulte el capítulo 6.6 Gestión eficiente de la cadena de suministro.</p>	<ul style="list-style-type: none"> ▶ Inversión en formación en Arabia Saudita en 2023 por importe de 2,05 millones de €. ▶ 2.586,56 millones de € de compras a proveedores y subcontratistas locales.
 <p>3 SALUD Y BIENESTAR</p> <p>“GARANTIZAR UNA VIDA SANA Y PROMOVER EL BIENESTAR PARA TODOS EN TODAS LAS EDADES”</p>	<ul style="list-style-type: none"> Apostando de formada decidida por la seguridad y salud laboral como un pilar estratégico. Contando con un sólido Sistema de Seguridad y Salud Laboral certificado según la norma ISO 45001 que ayuda a minimizar los accidentes y enfermedades laborales, y que incluye a subcontratistas. Fijando objetivos de seguridad laboral cada año más exigentes y ambiciosos que refuerzan el compromiso de Técnicas Reunidas en este ámbito. Formando a empleados y subcontratistas en materia de seguridad y salud laboral y fortaleciendo la cultura de seguridad de la Compañía a través de campañas de concienciación. <p>+ Para más información, consulte el capítulo 6.5 Seguridad y salud laboral.</p>	<ul style="list-style-type: none"> ▶ Índices de accidentalidad por debajo de los objetivos de la Compañía y del sector. ▶ Certificación ISO 45001 del Sistema de Seguridad y Salud Laboral de Técnicas Reunidas. ▶ Cultura de la prevención.

ODS y objetivo	¿Cómo colabora Técnicas Reunidas en su consecución?	Contribución de Técnicas Reunidas en 2023
<p>4 EDUCACIÓN DE CALIDAD</p>  <p>“GARANTIZAR UNA EDUCACIÓN INCLUSIVA, EQUITATIVA Y DE CALIDAD Y PROMOVER OPORTUNIDADES DE APRENDIZAJE DURANTE TODA LA VIDA PARA TODOS”</p>	<ul style="list-style-type: none"> Ofreciendo una formación adaptada a las necesidades de los empleados que les ayude a maximizar sus competencias y a potenciar su desarrollo profesional. Estableciendo convenios con universidades y centros de estudios para ofrecer prácticas a estudiantes, maximizando su empleabilidad y ayudándoles en su integración en el mercado laboral. Apoiando instituciones e iniciativas que promuevan la educación en el ámbito del desarrollo sostenible y el uso eficiente de la energía. Realizando acciones específicas de formación en materia STEM. <p>+ Para más información, consulte los capítulos 6.2 Las personas, principal activo de la Compañía y 6.7 Relación con la sociedad y los grupos de interés.</p>	<ul style="list-style-type: none"> ▶ 18,5 horas medias anuales de formación por empleado³. ▶ Colaboración con instituciones en el ámbito de la ciencia, investigación y educación y la cultura. ▶ Alrededor de 270 estudiantes en prácticas.
<p>5 IGUALDAD DE GÉNERO</p>  <p>“LOGRAR LA IGUALDAD ENTRE LOS GÉNEROS Y EMPODERAR A TODAS LAS MUJERES Y LAS NIÑAS”</p>	<ul style="list-style-type: none"> Garantizando la igualdad de oportunidades y el reconocimiento de las personas por su valía y profesionalidad. Desarrollando formación en materia STEM dirigidas a mujeres. Creando un clima laboral inclusivo que respeta la diversidad en todas sus formas. Realizando campañas de sensibilización y formación sobre lenguaje inclusivo y sesgos inconscientes. <p>+ Para más información, consulte el capítulo 6.2 Las personas, principal activo de la Compañía.</p>	<ul style="list-style-type: none"> ▶ Política de Selección de Consejeros y de Diversidad en el Consejo de Administración de Técnicas Reunidas. ▶ Plan de igualdad de la sociedad Initec Plantas Industriales. ▶ Protocolo de Actuación frente al Acoso Sexual y el Acoso Discriminatorio.
<p>7 ENERGÍA ASEQUIBLE Y NO CONTAMINANTE</p>  <p>“GARANTIZAR EL ACCESO A UNA ENERGÍA ASEQUIBLE, SEGURA, SOSTENIBLE Y MODERNA”</p>	<ul style="list-style-type: none"> Desarrollando infraestructuras energéticas eficientes para nuestros clientes que les permitan ofrecer suministro de energía asequible y no contaminante. Colaborando en proyectos de I+D+i que contribuyan a lograr un uso más eficiente de los recursos energéticos o promover el desarrollo de baterías ecológicas y de bajo coste para vehículos eléctricos. Ofreciendo soluciones en el ámbito de la transición energética que permiten descarbonizar la economía como el desarrollo de instalaciones de producción de hidrógeno. Incrementando la energía renovable consumida en oficinas. <p>+ Para más información, consulte el capítulo 6.3 Innovación y transformación digital.</p>	<ul style="list-style-type: none"> ▶ Proyectos de modernización de plantas industriales que optimizan y hacen sostenible su funcionamiento. ▶ Proyectos de I+D+i enfocados a la acción sostenible (ZINCEX™ y PHOS4LIFE™). ▶ Proyectos MISIONES.
<p>8 TRABAJO DECENTE Y CRECIMIENTO ECONÓMICO</p>  <p>“PROMOVER EL CRECIMIENTO ECONÓMICO, INCLUSIVO Y SOSTENIBLE, EL EMPLEO Y EL TRABAJO DECENTE PARA TODOS”</p>	<ul style="list-style-type: none"> Ofreciendo oportunidades de empleo a ingenieros y otros perfiles STEM. Adoptando un enfoque globalizado en la gestión de los Recursos Humanos con objeto de alinear las políticas aplicadas por la Compañía. Estableciendo un plan de crecimiento de la plantilla, incluida una estrategia de crecimiento en geografías relevantes por su cercanía al cliente. Impulsando el desarrollo del tejido empresarial local promoviendo las compras y subcontrataciones locales en el marco de los proyectos y capacitando a profesionales de la comunidad local para incrementar su empleabilidad. Promoviendo el crecimiento económico sostenido, inclusivo y sostenible y el trabajo digno para todos. <p>+ Para más información, consulte los capítulos 6.2 Las personas, principal activo de la Compañía y 6.7 Relación con la sociedad y los grupos de interés.</p>	<ul style="list-style-type: none"> ▶ Más de 40.000 personas, principalmente empleados de subcontratistas, trabajaron en los proyectos de la Sociedad. ▶ 91 % de contratos fijos en la Compañía.

³ Este indicador abarca las horas reales de formación impartidas a las personas de oficinas formadas.

ODS y objetivo	¿Cómo colabora Técnicas Reunidas en su consecución?	Contribución de Técnicas Reunidas en 2023
<p>9 INDUSTRIA, INNOVACIÓN E INFRAESTRUCTURA</p>  <p>“CONSTRUIR INFRAESTRUCTURAS RESILIENTES, PROMOVER LA INDUSTRIALIZACIÓN SOSTENIBLE Y FOMENTAR LA INNOVACIÓN”</p>	<ul style="list-style-type: none"> • Desarrollando tecnologías y procesos que optimicen el rendimiento sostenible de plantas industriales, generando un menor impacto ambiental a través de la reducción de emisiones, el uso eficiente de los recursos y la minimización y optimización de los residuos generados. • Contando con un centro tecnológico propio y colaborando con terceros en proyectos de I+D+i relacionados con el almacenamiento masivo de energía y la recuperación de metales procedentes de residuos o de petroquímica a partir de biomasa. • Promoviendo la descarbonización de la economía. <p>+ Para más información, consulte el capítulo 6.3 Innovación y transformación digital.</p>	<ul style="list-style-type: none"> ▶ Más de 12 millones de € invertidos en I+D+i. ▶ 102 profesionales dedicados a I+D+i.
<p>11 CIUDADES Y COMUNIDADES SOSTENIBLES</p>  <p>“LOGRAR QUE LAS CIUDADES SEAN MÁS INCLUSIVAS, SEGURAS, RESILIENTES Y SOSTENIBLES”</p>	<ul style="list-style-type: none"> • Fomentando las actividades de economía circular. • Reduciendo el impacto medioambiental de los residuos generados y en calidad del aire. • Promoviendo la preservación de patrimonio cultural y natural. • Desarrollando tecnologías para que las ciudades sean más resilientes (por ejemplo, con proyectos de innovación en el ámbito del almacenamiento de energía). • Promoviendo la gestión eficaz de los residuos. <p>+ Para más información, consulte los capítulos 6.3 Innovación y transformación digital y 6.4 Excelencia en el desempeño medioambiental.</p>	<ul style="list-style-type: none"> ▶ Reducción de las emisiones de CO₂ en un 46,2 % entre 2019 y 2030⁴. ▶ Ser Net Zero en 2040. ▶ Consumo exclusivo de energía de fuentes renovables en todas las oficinas de España.
<p>12 PRODUCCIÓN Y CONSUMO RESPONSABLES</p>  <p>“GARANTIZAR MODALIDADES DE CONSUMO Y PRODUCCIÓN SOSTENIBLES”</p>	<ul style="list-style-type: none"> • Garantizando modalidades de producción sostenibles. • Apostando por la economía circular. • Fomentando entre los empleados, proveedores subcontratistas el uso responsable de los recursos naturales. • Implementando un Sistema de Gestión Medioambiental y de acuerdo con la certificación ISO 14001. • Asegurando la gestión ambiental desde la fase de ingeniería. Extensión de este aseguramiento a proveedores y subcontratistas mediante auditorías y formación. <p>+ Para más información, consulte el capítulo 6.4 Excelencia en el desempeño medioambiental.</p>	<ul style="list-style-type: none"> ▶ Sistema de Gestión Medioambiental (ISO 14001:2015) certificado e implantado para el 100 % de los procesos empresariales.

⁴Este objetivo tiene en cuenta los alcances 1, 2 y 3 de la huella de carbono de la Compañía.

ODS y objetivo	¿Cómo colabora Técnicas Reunidas en su consecución?	Contribución de Técnicas Reunidas en 2023
<p>13 ACCIÓN POR EL CLIMA</p>  <p>“ADOPTAR MEDIDAS URGENTES PARA COMBATIR EL CAMBIO CLIMÁTICO Y SUS EFECTOS”</p>	<ul style="list-style-type: none"> • Desarrollando tecnologías propias de reducción del NO₂ y NO_x generado en la producción de ácido nítrico. • Optimizando el uso de recursos energéticos en las actividades de la Compañía a través de actuaciones como: auditorías energéticas, mantenimiento preventivo de maquinaria, iluminación y equipos informáticos eficientes. • Poniendo a disposición de sus clientes sus altas capacidades técnicas en materia de ingeniería que permiten ofrecer soluciones para desarrollar sus actividades en materia de sostenibilidad y sus iniciativas de reducción de emisiones a través, por ejemplo, de la modernización de instalaciones industriales preexistentes. • Manteniendo los procedimientos técnicos más avanzados que le permiten la ejecución de proyectos en condiciones ambientales extremas, tal y como ha demostrado en localizaciones como Arabia Saudita o Canadá. • Informando con transparencia acerca del desempeño de la Compañía en materia de cambio climático participando en iniciativas como CDP. • Fomentando la lucha contra el cambio climático en todos los ámbitos corporativos. <p>+ Para más información, consulte los capítulos 6.3 Innovación y transformación digital y 6.4 Excelencia en el desempeño medioambiental.</p>	<ul style="list-style-type: none"> ▶ Puntuación de A en CDP (cambio climático), con la que la Compañía se posiciona entre las empresas líderes a escala mundial. ▶ Participación en el proyecto Shine-Fleet, cuyo objetivo es desarrollar las tecnologías empleadas para el suministro de generadores de hidrógeno para la industria del transporte pesado. ▶ Presentación de la estrategia de transición energética y descarbonización track.
<p>16 PAZ, JUSTICIA E INSTITUCIONES SÓLIDAS</p>  <p>“PROMOVER SOCIEDADES JUSTAS, PACÍFICAS E INCLUSIVAS”</p>	<ul style="list-style-type: none"> • Contando con un Código de Conducta que refleja el compromiso de la Compañía por actuar de conformidad con la legislación, los derechos humanos y las prácticas éticas internacionalmente aceptadas en todas sus operaciones. • Desarrollando y aplicando el Sistema de Gestión de Prevención Penal en todas sus actividades. Acreditación de la certificación UNE19601 de Sistemas de Gestión de Cumplimiento Penal. • Disponiendo de un Sistema Interno de Información (anteriormente Canal de Denuncias) a través del cual cualquier persona puede informar de actividades opuestas al marco ético y normativo de la Compañía y otras disposiciones legales que le sean de aplicación. • Estableciendo normativa interna y dando formación para guiar el comportamiento íntegro de los profesionales. • Exigiendo a proveedores y subcontratistas requisitos en materia ambiental, de derechos humanos y salud y seguridad y en materia de la lucha contra la corrupción y el fraude. Todo ello recogido en el Código Ético de la Cadena de Suministro. <p>+ Para más información, consulte el capítulo 5.1 Modelo de negocio.</p>	<ul style="list-style-type: none"> ▶ Formación en el <i>onboarding</i> a todos los empleados sobre el Código de Conducta y su contenido. ▶ Existencia de un Código Ético de la Cadena de Suministro. ▶ Certificación UNE19601 sobre Sistemas de Gestión de Cumplimiento Penal. ▶ Aprobación de una Política de Derechos Humanos, difundiéndola entre sus empleados y formándoles sobre su contenido. ▶ Desarrollo de la Política de Secretos Empresariales y Confidencialidad y de la Política de Gobierno Corporativo y Definición de Grupo.
<p>17 ALIANZAS PARA LOGRAR LOS OBJETIVOS</p>  <p>“REVITALIZAR LA ALIANZA MUNDIAL PARA EL DESARROLLO SOSTENIBLE”</p>	<ul style="list-style-type: none"> • Colaborando con referentes mundiales en materia de sostenibilidad. • Alineando la Política de Sostenibilidad con los ODS. • Comprometiéndose a seguir reforzando la medición de su contribución a los ODS con el objetivo de definir objetivos ambiciosos. <p>+ Para más información, consulte el capítulo 6.7 Relación con la sociedad y los grupos de interés.</p>	<ul style="list-style-type: none"> ▶ Colaboración de forma activa con entidades como Pacto Mundial, Fundación SERES o el Club de Excelencia en Sostenibilidad.

Análisis del desempeño ESG

Técnicas Reunidas está adherida a una variedad de iniciativas que muestran su claro compromiso con la sostenibilidad.

En 2023 ha sido evaluada por diversos analistas y agencias de reconocido prestigio, evidenciando una clara mejora en su desempeño en materia de sostenibilidad y en la información reportada a accionistas y otros grupos de interés.

Entre las agencias evaluadoras destacan CDP, organización sin ánimo de lucro que gestiona un sistema de análisis sobre el comportamiento en materia de cambio climático

y otros aspectos medioambientales de las principales empresas del mundo que cotizan en bolsa; S&P que a través de la evaluación CSA analiza las prácticas corporativas de sostenibilidad de más de 10.000 empresas a nivel mundial; MSCI, que evalúa el desempeño de las empresas en materia de sostenibilidad para ayudar a los inversores a comprender los riesgos y oportunidades ESG; Moody's ESG que, a lo largo de sus 35 años de experiencia, ha evaluado a más de 290 millones de entidades; y SBTi, iniciativa global de medición y reducción de las emisiones de carbono.



CDP ha reconocido a Técnicas Reunidas por su enfoque y trabajo para evitar el cambio climático con una calificación de A, demostrando el liderazgo medioambiental de la Compañía. Este analista destaca los siguientes puntos:

- La información sobre las emisiones facilitada por Técnicas Reunidas es completa y detallada y las estrategias que está implementando la Compañía para abordar el cambio climático, la gestión de residuos y el establecimiento de objetivos de sostenibilidad claros y medibles.
- En cuanto a la gestión de riesgos, Técnicas Reunidas ha identificado y gestionado correctamente los riesgos ambientales y climáticos que pueden afectar a sus operaciones y a su cadena de suministro.



En la evaluación de Técnicas Reunidas, MSCI ha destacado que las operaciones de la Compañía en ingeniería y construcción son menos intensivas en emisiones frente a otras empresas del sector. Además, señala el compromiso de la Compañía con la seguridad y salud, tanto de las personas como del medioambiente.



En 2023 Ethifinance ha evaluado a Técnicas Reunidas basándose en datos de 2022, obteniendo una puntuación combinada de 76 puntos, superior a la media del sector.



Achilles ha otorgado una puntuación de 76 puntos en 2023 a Técnicas Reunidas, resaltando los esfuerzos que está haciendo la Compañía en el ámbito del medioambiente y la prevención de riesgos laborales, así como los excelentes resultados económicos obtenidos durante el ejercicio. En particular, subraya los avances en la reducción de la huella de carbono, la implantación de un sistema de gestión medioambiental certificado y la existencia de un proceso formal de evaluación de riesgos.



Durante el ciclo de evaluación de 2023, Técnicas Reunidas ha obtenido de FTSE una puntuación de 3 puntos sobre 5. Este analista reconoce las buenas prácticas y altos estándares de la Compañía en materia de gobierno corporativo, las medidas que está impulsando en materia de anticorrupción y sus estándares laborales.



Sustainalytics ha rebajado el nivel de exposición al riesgo de la Compañía con una puntuación en 2023 de 22.3. Este analista evalúa las medidas de prevención, identificación, mitigación y gestión que Técnicas Reunidas implementa a lo largo de su cadena de valor para hacer frente a los riesgos ESG materiales del sector, especialmente la seguridad y salud de sus empleados.



Moody's, ha otorgado en 2023 a Técnicas Reunidas una puntuación de 61 por su desempeño en materia de sostenibilidad.

Esta calificación refleja la confianza de la agencia en Técnicas Reunidas y la sitúa muy por delante de la puntuación media de su sector (48), destacando su desempeño en todos los ámbitos evaluados como son el medioambiental (58 frente a 45 de media), el social (63 frente a 42) y el de buen gobierno (61 frente a 56).

S&P Dow Jones Indices

A Division of S&P Global

En 2023 la Compañía ha participado de nuevo en el CSA de S&P obteniendo un total de 56 puntos (percentil 96). Este analista destaca los avances y la calidad del reporte de la Compañía en materia de sostenibilidad y sus buenas prácticas en transparencia, la estrategia de economía circular que está implementando y los esfuerzos para reducir sus emisiones, incluida su estrategia climática.



En 2023 SBTi ha validado los objetivos de reducción de emisiones de Técnicas Reunidas, incluyéndola en el exclusivo grupo de empresas que superan el exhaustivo proceso de SBTi, en el que no se encuentra ninguno de sus pares. Este reconocimiento supone un impulso en materia de sostenibilidad y empresarial para la Compañía que ya se encuentra desarrollando su plan de descarbonización.

La validación por parte de SBTi implica que los objetivos de Técnicas Reunidas son ambiciosos y están en línea con las recomendaciones científicas para mantener el aumento de la temperatura global dentro de unos límites seguros. Además, esta aprobación implica que los objetivos establecidos por la Compañía están respaldados por la ciencia y contribuyen significativamente a la mitigación del cambio climático, evidenciando el compromiso y la seriedad por parte de la empresa con el impacto medioambiental.



➤ Pacto Mundial valora el trabajo en acción climática de Técnicas Reunidas

La iniciativa Forward Faster de Pacto Mundial ha reconocido a Técnicas Reunidas por su trabajo en acción climática, tomando las medidas climáticas necesarias para ayudar a preparar a la Compañía para un futuro sostenible.

Esta iniciativa, lanzada en septiembre de 2023, incluye a las empresas socias que están tomando medidas ambiciosas y creíbles para alcanzar los ODS, la Agenda 2030 y la sostenibilidad empresarial. Entre sus objetivos están aumentar la rendición de cuentas y la transparencia haciendo un llamamiento a las empresas a declarar públicamente sus compromisos y resaltar las acciones que emprenderán para cumplir sus objetivos.

El sello Forward Faster por la Acción Climática emplaza a las empresas a tomar medidas urgentes para establecer objetivos corporativos de reducción de emisiones y contribuir a una transición justa tomando acciones concretas que aborden los impactos sociales de las medidas de mitigación y adaptación al cambio climático.

Tras la aprobación por parte de la iniciativa SBTi de los objetivos de acción climática de la Compañía, Pacto Mundial ha querido reconocer a Técnicas Reunidas como una empresa implicada en la mejora medioambiental, ya que uno de sus compromisos públicos es reducir sus emisiones en más de la mitad para 2030 y ser *Net Zero* en 2040.



Analistas ESG



Principales evaluaciones ESG de Técnicas Reunidas

Analista ESG	Resultado 2022	Resultado 2023	Evolución 2022-2023
	A-*/A-**	A-*/A**	+1 posición
	N/A***	61/100	N/A
	24.2	22.3	+1.9 puntos****
	AA	AA	=
	59/100	56/100	- 3 puntos
	N/A	63/100	N/A
	N/A	76/100	N/A
	N/A	3/5	N/A
	N/A	76/100	N/A

* Cadena de valor.

** Cambio climático.

*** No aplica

**** Sustainalytics mide la exposición a los riesgos y su gestión, por lo que cuanto menor es la calificación mayor es su confianza en la compañía evaluada.

➤ Técnicas Reunidas, entre las empresas líderes de la industria a nivel internacional en sostenibilidad y lucha contra el cambio climático

En la edición 2023 del cuestionario de CDP, Técnicas Reunidas obtuvo la puntuación más alta con una calificación de A en la categoría de *Climate Change*. La Compañía se sitúa entre las empresas líderes en materia de cambio climático con una puntuación máxima (A) en seis de los once factores analizados y la segunda más alta (A-) en otros dos.

Por otro lado, la Sociedad ha conseguido durante el ejercicio 2023 el reconocimiento por SBTi de la validación de sus objetivos de reducción de emisiones, tanto en 2030 como el alcanzar *Net Zero* en 2040.

5

GESTIÓN RESPONSABLE



5.1 MODELO DE GOBIERNO

Técnicas Reunidas dispone de un Sistema de Gobierno Corporativo sólido gracias a su normativa interna, en consonancia con las expectativas de los grupos de interés, y que resulta clave para fomentar el crecimiento sostenible a largo plazo.

En 2023 Técnicas Reunidas ha alcanzado el 33 % de mujeres en su Consejo de Administración. Está previsto que en 2024 acometa las acciones necesarias para alcanzar el 40 %.

Contribución de Técnicas Reunidas a la consecución de los ODS



PRINCIPALES INDICADORES¹

INDICADOR	DATO 2023	EVOLUCIÓN 2022-2023
Consejeros independientes (%)	66,7	-
Recomendaciones del Código de Buen Gobierno adoptadas (%) ¹	99,4	+ 0,11 %
Unidades de negocio analizadas desde la perspectiva de la ética e integridad (%) [205-1]	100	-
Votos en contra de los puntos del orden del día en la Junta General (%)	0,68	- 64,21 %
Cuestiones recibidas a través del Sistema Interno de Información que han sido resueltas (%)	72,2	- 27,80 %



HITOS EN 2023

- Consolidación del modelo mixto de asistencia física y telemática de celebración de la Junta General.
- Incremento del porcentaje de Consejeros externos independientes.
- Incremento del porcentaje de Consejeras hasta un 33,33 %, frente al 25 % del ejercicio anterior.
- Aprobación de la Política de Derechos Humanos.
- Elaboración y desarrollo de nuevas políticas que forman parte del Sistema de Gobierno Corporativo de la Sociedad, como la Política del Sistema Interno de Información, el Procedimiento de Gestión de Informaciones y la Política de Compliance Tributario.
- Elevado porcentaje de voto a favor en los puntos del orden del día de la Junta General 2023 (69,95 %).



OBJETIVOS 2024

- Aprobar e implantar el Plan de Sostenibilidad 2024-2026, en particular aquellas acciones a desarrollar en el corto plazo.
- Aprobar un Procedimiento de Diligencia Debida y, en relación con ello, revisar la Política de Sostenibilidad desde una perspectiva de gobierno corporativo y de derechos humanos.
- Impulsar la Política de Selección de Consejeros y de Diversidad en el Consejo de Administración.
- Aprobar una Política de Protección de la Información y Activos Intangibles, que incluya, entre otras materias, secretos empresariales, ciberseguridad e inteligencia artificial.
- Impulsar la aprobación de la Política de Gobierno Corporativo y Definición de Grupo.
- Impulsar la Política de Información, Comunicación, Contactos e Implicación con Accionistas, Inversores Institucionales, Asesores de Voto y Otros Grupos de Interés.
- Mantener un elevado porcentaje de votos a favor en los puntos del orden del día de la Junta General 2024.
- Desarrollar las acciones precisas para la aplicación de la Directiva CSRD.
- Implantar una herramienta de sostenibilidad con carácter general en Técnicas Reunidas.
- Optimizar el programa de mitigación de riesgos de la Compañía a través de pólizas de seguro.
- Racionalizar la estructura de filiales nacionales y extranjeras.
- Mantener la Certificación UNE19601 de Sistemas de Gestión de Cumplimiento Penal.
- Actualizar el Código de Conducta Corporativo en base a las mejores prácticas del sector de actividad de la organización, especialmente en materia de derechos humanos.
- Continuar con el despliegue de la función de cumplimiento normativo en aquellas áreas geográficas que, por volumen, continuidad o apertura de negocio y obligaciones regulatorias, así lo requieran.
- Desplegar la Política de Evaluación de Integridad de Terceros a nivel local.

¹ Porcentaje de recomendaciones del Código de Buen Gobierno de Sociedades Cotizadas que la Compañía cumple total o parcialmente. Se excluyen del cálculo aquellas recomendaciones que no aplican a Técnicas Reunidas. Para más información, consulte el [Informe Anual de Gobierno Corporativo 2023](#).

ESTRUCTURA DE LA PROPIEDAD GRI [2-1]

El capital social de Técnicas Reunidas está constituido por 80.301.265 acciones. Un 48,45 % corresponde a accionistas minoritarios. El Consejo de Administración, por su parte, ostenta un 0,04 % de las mismas, manteniendo la estabilidad en la estructura del capital social de los últimos años.

Las acciones de Técnicas Reunidas cotizan en las Bolsas de Valores de Madrid, Barcelona, Bilbao y Valencia.

Estructura del capital social de Técnicas Reunidas (a 31 de diciembre de 2023)

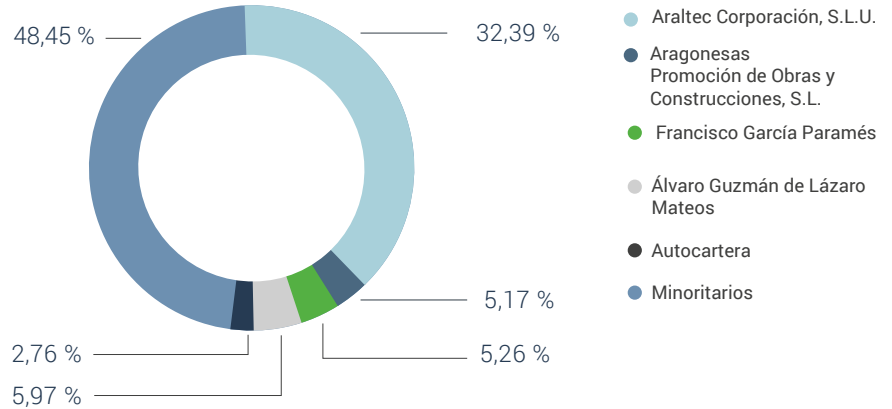

➤ **Técnicas Reunidas cierra con éxito su ampliación de capital por 150 millones de euros**

En mayo de 2023 la Sociedad Dominante ha llevado a cabo una ampliación de capital, por importe de 150.092 miles de euros que, a 31 de diciembre de 2023, se encuentra totalmente suscrita y desembolsada. Esta ampliación de capital responde a la estrategia de reforzamiento patrimonial y de liquidez, con el objetivo de encarar con garantías la ola de inversiones energéticas y descarbonización que el Grupo aborda.

Fruto de esta ampliación de capital, se ha reforzado la situación financiera y de solvencia de la compañía. Desde el punto de vista de la gestión de liquidez, el importe de la ampliación se ha destinado a cubrir vencimientos de deuda en un importe de 47,5 millones de euros, y el resto de la ampliación una vez descontados los gastos de esta, se han destinado proporcionalmente a reforzar los niveles de caja de la compañía y a financiar los gastos de operaciones asociados al lanzamiento del segmento de tecnologías bajas en carbono en una cantidad conjunta aproximada de 95 millones de euros.

Es de destacar también que, unido a la ampliación de capital, la posición de liquidez de la compañía se ha visto también fortalecida gracias a la recuperación de la actividad y de los flujos financieros desde el segundo semestre de 2022 y en especial en 2023, así como al avance de los proyectos de acuerdo con los cronogramas acordados con los clientes, la ejecución sin incidencias de los proyectos recientemente contratados, el progreso de los planes en curso para mejorar la eficiencia de las actividades del Grupo, la conversión en efectivo en 2023 de órdenes de cambio y reclamaciones, así como por las distintas medidas de naturaleza financiera adoptadas por el Grupo en los últimos períodos (entre las que destaca la obtención en 2022 de 340 millones de euros del Fondo de Apoyo a la Solvencia de Empresas Estratégicas).

El Grupo realiza un seguimiento constante de sus necesidades de liquidez y se asegura de que dispone de los fondos necesarios para cubrir sus necesidades operativas. En este contexto, los administradores de la sociedad dominante estiman que la posición de liquidez y solvencia del Grupo se verá en los próximos trimestres reforzada como consecuencia del avance en condiciones de normalidad de los proyectos en curso, el desarrollo de la nueva cartera de proyectos adjudicados y por la conversión en la caja de la obra ejecutada pendiente de facturar.

Junta General de Accionistas 2023. Principales acuerdos adoptados

Técnicas Reunidas celebró su Junta General de Accionistas el 28 de junio de 2023 a través de un modelo de asistencia híbrido, esto es, de forma física presencial en su sede corporativa de Madrid al tiempo que puso a disposición de sus accionistas los mecanismos necesarios para facilitar su participación a distancia.

Los principales acuerdos adoptados fueron:

- Elección de Deloitte como auditor de cuentas de la Sociedad y de su grupo consolidado para el ejercicio 2023.
- Fijación en diez el número de miembros del Consejo de Administración.
- Aprobación del Informe Anual sobre Remuneraciones de los Consejeros 2022.

La Junta General de Accionistas 2023 fue certificada como evento sostenible según la norma ISO 20121, de esta manera Técnicas Reunidas, refleja una vez más su compromiso con la sostenibilidad, logrando que este evento impacte de una manera positiva en la sociedad.

COMPOSICIÓN Y FUNCIONAMIENTO DE LOS ÓRGANOS DE GOBIERNO

GRI [2-9]; [2-11]; [2-12]; [2-13]; [2-16]; [405-1]

Estructura de gobierno

La Junta General de Accionistas, el Consejo de Administración y sus tres Comisiones Delegadas: la Comisión de Auditoría y Control, la Comisión de Nombramientos y Retribuciones y la Comisión de Gestión y Riesgos, son los principales órganos que integran la estructura de gobierno de la Sociedad². Todos ellos han desarrollado una actividad significativa durante el ejercicio 2023.

Las Comisiones del Consejo son las responsables de la toma de decisiones, supervisión y gestión de impacto por ámbito: economía, finanzas y sostenibilidad (Comisión de Auditoría y Control y Comisión de Gestión y Riesgos), Sistema de Gestión de Cumplimiento Penal (Comisión

de Auditoría y Control), medioambiente (Comisión de Auditoría y Control y, en lo que respecta a la valoración del cumplimiento de los parámetros de la remuneración variable vinculada a medioambiente, la Comisión de Nombramientos y Retribuciones) y personas (Comisión de Nombramientos y Retribuciones). No obstante, conforme a la estructura organizativa, se delega la gestión de los impactos de la actividad en la alta dirección, quien informa al Consejo directamente o a través de alguna de sus Comisiones de la gestión con una periodicidad trimestral. A su vez, a través de sus reuniones, el Consejo y sus Comisiones Delegadas analizan el cumplimiento de los objetivos establecidos en los distintos ámbitos de gestión de la organización.

Composición del Consejo de Administración de Técnicas Reunidas

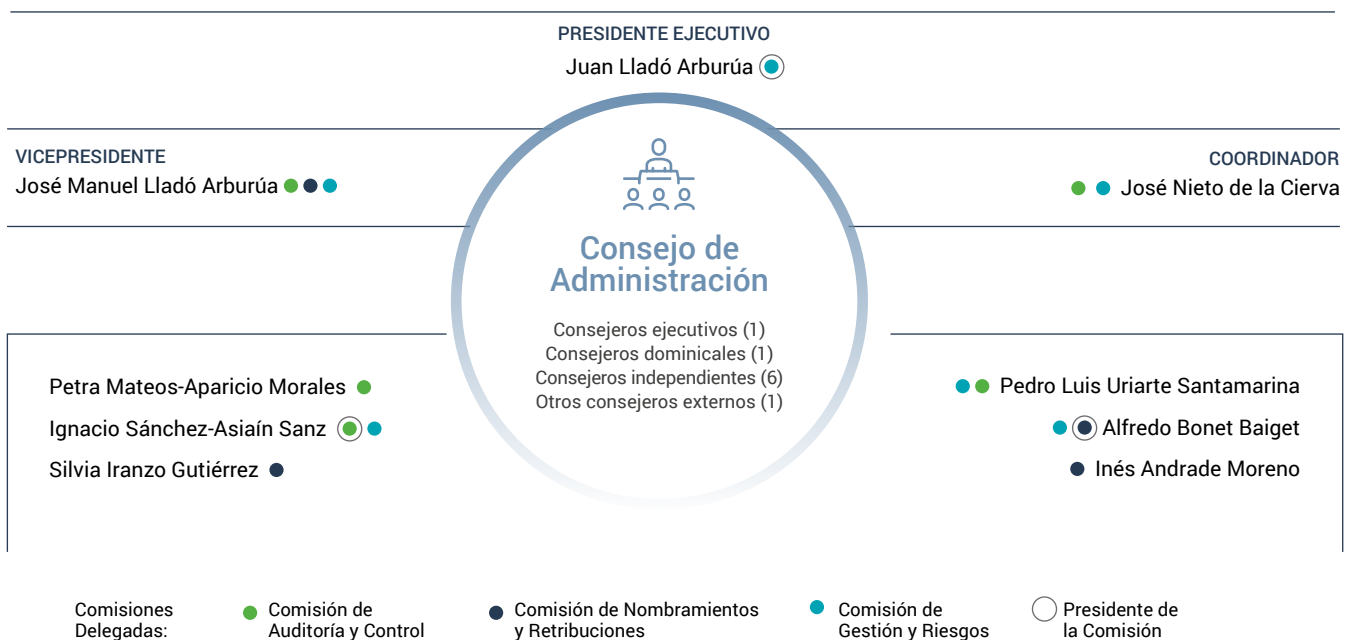

Técnicas Reunidas tiene un seguimiento total o parcial del 94,4 % de las recomendaciones del Código de Buen Gobierno que le resultan de aplicación.

² Para más información sobre las funciones y competencias de los órganos de gobierno, consulte el [Informe Anual de Gobierno Corporativo 2023](#).

MIEMBROS DEL CONSEJO ³	CARGO	CONDICIÓN	PRIMER NOMBRAMIENTO	ÚLTIMO NOMBRAMIENTO
Juan Lladó Arburúa ⁴	Presidente	Ejecutivo	10/05/2006	25/06/2020
José Manuel Lladó Arburúa	Vicepresidente 1º	Dominical	10/05/2006	25/06/2020
Pedro Luis Uriarte Santamarina	Consejero	Otro externo	22/06/2011	25/06/2020
Petra Mateos-Aparicio Morales	Consejera	Independiente	29/02/2016	25/06/2020
Alfredo Bonet Baiget	Consejero	Independiente	27/06/2018	28/06/2022
José Nieto de la Cierva ⁵	Consejero	Independiente	27/06/2018	28/06/2022
Inés Andrade Moreno	Consejera	Independiente	25/06/2020	25/06/2020
Ignacio Sánchez-Asiaín Sanz	Consejero	Independiente	25/06/2020	25/06/2020
Silvia Iranzo Gutiérrez	Consejera	Independiente	28/06/2022	28/06/2022

Diversidad del Consejo de Administración GRI [2-10]

La Sociedad cuenta con una Política de Selección de Consejeros y de Diversidad en el Consejo de Administración cuyo objetivo es determinar los criterios que el Consejo de Administración debe tener en cuenta en los procesos de selección, nombramiento y reelección de los Consejeros, así como los criterios y requisitos para que la composición este órgano sea adecuada y diversa, todo ello de conformidad con la normativa aplicable, las normas internas de la Sociedad y las recomendaciones y mejores prácticas de buen gobierno corporativo⁶.

Entre los principios generales de esta Política se encuentra promover una composición adecuada del Consejo para el mejor ejercicio de sus funciones, el fomento de la diversidad en la composición del Consejo y sus Comisiones (entre otros aspectos, en cuanto a conocimientos, experiencia, procedencia geográfica, edad y género), la no discriminación e igualdad de trato (por el que los procedimientos de selección no adolecerán de sesgos implícitos que puedan implicar discriminación alguna de cualquier clase, ya sea por razón de raza, sexo, edad, discapacidad o por cualquier otro motivo), la transparencia en la selección de candidatos y el cumplimiento de los principios de buen gobierno.

En los procesos de selección de los miembros del Consejo y de las Comisiones interviene la Comisión

de Nombramientos y Retribuciones y el Consejo de Administración. Asimismo, también se recaba la opinión de los accionistas, ya que el nombramiento de los Consejeros se aprueba por los accionistas en la Junta General, quien tiene la potestad de relevarlos de su cargo, salvo en los casos de vacante anticipada, en los que serán nombrados por el Consejo de Administración por el sistema de cooptación y, en todo caso, ser ratificados posteriormente por la Junta General. Los consejeros son elegidos por un periodo de cuatro años; si bien, pueden ser reelegidos una o más veces por igual periodo.

Desde la aprobación de la Política de Selección de Consejeros y de Diversidad en el Consejo de Administración, la Sociedad ha mantenido un porcentaje elevado de Consejeros independientes, respetando los principios de diversidad de género dentro de su Consejo de Administración. El Consejo de Técnicas Reunidas es representativo de los grupos sociales más relevantes para su actividad, en línea con sus características.

En cuanto a la representación de los grupos de interés, y de conformidad con la normativa aplicable, en el Consejo de Administración de la Sociedad están también debidamente representados los accionistas significativos a través de la presencia de un Consejero ejecutivo y otro dominical.

³ Para más información sobre el perfil de cada miembro del Consejo, consulte la [página web](#) o el [Informe Anual de Gobierno Corporativo 2023](#).

⁴ El Presidente del Consejo de Administración es el principal ejecutivo de la Sociedad y ha recibido del Consejo de Administración la delegación de todas sus facultades delegables.

⁵ Técnicas Reunidas cuenta con un Consejero Independiente Coordinador que está especialmente facultado para convocar reuniones del Consejo de Administración e incluir puntos en el orden del día de una reunión ya convocada, así como para coordinar y reunir a los consejeros no ejecutivos designados y dirigir, en su caso, la evaluación periódica del Presidente del Consejo de Administración. De esta forma, en cumplimiento de legislación, se otorgan al Consejero Independiente Coordinador las competencias suficientes para prevenir y mitigar cualquier conflicto de interés, dado que el Presidente del Consejo de Administración es adicionalmente el principal ejecutivo de la Compañía.

⁶ Para más información, consulte la [Política](#) de Selección de Consejeros y de Diversidad en el Consejo de Administración de Técnicas Reunidas, S.A.

La comunicación con los restantes grupos de interés se articula a través de la Comisión de Auditoría y Control, órgano responsable de la comunicación con accionistas e inversores, asesores de voto y otros grupos de interés.

En este sentido, Técnicas Reunidas cuenta con una Política de Información, Comunicación, Contactos e Implicación con Accionistas, Inversores Institucionales, Asesores de Voto y Otros Grupos de Interés⁷, que recoge el marco general de la relación de la Compañía con estos grupos de interés y los mercados, en general, con el fin de

establecer una comunicación fluida y de confianza para promover la satisfacción de sus necesidades, todo ello de conformidad con la Ley y las recomendaciones y criterios de buen gobierno. Asimismo, la Comisión supervisa el modo en que la Sociedad se comunica y relaciona con los pequeños y medianos accionistas, y evalúa y revisa periódicamente el Sistema de Gobierno Corporativo de la Sociedad, con el fin de que cumpla su misión de promover el interés social y tenga en cuenta, según corresponda, los legítimos intereses de los restantes grupos de interés.

Conocimientos y autoevaluación del Consejo de Administración y de las Comisiones GRI [2-17]; [2-18]

En relación con los conocimientos, habilidades y experiencia del Consejo, la Sociedad ha diseñado y establecido un plan de formación a través de su Comisión de Nombramientos y Retribuciones para que los Consejeros puedan recibir, fuera de las sesiones del Consejo o de cualquier otra manera que se estime oportuna, capacitaciones sobre nuevos conocimientos y materias relevantes para las necesidades del negocio (especialmente en digitalización e IA, sostenibilidad y cumplimiento), fomentando además la implementación de programas de actualización de competencias de los Consejeros de la Sociedad para optimizar su desempeño cuando las circunstancias así lo aconsejen.

Técnicas Reunidas realiza anualmente, a través de un consultor externo de reconocido prestigio, una autoevaluación del desempeño del Consejo de Administración y de sus Comisiones Delegadas relativa a su funcionamiento, composición y desempeño con el fin de consolidar aquellos aspectos positivos y diseñar planes de mejora con acciones específicas⁸.

Los aspectos evaluados en 2023 han sido el funcionamiento, estructura y composición del Consejo, sus responsabilidades y, finalmente, la información, el debate y la agenda del mismo.

Durante 2023 la Compañía desarrolló una actualización de la matriz de competencias de sus Consejeros, en la que se evaluó su formación, conocimiento y experiencia previa, sus competencias (dividiéndolas entre temáticas -como financieras, legales y regulatorias, de gobernanza, de liderazgo estratégico, de gestión de riesgos o de diversidad e inclusión- y horizontales -en alta dirección, gobierno, regulación y políticas públicas, formación y educación y

experiencia en consejos de administración), la diversidad en su composición y la duración de su mandato como consejeros. El resultado de este ejercicio evidenció que era conveniente incorporar perfiles internacionales y con conocimientos y experiencia no sólo en el sector de actividad de Técnicas Reunidas, sino en otros diversas.

La valoración del funcionamiento del Consejo de Administración y de sus Comisiones de 2023 coincide, en términos generales, con los otros ejercicios anteriores. En particular, se han valorado muy positivamente, entre otros: el funcionamiento general del Consejo y la calidad del debate, el excelente equipo directivo de la Compañía y el desempeño del CEO, la satisfacción con el trabajo de las Comisiones Delegadas, el consenso sobre la estrategia de la Compañía y la mejora en las competencias y capacidades del Consejo.

Como resultado de la autoevaluación del Consejo y de las Comisiones, se ha acordado lanzar un Plan de Acción que implica el desarrollo de actuaciones en las principales áreas de mejora identificadas, entre las que destacan:

- Aumentar la interacción con el equipo directivo, especialmente con los responsables de los principales proyectos.
- Revisar las responsabilidades en materia de sostenibilidad asignadas al Consejo de conformidad con CSRD.
- Aumentar la diversidad de perfiles y competencias del Consejo, con especial foco en el sector.
- Establecer un calendario anual temático con sesiones monográficas.

⁷ Para más información, consulte la [Política de Información](#), Comunicación, Contactos e Implicación con Accionistas.

⁸ Para más información sobre el proceso de seguido en las evaluaciones anuales y los órganos que participan, consulte el [Reglamento del Consejo](#).

Principales temas abordados por el Consejo y sus Comisiones

El Consejo de Administración y sus Comisiones Delegadas celebraron en 2023 un total de 38 reuniones con una asistencia del 100 %.

Todos los consejeros han asistido presencial o telemáticamente a todas las sesiones del Consejo de Administración y de las Comisiones de la Sociedad celebradas en 2023, con una asistencia del 100 %.

➤ Principales temas tratados por el Consejo y sus Comisiones en 2023

- Formulación de Cuentas Anuales, Informe Anual de Gobierno Corporativo e Informe Anual de Remuneraciones de los Consejeros.
- Aspectos propios de transición energética.
- Análisis de los riesgos, financieros y no financieros, que pueden afectar a Técnicas Reunidas y de los asuntos financieros y fiscales.
- Elaboración de la Política de Remuneraciones de los Consejeros para los ejercicios 2023-2025.
- Autoevaluación del Consejo de Administración.
- Seguimiento de la evolución y de la gestión de los diversos proyectos y del desarrollo de las operaciones de la Sociedad, incluyendo el análisis de todos ellos, y de forma más pormenorizada, de los más relevantes.
- Análisis del mercado y de las oportunidades que ofrece.
- Situación de las adjudicaciones y perspectivas económicas.
- Estudio y análisis de la estrategia de la Sociedad.
- Impacto de las operaciones y de la planificación de la Sociedad.
- Análisis de los activos de la Sociedad, de la gestión de la estructura en recursos humanos y servicios generales.
- Revisión y supervisión del Sistema de Gestión de Cumplimiento Penal de la Sociedad.
- La estrategia de sostenibilidad de la Compañía, incluyendo la estrategia climática y de descarbonización.
- Perspectivas de renovación de las posibles vacantes del Consejo.

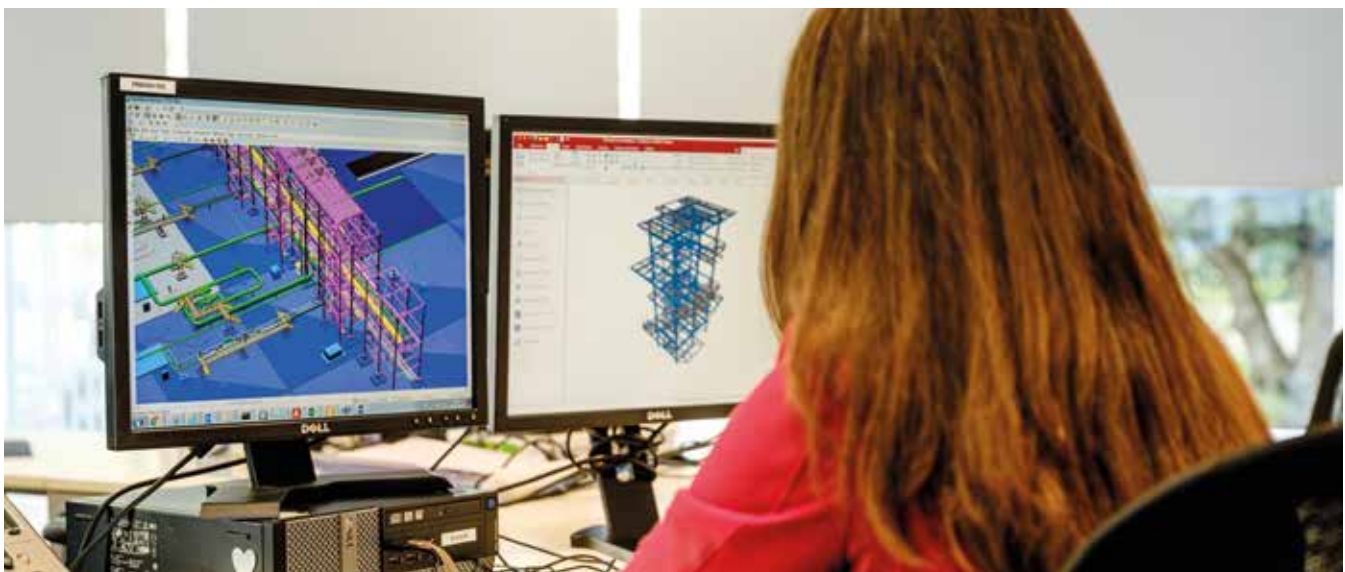

Comisiones del Consejo

Las Comisiones desempeñan un papel fundamental para la Compañía y sus accionistas dentro del Sistema de Gobierno Corporativo de Técnicas Reunidas.

PRESIDENTE DE LA COMISIÓN

Ignacio Sánchez-Asiain Sanz ●

Petra Mateos-Aparicio Morales ●

Pedro Luis Uriarte Santamarina ●

José Nieto de la Cierva ●

José Manuel Lladó Arburúa ●



Comisión de Auditoría y Control

- Consejeros independientes (3)
- Otro consejero externo (1)
- Consejero dominical (1)



Principales actividades en 2023⁹

- Informar favorablemente de las cuentas anuales individuales y consolidadas, incluyendo el estado de información no financiera.
- Recibir periódicamente información sobre el Sistema de Control Interno de la Información Financiera (SCIIF).
- Supervisar periódicamente los avances de los trabajos de auditoría, compareciendo, en su caso, los auditores externos para informar de cuestiones tales como: (i) ajustes y reclasificaciones identificados; (ii) estimaciones relativas a proyectos; (iii) revisión del SCIIF; (iv) principales impactos del periodo objeto de auditoría y su desglose; (v) análisis y evolución de los principales proyectos; (vi) situación de litigios y arbitrajes, así como la situación fiscal; (vii) planificación del trabajo de auditoría; y (viii) seguimiento de la evolución de la deuda.
- Supervisar distintas cuestiones en materia de información financiera y no financiera, entre otras: (i) el adelanto de los datos del cierre del ejercicio; (ii) la situación de tesorería de la Sociedad, a cuyo respecto se produjeron diversas intervenciones de los consejeros para hacer determinadas puntualizaciones o preguntas; (iii) presentaciones financieras a analistas; (iv) presentaciones del área fiscal; (v) presentaciones del área de cumplimiento normativo; e (vi) información respecto de las filiales del Grupo.
- Analizar y supervisar la eficacia de los sistemas de control interno.
- Supervisar el Sistema de Gobierno Corporativo, los códigos internos de conducta y la estrategia de sostenibilidad de la Compañía.
- Supervisar el seguimiento, estudio y análisis del proceso relativo al refuerzo de capacidad financiera de la Sociedad apoyado por SEPI.
- Aprobar por unanimidad el Informe sobre Operaciones Vinculadas.
- Recibir información periódica sobre la supervisión de la gestión y control de los riesgos.
- Recibir información periódica sobre la situación de ejecución de los objetivos de Cumplimiento Normativo, así como de las comunicaciones recibidas a través del Sistema Interno de Información.
- Revisar, supervisar y recibir periódicamente información del Sistema de Gestión de Cumplimiento Penal de la Sociedad.

⁹ Para más información sobre las principales actividades de la Comisión de Auditoría y Control en 2023, consulte el [Informe](#) sobre su funcionamiento.

PRESIDENTE DE LA COMISIÓN

Alfredo Bonet Baiget ●

Silvia Iranzo Gutiérrez ●

José Manuel Lladó Arburúa ●

Inés Andrade Moreno ●



➤ **Principales actividades en 2023¹⁰**

- Evaluar las competencias, conocimientos y experiencia necesarios en el Consejo de Administración y la composición de las Comisiones.
- Revisar la composición del Consejo de Administración, así como la matriz de competencias del Consejo.
- Procurar que las políticas corporativas se orienten a un objetivo de representación para el sexo menos representado en el Consejo de Administración.
- Analizar la conveniencia de someter al Consejo de Administración la aprobación de distintas políticas corporativas en materia de derechos humanos y gobierno corporativo.
- Analizar y aprobar las remuneraciones de los directivos, incluyendo un plan de remuneración vinculado a la evolución de la cotización de las acciones de la Sociedad durante los ejercicios 2023, 2024 y 2025.
- Proponer los miembros que deban formar parte de cada una de las Comisiones y demás cargos del Consejo.
- Aprobar por unanimidad el Informe Anual sobre Remuneraciones de los Consejeros correspondiente al ejercicio 2023.
- Buscar candidatos a consejeros/as y evaluar su CV.

La Comisión de Gestión y Riesgos tiene la consideración de ejecutiva por sus competencias y su composición, pues está presidida por el Presidente ejecutivo del Consejo de Administración y cuenta entre sus integrantes con los presidentes de las restantes Comisiones Delegadas y con el Consejero independiente coordinador, José Nieto de la Cierva.

PRESIDENTE DE LA COMISIÓN

Juan Lladó Arburúa ●

VICEPRESIDENTE DE LA COMISIÓN

Pedro Luis Uriarte Santamarina ●

Alfredo Bonet Baiget ●

José Nieto de la Cierva ●

José Manuel Lladó Arburúa ●

Ignacio Sánchez-Asiaín Sanz ●



➤ **Principales actividades en 2023¹¹**

- Seguimiento de la evolución y de la gestión de los diversos proyectos, incluyendo el análisis de todos ellos, y de forma más pormenorizada, de los más relevantes.
- Seguimiento de operaciones corporativas.
- Análisis del impacto que el conflicto de Ucrania y la ejecución de avales en Argelia han tenido en la actividad de la Sociedad.
- Seguimiento de la planificación económica, financiera y de tesorería de la Compañía.
- Seguimiento de la planificación estratégica 2023-2025.

¹⁰ Para más información sobre las principales actividades de la Comisión de Nombramientos y Retribuciones en 2023, consulte el [Informe](#) sobre su funcionamiento.

¹¹ Para más información sobre las principales actividades de la Comisión de Gestión y Riesgo en 2023, consulte el [Informe](#) sobre su funcionamiento.

MODELO DE RETRIBUCIÓN Y DESEMPEÑO GRI [2-19]; [2-20]; [2-21]

Técnicas Reunidas cuenta con un modelo de retribución del Consejo de Administración compuesto por un componente fijo anual por pertenencia al Consejo de Administración, una asignación fija anual por la presidencia de las Comisiones y dietas de asistencia. Del mismo modo, para los consejeros que desempeñen funciones ejecutivas, el modelo incluye un componente variable a corto plazo vinculado a distintos parámetros, entre los que se tienen en cuenta criterios de sostenibilidad ya que un 10 % de su importe está vinculado a aspectos medioambientales y otro 10 % a parámetros de seguridad y salud, y otro componente variable a largo plazo¹². El Consejo de Administración de la Sociedad, conforme a lo dispuesto en la Política de Remuneraciones, fija los elementos de la remuneración individual de cada consejero previo informe de la Comisión de Nombramientos y Retribuciones.

Tras finalizar la vigencia de la Política de Remuneraciones de los Consejeros 2020-2022, la Junta General Ordinaria de 2022 aprobó, con un 89,28 % de votos a favor, la nueva Política de Remuneraciones de los Consejeros para los ejercicios 2023, 2024 y 2025. Esta Política persigue que la remuneración de los Consejeros fomente su contribución a la estrategia y promueva la rentabilidad y sostenibilidad a largo plazo de la Sociedad¹³.

Asimismo, en 2023, Técnicas Reunidas sometió a consideración de la Junta General de Accionistas, con carácter consultivo, el Informe Anual sobre Remuneraciones de los Consejeros de 2022, el cual fue aprobado por los accionistas¹⁴ con un porcentaje de voto a favor del 96,64 %.



¹² El modelo de retribución no incluye bonos de contratación o el pago de incentivos por la contratación ni reembolsos.

¹³ Para más información, consulte la [Política de Remuneraciones de los Consejeros](#) de Técnicas Reunidas. En su elaboración, la Sociedad ha contado con la participación de un asesor externo y se ha realizado un *benchmark* de empresas comparables. También puede consultar el [Folleto](#) emitido para la ampliación de capital (páginas 174 y 175).

¹⁴ La Comisión de Nombramiento y Retribuciones también tiene en cuenta las eventuales valoraciones que, sobre las remuneraciones, puedan hacerle otros grupos de interés como inversores institucionales, *proxy advisors*, accionistas a través del canal de Atención al accionista disponible en la página web corporativa, etc.

Retribución del máximo órgano de gobierno¹⁵

PRINCIPIOS GENERALES DEL MODELO DE RETRIBUCIÓN

Retribución de la cualificación y responsabilidad que el cargo de Consejero exige, ofreciendo incentivos para su dedicación, pero sin comprometer su independencia.

Retribución de la dedicación del Consejero.

Retribución ajustada en función de las exigencias del mercado.

COMPONENTES VARIABLES DE LA RETRIBUCIÓN

RETRIBUCIÓN VARIABLE A CORTO PLAZO

La Política de Remuneraciones de los Consejeros incorpora criterios de sostenibilidad en el componente variable a corto plazo de la retribución del Consejero ejecutivo, que integra los siguientes parámetros:

Objetivos de sostenibilidad (20 %):

- Salud y seguridad (10 %)
- Medioambiente (10 %)

Objetivos financieros (80 %):

- Cartera de pedidos (30 %)
- Margen/EBITDA (30 %)
- Ingresos consolidados (20 %)

La inclusión de objetivos de sostenibilidad refuerza el compromiso de Técnicas Reunidas en la integración de criterios ambientales, sociales y de buen gobierno en su modelo de negocio.

La Sociedad valora el cumplimiento ponderado mínimo de entre el 50 % y el 70 % del total de objetivos. La concreción de los objetivos, el ajuste por evaluación del desempeño y el importe a percibir es competencia del Consejo de Administración.

RETRIBUCIÓN VARIABLE A LARGO PLAZO

La Política de Remuneraciones de los Consejeros introduce una retribución variable a largo plazo para el Consejero ejecutivo que alinea su desempeño con los intereses a largo plazo de Técnicas Reunidas, siguiendo las mejores prácticas de gobierno corporativo y las prácticas de mercado de entidades comparables a la Compañía.

REMUNERACIÓN MEDIA DE LOS CONSEJEROS 2023 (€) ¹⁶	HOMBRES	MUJERES
Consejeros ejecutivos	901.746,28	N/A
Consejeros no ejecutivos	170.664,90	129.144,67

Técnicas Reunidas se plantea incluir criterios ambientales, sociales y de buen gobierno en la evaluación del desempeño y remuneración variable de los miembros del Comité de Dirección con un peso estimado de entre el 5 y 20 %, adaptado a cada área de responsabilidad.

¹⁵ La retribución variable de los consejeros se encuentra actualmente suspendida.

¹⁶ Para más información sobre la remuneración percibida por cada uno de los Consejeros, consulte el [Informe Anual de Remuneraciones de los Consejeros de 2023](#) de la Compañía.

MODELO DE GESTIÓN EN EL GOBIERNO DE LA COMPAÑÍA

Las normas corporativas de la Compañía definen el modelo de gobierno de Técnicas Reunidas. Entre estas normas, se encuentran los Estatutos Sociales, el Reglamento de la Junta General, el Reglamento del Consejo de Administración, el Reglamento Interno de Conducta en los Mercados de Valores y los reglamentos específicos de cada una de las Comisiones Delegadas del Consejo de Administración.

Valores en la cultura corporativa de Técnicas Reunidas

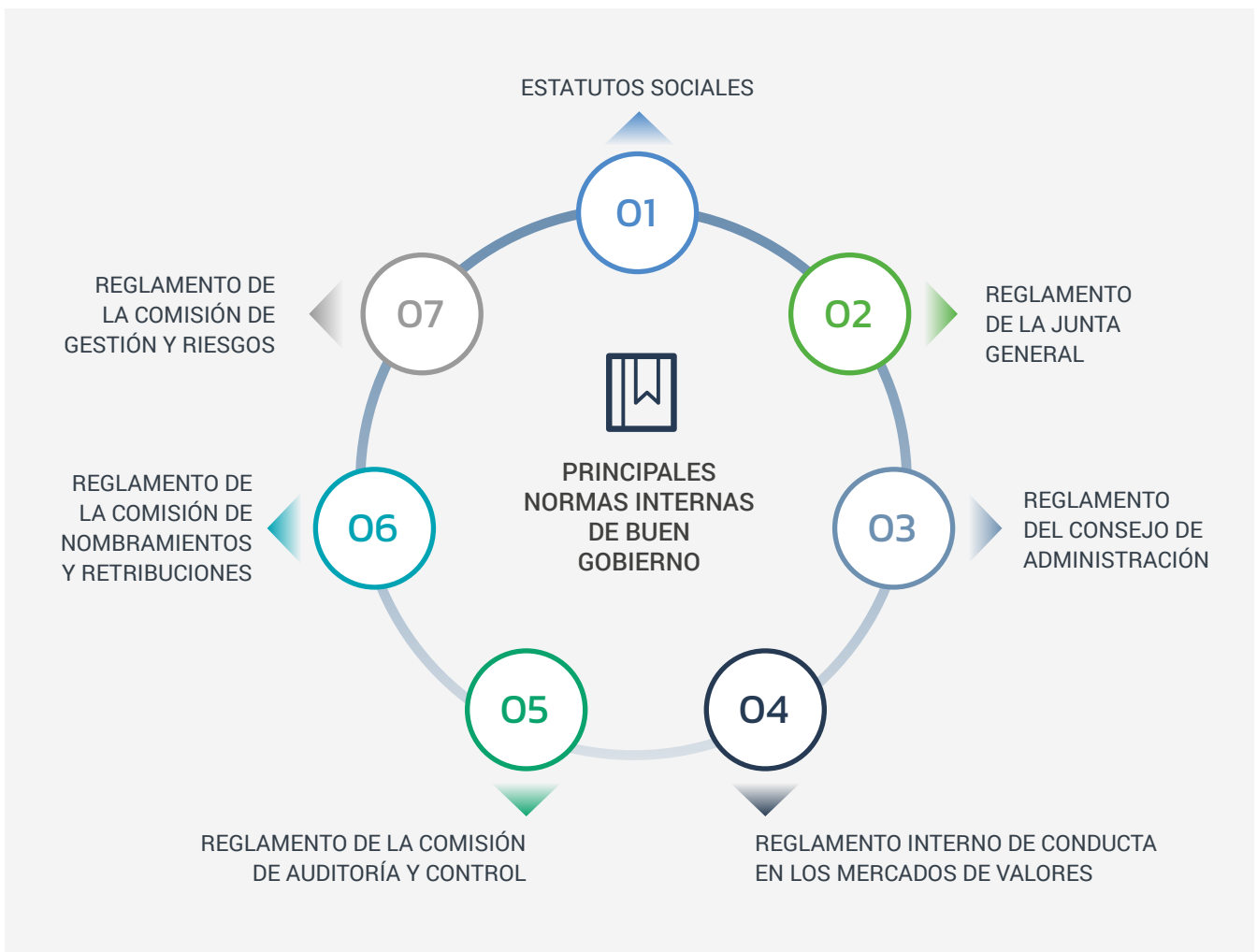

Además de cumplir con la regulación aplicable, el modelo de gobierno de Técnicas Reunidas se basa en las mejores prácticas de gobierno corporativo existentes, especialmente en las Recomendaciones del Código de Buen Gobierno de Sociedades Cotizadas de la Comisión Nacional del Mercado de Valores. Su normativa interna y el perfil de sus Consejeros contribuyen a que la Compañía preste especial consideración a aspectos estratégicos como la sostenibilidad, la transición energética o la digitalización, a los que tanto el Consejo de Administración como sus Comisiones han dedicado gran parte de las reuniones celebradas en 2023.

La Compañía tiene previsto aprobar en 2024 una Política de Gobierno Corporativo y Definición de Grupo que establece los principios, criterios y pautas para la organización y el funcionamiento de los órganos de gobierno de Técnicas Reunidas, así como para la estructura de su Grupo. Para fijar estos principios, la Sociedad ha tenido en cuenta las recomendaciones internacionales de buen gobierno adaptadas a sus particularidades.

En particular, los principios generales de gobierno corporativo que establece dicha Política son los siguientes:

- Fomento de la participación de los accionistas teniendo en cuenta el principio de paridad de trato y la tutela de sus legítimos derechos.
- Cumplimiento de la legislación vigente y de la normativa interna de gobierno corporativo de Técnicas Reunidas y su Grupo, y actualización continua conforme a las recomendaciones, principios y mejores prácticas de buen gobierno.

Responder a las necesidades de sus principales grupos de interés es el objetivo primordial del Sistema de Gobierno Corporativo de la Sociedad y de las acciones desarrolladas durante 2023 por sus órganos de gobierno.

Comité de Dirección

Técnicas Reunidas cuenta con un Comité de Dirección en el que participan el Presidente Ejecutivo, el CEO, el CEO adjunto y los directores general, financiero, de operaciones, de recursos humanos y de asesoría jurídica. Este órgano corporativo se reúne semanalmente y en él se adoptan las principales decisiones en los ámbitos de competencia de estos responsable, asegurando su implantación y ejecución de forma coordinada.

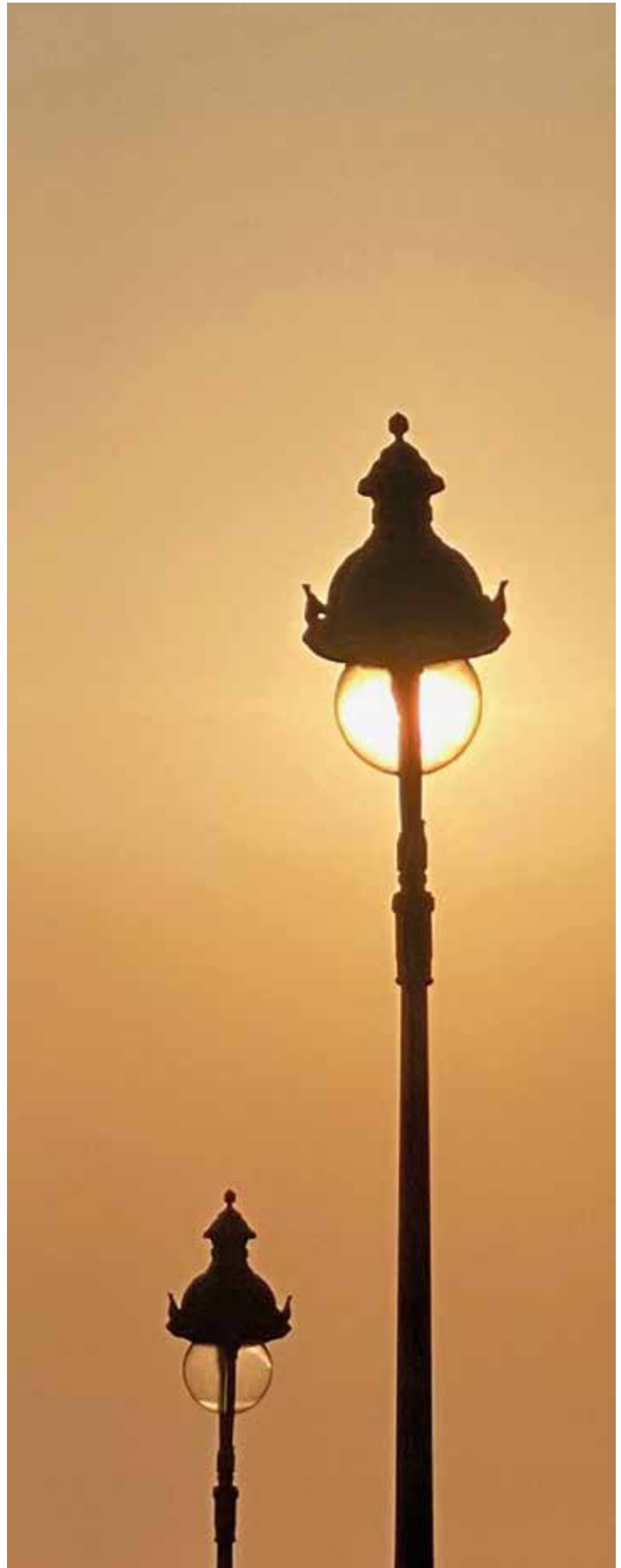

INTEGRIDAD Y CUMPLIMIENTO

GRI [2-15]; [2-23]; [2-24]; [2-26]; [2-27]; [205-1]; [205-2]; [3-3]

Técnicas Reunidas ha implementado una serie de normas internas y herramientas de gestión que refuerzan el compromiso y la responsabilidad de la Compañía, de todos sus empleados, proveedores y subcontratistas.

Técnicas Reunidas ha desarrollado e implantado un conjunto de políticas y procedimientos internos que integran su marco normativo, integrando la cultura de cumplimiento en la Sociedad. Estas políticas, aprobadas por el Consejo de Administración, establecen los principios, directrices y pautas a seguir para garantizar que la actividad de la Compañía se ajusta a los más altos estándares de conducta ética, más allá de los meros requisitos legales.

La Compañía cuenta con un Sistema de Gestión de Cumplimiento Penal (SGCP) que engloba un conjunto de medidas encaminadas a prevenir y detectar irregularidades, especialmente de índole penal, que puedan cometerse en la Sociedad como consecuencia del desarrollo diario de su actividad profesional en cualquiera de los países en los que opera. Asimismo, incluye medidas para mitigar las consecuencias que puedan derivarse de la materialización de estas. Este sistema permite minimizar los riesgos y mejorar la capacidad de la Compañía en la prevención, detección y capacidad de respuesta a temas críticos de cumplimiento normativo e integridad.

La Compañía ha continuado mejorando su SGCP para mantener la certificación UNE19601 sobre Sistemas de Gestión de Compliance Penal, acreditada por AENOR a principios de 2023. Este estándar establece unos requisitos más exigentes que la propia legislación, con el objetivo de ayudar a las empresas y organizaciones a prevenir la comisión de delitos, favorecer una cultura ética y de cumplimiento y reducir el riesgo de naturaleza penal, dando mayor garantía de seguridad y confianza ante los órganos de gobierno y los grupos de interés.

El mantenimiento de esta certificación requiere una serie de acciones, entre las que se encuentra también la reevaluación periódica de los riesgos de naturaleza penal a los que se enfrenta la Compañía aplicable a las distintas áreas de actividad (Comercial, Aprovisionamiento y Construcción, HSE, IT, RR. HH., Calidad, etc.), así como la incorporación de los nuevos delitos imputables a las personas jurídicas, todo ello gestionado a través de la herramienta de gestión de riesgos y almacenado como información documentada del SGCP.

En este sentido, la Sociedad dispone de un Código de Conducta que recoge el compromiso de la Sociedad estableciendo los principios y valores que la Compañía y todos sus profesionales deben observar en todo momento durante el desempeño de su actividad para actuar con integridad, profesionalidad y respeto a la legislación, los derechos humanos y las prácticas internacionalmente aceptadas.

Técnicas Reunidas cuenta con una Política de Cumplimiento Penal como documento vertebrador del Sistema de Gestión de Compliance Penal. Esta política sirve como guía para la supervisión y mejora continua del citado sistema y promueve la toma de conciencia y conocimiento en temas de cumplimiento penal.

En línea con lo anterior, la Sociedad ha adoptado una serie de medidas encaminadas a la implementación y adecuada difusión del conjunto de políticas que forman parte del Sistema de Gestión de Compliance Penal y que sirven de guía de conducta entre las que destacan las Políticas de Integridad: Política de Regalos y Hospitalidades, Política de Relaciones con Funcionarios Públicos, Política Anticorrupción, Política de Conflictos de Interés, Política de Defensa de la Competencia y Política de Donaciones, Patrocinios y Mecenazgos tendentes a prevenir actividades que puedan suponer riesgos de corrupción, soborno y blanqueo de capitales.

Como parte de la difusión, la Compañía incluye una formación obligatoria sobre el Código de Conducta, sobre el Sistema de Gestión de Compliance Penal y sobre las Políticas de Integridad en los procesos de *onboarding* y desarrolla campañas de sensibilización y comunicación en estas materias a través de los canales internos en distintos formatos e idiomas, así como su publicación en la página web corporativa poniéndolos a disposición de cualquier interesado.

En la web corporativa se ha habilitado un espacio específico donde se recogen las Políticas y los elementos básicos que componen el Sistema de Gestión de Cumplimiento Penal.

Con el fin de evitar posibles irregularidades, Técnicas Reunidas ha reforzado sus procedimientos de diligencia debida en su cadena de suministro y subcontratación aplicando su Política y Procedimiento de Evaluación de Integridad de Terceros con el objetivo de disponer de un análisis de integridad, antes de establecer cualquier relación comercial, que permita prevenir y/o detectar potenciales riesgos de integridad de forma temprana, así como su posterior y continuo seguimiento.

En este contexto, con el fin de reforzar la integridad de su cadena de suministro, Técnicas Reunidas cuenta con un Código Ético de la Cadena de Suministro¹⁷, en el cual se detallan las exigencias mínimas y pautas de conducta esperada en materia ética, social y ambiental por los terceros con los que se relaciona la Sociedad, así como el compromiso de la Compañía con la lucha contra la corrupción.

Además, en 2023 se han implantado controles internos adicionales para mitigar el riesgo de corrupción en las actividades de la Compañía. En este sentido, se ha considerado el riesgo de corrupción en el 100 % de los procesos de evaluación de integridad realizados a terceros, teniendo en cuenta las geografías en las que operan.

De igual forma, la Compañía ha incluido, en los documentos de establecimiento de relación comercial con terceros, compromisos y obligaciones en materia de prevención de la corrupción y soborno y el respeto de los derechos humanos, mediante cláusulas afines, cuyo incumplimiento puede resultar en la resolución de la relación comercial.

A su vez, durante 2023 se ha aplicado un nuevo Procedimiento de Diligencia Debida Interna en sus procesos de selección y contratación de Personal Especialmente Expuesto (PEE) desde el punto de vista de riesgos de integridad, en función de la posición y responsabilidades asociadas a las actividades a desempeñar en la Sociedad.

Todas las políticas y procedimientos han sido objeto de difusión dentro de la Sociedad, en el marco del Plan Anual de Formación y Comunicación de 2023, a través de sesiones de formación presencial y online y su publicación en la intranet de Técnicas Reunidas. De esta manera, se cumple el objetivo de poner en conocimiento de la Sociedad y toda la plantilla las normas de conducta que se espera de la Compañía con respecto a los riesgos de corrupción y soborno, teniendo como base el principio de "Tolerancia cero ante la corrupción y soborno". Concretamente, durante el ejercicio 2023, se ha realizado una campaña de formación presencial y online basada en esta materia.

En línea con lo anterior, las posiciones que ostentan facultades de gestión y organización dentro de la Sociedad han recibido esta formación presencial sobre la lucha contra la corrupción y otras materias afines. Asimismo, también se impartió formación específica al Consejo de Administración en 2023 sobre la responsabilidad penal de la persona jurídica y sus administradores.

Técnicas Reunidas ha reforzado la debida diligencia con terceros en materia de Cumplimiento y la debida diligencia interna frente a los riesgos de integridad.



¹⁷ Para más información, consulte el [Código Ético](#) de la Cadena de Suministro.

➤ Gestión de los conflictos de interés

El Reglamento del Consejo y el Reglamento Interno de Conducta en los Mercados de Valores de la Sociedad regulan los mecanismos establecidos para detectar posibles conflictos de interés de los Consejeros¹⁸. En este sentido, cada miembro del Consejo está obligado a informar al Consejo de Administración de cualquier circunstancia que pueda dar lugar a un conflicto de interés, directo o indirecto, con la Sociedad. A su vez, se abstendrán de participar en el debate y votación de los acuerdos o decisiones en relación con los cuales se vean afectados por un conflicto de interés. Los Consejeros también deberán abstenerse de realizar operaciones comerciales o profesionales que puedan dar lugar a un conflicto de interés, sin haber informado y obtenido previamente la aprobación de la Junta General de Accionistas o del Consejo de Administración, según el caso, quien deberá solicitar un informe de la Comisión de Auditoría y Control, sin que intervengan los Consejeros en conflicto, que acredite que la operación es justa y razonable desde la perspectiva de la Sociedad y de los accionistas externos.

Además de la anterior normativa interna, Técnicas Reunidas dispone desde 2018 de una Política sobre Conflictos de Interés, aprobada por el Consejo de Administración, en la que se establecen las bases de los procedimientos de actuación a seguir en materia de prevención o, en su caso, tratamiento de los conflictos de intereses en los que pudieran encontrarse los miembros de la Sociedad, socios de negocios y terceros. Esta Política es de obligado cumplimiento y de aplicación global y directa para todas las entidades que integran la Sociedad y para las personas físicas y/o jurídicas que se relacionen con Técnicas Reunidas, en aquello que les resulte aplicable.

La Política recoge, en términos generales los sucesos que pueden considerarse como un conflicto de interés, así como la obligación de los miembros de la Compañía de reportar a su superior inmediato o al responsable de Cumplimiento Normativo cualquier potencial conflicto de interés. En este sentido, también se dispone de un canal de consulta, gestionado por el Área de Cumplimiento, al que se pueden remitir los supuestos que puedan generar conflicto de interés para su interpretación y denuncia (compliance@tecnicasreunidas.es).

En relación con las operaciones vinculadas, Técnicas Reunidas ha incorporado a su normativa interna la regulación legal, que otorga un papel relevante a la Comisión de Auditoría y Control al atribuirle la competencia de informar sobre las operaciones vinculadas que debe aprobar la Junta General de Accionistas o el Consejo de Administración y supervisar el procedimiento interno establecido por la Sociedad para aquellas cuya aprobación haya sido delegada.

De igual forma, el Área de Cumplimiento Normativo recaba declaraciones de conflicto de intereses periódicamente, particularmente sobre el Personal Especialmente Expuesto y aquellos empleados, que, por el desempeño de sus funciones, tienen contacto con terceros durante los procesos de adjudicación u otras áreas relevantes desde el punto de vista del riesgo de corrupción (Aprovisionamiento, Construcción y Servicios Generales).

Además, en los cuestionarios de integridad realizados a terceros se incluye un apartado sobre conflictos de interés, y se establecen cláusulas contractuales para prevenir y regular la aparición de los mismos.

Por último, el Área de Cumplimiento Normativo realiza un reporte trimestral a la Comisión de Auditoría y Control y al Comité de Dirección sobre las distintas campañas de declaraciones de conflictos de intereses. Asimismo, en la memoria de las cuentas anuales y el informe anual de gobierno corporativo se informa sobre las situaciones de conflicto en las que se han visto envueltos los Consejeros de la Sociedad.

La prevención de posibles conflictos de interés dentro de la Compañía es un aspecto destacado en los procesos internos. Se solicitan anualmente declaraciones de conflictos de interés a los empleados y directivos que ocupan posiciones clave en términos de cumplimiento de políticas, normativas y leyes aplicables a la Sociedad.

¹⁸ Para más información sobre las disposiciones relativas a la gestión de los conflictos de interés de los consejeros, consulte el [Reglamento del Consejo](#). También se puede consultar más información sobre los conflictos de interés en el [Informe Anual de Gobierno Corporativo 2023](#) y en las [Cuentas Anuales Consolidadas 2023](#) de la Sociedad.

Derechos humanos GRI [2-23]; [2-24]; [2-25]; [3-3]; [407-1]; [408-1]; [409-1]; [410-1]

Técnicas Reunidas considera que el respeto de los derechos humanos es una prioridad, formando parte de su cultura. Este compromiso es particularmente significativo en una Sociedad con gran presencia internacional que desarrolla su actividad, en ocasiones, en geografías con un elevado riesgo en esta materia. La Compañía cuenta con un marco de gestión de sostenibilidad basado en la Política de Sostenibilidad que formaliza el compromiso de la Compañía en materia ambiental, social y de buen gobierno incluyéndose entre este último el respeto a los derechos humanos.

Con este fin, Técnicas Reunidas ha desarrollado diferentes políticas y procedimientos internos que aseguran su compromiso en todos los territorios donde desarrolla su actividad como, por ejemplo, el Código de Conducta de la Sociedad, así como el Código Ético para la Cadena de Suministro, que establecen compromisos en el ámbito específico de los derechos humanos, de actuar en toda ocasión de conformidad con la legislación vigente y con respeto por los derechos humanos. Asimismo, recoge el total rechazo de la Sociedad al trabajo infantil y al trabajo forzoso u obligatorio, así como el compromiso corporativo de respetar la libertad de asociación y negociación colectiva y a reconocer los derechos de las minorías en los países donde desarrolla sus operaciones, rechazando cualquier forma de discriminación, explotación y, en particular, el trabajo infantil, velando así por el cumplimiento de los convenios de la Organización Internacional del Trabajo (OIT)¹⁹.

Adicionalmente, la Sociedad reconoce la necesidad de que todas las actividades se desarrollen de acuerdo con los valores y principios contenidos en el Pacto Mundial de Naciones Unidas, del que Técnicas Reunidas es firmante desde 2011. Igualmente, la Compañía considera como referente en su actividad la Declaración Universal de Derechos Humanos y las Líneas Directivas para Empresas Internacionales de la Organización para la Cooperación y el Desarrollo Económico (OCDE)²⁰.

Los mecanismos internos y procedimientos de la Sociedad para mitigar los riesgos en esta materia y su compromiso con el respeto de los derechos humanos se formalizan con

la aprobación de la Política de Derechos Humanos en 2023, cuyo objeto es garantizar el respeto a los derechos humanos en el ejercicio de las actividades a lo largo de su cadena de valor, así como establecer los principios de actuación del Grupo en esta materia, y definir los principios que aplicará para la diligencia debida en materia de derechos humanos, completando lo ya establecido en otros documentos corporativos como la Política de Sostenibilidad, el Código de Conducta y el Código Ético de la Cadena de Suministro.

Esta Política define los principios de la Sociedad en este ámbito²¹, imponiendo acciones y requisitos adicionales para la Sociedad y, del mismo modo, para terceros particularmente relevantes como proveedores y subcontratistas. En particular, la Política contempla, entre otros, aspectos como (i) la prohibición de cualquier forma de esclavitud, incluida la esclavitud moderna, de cualquier forma de trabajo forzoso o infantil; (ii) el respeto de la diversidad y la no discriminación por nacimiento, género, orientación o identidad sexual, la edad, la discapacidad, la nacionalidad, origen racial o étnico, la religión, convicciones, las opiniones políticas o cualquier otra forma de diversidad individual; o (iii) unas condiciones de trabajo justas y favorables, velando así por el cumplimiento de las disposiciones de la OIT.

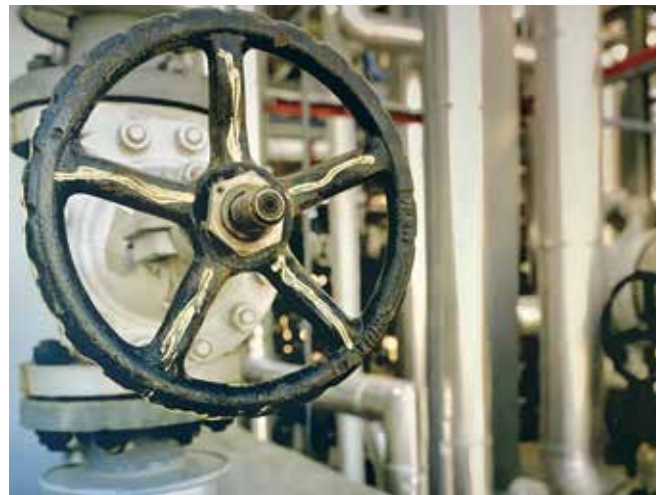

¹⁹ Técnicas Reunidas realiza su actividad en los países en los que está presente ajustándose al cumplimiento de los requisitos que la legislación local establece en este apartado. Asimismo, la Compañía facilita los elementos necesarios en los países en los que opera para que sus empleados y proveedores ejerzan los derechos de libertad de asociación y afiliación.

²⁰ La Política de Derechos Humanos se ha elaborado teniendo en cuenta las previsiones de (i) la Carta Internacional de Naciones Unidas (Declaración Universal de Derechos Humanos, Pacto Internacional de Derechos Civiles y Políticos y Pacto Internacional de Derechos Económicos, Sociales y Culturales); (ii) los Convenios Fundamentales de la Organización Internacional del Trabajo (OIT) (iii) la Declaración de la OIT relativa a los principios y derechos fundamentales en el trabajo; (iv) la Convención de las Naciones Unidas sobre los Derechos del Niño; (v) el Convenio 169 de la OIT sobre los Derechos de los Pueblos Indígenas y Tribales; (vi) el Convenio Europeo de Derechos Humanos; (vii) los principios del Pacto Mundial de las Naciones Unidas; (viii) las Líneas Directrices de la OCDE para Empresas Multinacionales; (ix) los Principios Rectores de las Naciones Unidas sobre las Empresas y los Derechos Humanos: Implementación del Marco de las Naciones Unidas para "Proteger, Respetar y Remediar"; (x) la Declaración de las Naciones Unidas sobre los Pueblos Indígenas; (xi) la Ley de Esclavitud Moderna del Reino Unido de 2015; (xii) la Declaración Tripartita de la OIT de Principios sobre las Empresas Multinacionales y la Política Social; (xiii) la Resolución A/76/L.75 de Naciones Unidas por la que se reconoce el derecho a un medioambiente limpio, saludable y sostenible; (xiv) el Pacto Internacional de Derechos Civiles y Políticos; (xv) la Convención de Naciones Unidas sobre los Derechos de las Personas con Discapacidad; (xvi) la Convención de Naciones Unidas sobre la eliminación de todas las formas de discriminación contra la mujer; (xvii) la Convención Internacional de Naciones Unidas sobre la Eliminación de todas las Formas de Discriminación Racial; así como los demás tratados, convenios y normas en vigor relativos a esta materia, que la Sociedad conoce, asume y aplica. Estas garantías mínimas se entienden sin perjuicio de la aplicación de la normativa de la Unión Europea o del país donde la Compañía desarrolle su actividad cuando esta sea más estricta en los ámbitos de medioambiente, salud y seguridad, y sostenibilidad social.

²¹ Los compromisos de esta Política están orientados principalmente al respeto de los derechos humanos de los empleados de la cadena de valor, la sociedad, las comunidades locales y los pueblos indígenas.

Durante 2023 la Sociedad ha realizado varias acciones de difusión, sensibilización y formación entre sus empleados para garantizar su conocimiento, así como otras comunicaciones públicas para llegar a todos los grupos de interés. Del mismo modo, Técnicas Reunidas se asegura de que todo el personal de seguridad cuenta con la adecuada formación y conocimientos en base al entorno donde la Compañía lleve a cabo sus actividades.

➤ Para garantizar la aplicación efectiva de la **Política de Derechos Humanos**, Técnicas Reunidas se compromete a:

- Actuar según los estándares internacionales de Derechos Humanos.
- Disponer de un sistema de diligencia debida para identificar y mitigar riesgos.
- Evaluar regularmente la eficacia del sistema mediante indicadores de seguimiento.
- Fomentar una cultura de respeto a los derechos humanos y sensibilización entre sus profesionales.
- Adoptar medidas correctivas en caso de vulneraciones y prevenir su repetición.

Los proveedores y subcontratistas de Técnicas Reunidas, además de superar el procedimiento de diligencia debida, deben comprometerse con el cumplimiento de los estándares mínimos contemplados en la Política de Derechos Humanos (entre otros, aspectos como la trata o explotación de personas, la eliminación de cualquier tipo de discriminación y la creación de un entorno de trabajo basado en la igualdad y el respeto) para asegurar que la cadena de suministro de la Sociedad funciona siempre conforme a los marcos legales vigentes y cumpliendo con los requisitos específicos recogidos en el Código Ético de la Cadena de Suministro.

El Código Ético de la Cadena de Suministro tiene como objetivo difundir los principios y valores recogidos en el Código de Conducta de Técnicas Reunidas y así hacer partícipe a la cadena de suministro. Además, tiene como objetivo cumplir con la diligencia debida de terceros, donde el Grupo ha reforzado sus procedimientos para obtener un informe de evaluación de integridad de terceros, previo al establecimiento de relación comercial, que permita prevenir y/o detectar potenciales riesgos de integridad de forma temprana, así como su posterior y continuo seguimiento.

A través de este procedimiento de diligencia debida, Técnicas Reunidas evalúa, identifica y propone medidas de mitigación para esta tipología de riesgos potenciales e impactos para la Compañía²². En aquellos casos en los que se detecta un riesgo significativo de que el potencial proveedor o el pedido no respeten los estándares mínimos solicitados por la Compañía se descarta la adjudicación al mencionado proveedor. Del mismo modo, cuando el riesgo se produce después de la adjudicación, la Compañía se reserva la facultad de solicitar las medidas correctivas precisas y, en última instancia, finalizar el pedido para el caso de que estas medidas no hayan ofrecido los resultados precisos.

No obstante, si a pesar de todas las medidas implementadas por la Compañía se detectase una violación o acciones de impacto negativo sobre los derechos humanos, Técnicas Reunidas actuará de forma inmediata aplicando las medidas adecuadas que sean de aplicación en función del caso, siempre orientado a la tolerancia cero ante este tipo de actuaciones²³.

Política de Derechos Humanos



²² El diseño de estos mecanismos de queja y reclamación ha sido coordinado con los grupos de interés afectados, sus usuarios quienes, del mismo modo, están facultados para comunicar cualquier solicitud de modificación o revisión de los mismos. La Sociedad procura que el diseño de estos mecanismos logre que sean eficaces y sirvan al propósito previsto y confirma que no ha recibido desde la fecha de aprobación de estos mecanismos solicitud alguna de modificación o revisión.

Sin perjuicio de lo anterior, la Sociedad evalúa de forma automática y periódica las funcionalidades y el funcionamiento estos mecanismos con la finalidad de desarrollarlos e incorporar los avances que resulten precisos. También consulta periódicamente a los principales grupos de interés acerca de la eficacia de estos mecanismos, de los que informa oportunamente a través de la información que hace pública periódicamente con la finalidad, entre otras, de retroalimentar la acción de los grupos de interés.

²³ Con el objetivo de asegurar que los afectados por esta vulneración disponen de un remedio efectivo a la misma, devolviendo a las personas o colectivos afectados a la situación en la que se encontrarían de no haberse producido esta vulneración o, de no ser posible, a valorar el mecanismo alternativo de remedio más apropiado en función de las circunstancias. Del mismo modo, la Sociedad adoptará las medidas precisas para prevenir la repetición de la vulneración.

SISTEMA INTERNO DE INFORMACIÓN GRI [2-16]; [2-25]; [2-26]; [205-3]; [206-1]

La Compañía ha implementado el Sistema Interno de Información de conformidad con las exigencias de la Ley 2/2023, de 20 de febrero, reguladora de la protección de las personas que informen sobre infracciones normativas y de lucha contra la corrupción²⁴, adaptando a dicha norma el Canal de Denuncias que venía operando.

Dicho Sistema Interno de Información opera como cauce preferente para informar sobre incumplimientos del Código de Conducta de Técnicas Reunidas u otras políticas corporativas, infracciones penales o administrativas graves o muy graves, infracciones de Derecho Laboral en materia de seguridad y salud en el trabajo o infracciones del Derecho de la Unión Europea, entre otras, contratación pública, sector financiero, prevención del blanqueo de capitales o financiación del terrorismo y protección del medioambiente.

Sin perjuicio de los otros medios por los que se puede realizar las comunicaciones, Técnicas Reunidas dispone de un canal seguro, en varios idiomas y confidencial, accesible a través de la página web corporativa (<https://canaletico.tecnicasreunidas.es/tecnicasreunidas>)²⁵, para que los empleados, terceras partes o cualquier otro grupo de interés pueda poner en conocimiento de la Compañía potenciales incumplimientos o irregularidades cometidos en el seno de la Sociedad o en su ámbito de actuación, o actos que puedan suponer o respecto a los que se tengan fundadas sospechas de infracciones en los ámbitos antes destacados. Las comunicaciones recibidas, que pueden presentarse de forma anónima, son tratadas bajo estrictos estándares de confidencialidad, ausencia de represalias y en observancia de la Directiva Europea en materia de protección de denunciantes. Junto a lo anterior, la Compañía dispone de una Política del Sistema Interno de Información y de un Procedimiento de Gestión de Informaciones del Sistema Interno de Información aprobados por el Consejo de Administración que han sido difundidos a través de los canales de comunicación interna a todos los empleados.

La recepción y gestión de las comunicaciones recibidas se realiza a través de un órgano colegiado constituido formalmente como Responsable del Sistema Interno de Información (Comité Responsable del Sistema) compuesto por tres perfiles de dirección de la Compañía. Se informa regularmente de las denuncias recibidas y su estado a la Comisión de Auditoría y Control quien, a su vez, transmite y eleva la información al Consejo de Administración.

Durante 2023, la Sociedad ha recibido a través del Sistema Interno de Información un total de 18 denuncias, de las cuales 5 se encontraban en fase de investigación al cierre del ejercicio. La naturaleza de estas denuncias está relacionada, en general, con el ámbito laboral e incumplimientos de normativa, los principios y valores del Código de Conducta y otros procedimientos internos. Dos de ellas trataban sobre supuestos tratos discriminatorios, siendo una de ellas archivada y la otra resuelta sin que se observara tal discriminación. Asimismo, se registró e investigó una denuncia relacionada con una presunta corrupción que fue resuelta sin impacto para la Compañía.

En cualquier caso, no se considera que las 5 denuncias en investigación al cierre del ejercicio vayan a tener impacto para la Compañía y se puede confirmar que durante 2023 no se han recibido reclamaciones, multas o sanciones o queja significativa por temas relacionados con la competencia desleal, prácticas monopolísticas y contra la libre competencia.

²⁴ El Sistema Interno de Información da cumplimiento de La Ley 2/2023, de 20 de febrero, reguladora de la protección de las personas que informen sobre infracciones normativas y de lucha contra la corrupción, que transpone al ordenamiento jurídico español la Directiva (UE) 2019/1937 del Parlamento y del Consejo, de 23 de octubre de 2019, relativa a la protección de las personas que informen sobre infracciones del Derecho de la Unión.

²⁵ Para más información sobre el Sistema Interno de Información de Técnicas Reunidas, consulte la [página web](#).

5.2 GESTIÓN DEL RIESGO

La Sociedad cuenta con procedimientos y herramientas destinadas a identificar, prevenir, minimizar y gestionar los riesgos relacionados con su actividad.

Técnicas Reunidas dispone de un marco metodológico integral de gestión de riesgos que abarca todas las áreas y los proyectos de la Compañía, con la finalidad de desarrollar el seguimiento y el control de estos riesgos.

Como parte de este marco integral, la Sociedad elabora un catálogo de riesgos clave identificados de acuerdo con la reconocida metodología COSO 2013.

Para cada uno de los riesgos clave, Técnicas Reunidas ha adoptado una serie de mecanismos de mitigación, tales como:

- Procedimientos encaminados a mitigar riesgos relacionados con la naturaleza de los proyectos: selección cuidadosa de los mismos, políticas de diversificación de riesgos geopolíticos, desarrollo de nuevas fórmulas de contratación, políticas para preservar la capacidad técnica necesaria para ejecutarlos, políticas para compartir con terceros los riesgos de los proyectos, distribución de la ejecución de cada obra entre varios subcontratistas desde una etapa temprana del proyecto, contratación de seguros, uso de esquemas de ejecución modular, etc.
- Procedimientos relacionados con la gestión económica de los proyectos: gestión del riesgo de cambio, de liquidez y de riesgos fiscales.
- Procedimientos relacionados con los Sistemas de Gestión de la Compañía: aprobación de políticas y procedimientos específicos y revisión periódica del sistema.
- Procedimientos relacionados con los riesgos ESG: análisis global de riesgos ESG de la Compañía desde la perspectiva de doble materialidad e incluyendo aquellos de naturaleza penal.
- Política de contratación de seguros.

A continuación, se detallan los principales riesgos de operación de la Compañía, incluyendo ámbitos y riesgos no financieros como medioambiente, seguridad y salud, ciberseguridad, derechos humanos, personal, integridad y reputación. Asimismo, se resumen para cada uno, los mecanismos de gestión con los que cuenta Técnicas Reunidas.

Componentes para la gestión de riesgos



**Integración de riesgos a lo largo de la cadena de valor de Técnicas Reunidas.
Diseño > Aprovisionamiento > Construcción > Puesta en marcha.**

PRINCIPALES RIESGOS DE OPERACIÓN Y MECANISMOS DE GESTIÓN EN TÉCNICAS REUNIDAS

RIESGO	DESCRIPCIÓN	MECANISMO DE GESTIÓN Y MITIGACIÓN
<p>VARIACIONES DE LOS COSTES EN LOS PROYECTOS</p>	<p>Múltiples factores pueden incidir en una variación de las estimaciones de los costes en los proyectos llave en mano (se cierra un precio total al inicio mientras que los costes de ejecución pueden sufrir desviaciones), tales como la volatilidad de los precios de las materias primas, los cambios de alcance de los proyectos, el desempeño en plazo y calidad de los subcontratistas de construcción y montaje, la litigiosidad de clientes y proveedores, las decisiones de naturaleza geopolítica con impacto inmediato o las condiciones meteorológicas, entre otros.</p> <p>La valoración de todos estos factores implica un elevado nivel de juicio y estimaciones.</p> <p>El incumplimiento de los plazos de entrega puede llevar aparejado compensaciones al cliente.</p>	<ul style="list-style-type: none"> ▶ Desarrollo de nuevas fórmulas de contratación para mitigar riesgos. ▶ Inclusión de cláusulas de derivación de responsabilidad en los contratos con proveedores y subcontratistas. ▶ Adquisición intensiva en los primeros meses de ejecución de aquellos equipos críticos y con alto nivel de sensibilidad al precio de las materias primas. ▶ Contratación de derivados que permiten comprar a plazo determinadas materias primas y equipos esenciales. ▶ Distribución de ejecución de la obra entre varios subcontratistas desde una etapa temprana del proyecto. ▶ Inclusión en los presupuestos de contingencias para desviaciones. ▶ Utilización de la opinión de asesores externos en la elaboración de estimaciones y juicios. ▶ Seguimiento cercano de los plazos de ejecución de proyectos para detectar retrasos, que permita implementar mecanismos de aceleración y de mitigación del riesgo de penalizaciones. ▶ Diseño de estrategia de control de costes con el Área de Aprovisionamiento y negociación de <i>commodities</i> por precio y disponibilidad para evitar impacto en proyecto. ▶ Alianza con Sinopec para la ejecución conjunta de proyectos. ▶ Establecimiento de estrategias de subcontratación y secuencias constructivas adaptadas al coste más que al plazo.
<p>CALIDAD EN LA EJECUCIÓN</p>	<p>La calidad en la ejecución asegura no sólo el cierre pacífico del proyecto, sino que en el futuro se obtengan proyectos de naturaleza afín o con el mismo cliente.</p>	<ul style="list-style-type: none"> ▶ Mecanismos de supervisión de la calidad en todas las fases de proyectos. ▶ Creación de bases de datos que recogen el <i>know-how</i> y las mejores prácticas de la Compañía. ▶ Elaboración de los procedimientos de calidad por parte de todos los departamentos afectados, minimizando la posibilidad de desconocimiento, y revisión por parte del Departamento de Gestión del Conocimiento. ▶ Técnicas Reunidas ha renovado durante 25 años de manera ininterrumpida la certificación del Sistema de Gestión de la Calidad conforme a la norma ISO 9001.

PRINCIPALES RIESGOS DE OPERACIÓN Y MECANISMOS DE GESTIÓN EN TÉCNICAS REUNIDAS

RIESGO	DESCRIPCIÓN	MECANISMO DE GESTIÓN Y MITIGACIÓN
EJECUCIÓN DE PROYECTOS EN MÚLTIPLES GEOGRAFÍAS	<p>Los proyectos de Técnicas Reunidas se desarrollan en múltiples geografías, cada una de las cuales presenta un perfil de riesgo diferente a mitigar: tensiones políticas y sociales, ubicaciones con accesos limitados, seguridad jurídica limitada, exigencias en relación con el contenido local, posible doble tributación debida a la ejecución desde varias jurisdicciones simultáneamente, crecimiento de la presión fiscal en todas las geografías en las que la Sociedad desarrolla su actividad o complejidad del proceso de asignación de márgenes en proyectos desarrollados simultáneamente en múltiples geografías, etc.</p> <p>El desarrollo de proyectos por primera vez en una determinada geografía incrementa el riesgo de desviación en márgenes.</p>	<ul style="list-style-type: none"> ▶ Selección de proyectos basada en un análisis detallado del cliente y del país (estableciendo una presencia local antes de realizar ofertas), y de otros aspectos como los márgenes específicos del proyecto y sus riesgos. ▶ Análisis de las implicaciones tributarias de los proyectos contando para ello siempre con el asesoramiento de firmas reputadas de primer nivel, monitorización de la normativa y la posición del IVA de los proyectos. ▶ Uso de esquemas de construcción modular en geografías en las que la escasez de mano de obra o las condiciones del <i>site</i> permiten un ahorro frente a otras opciones. ▶ Inclusión en los contratos, siempre que sea posible, de la remisión de disputas a tribunales o árbitros de países en los que Técnicas Reunidas dispone de experiencia. ▶ Inclusión en los contratos, siempre que sea posible, de cláusulas que permitan revisar los precios en caso de modificaciones a la ley. ▶ Flexibilidad para adaptarnos a los requisitos de contenido local. ▶ Desarrollo de políticas encaminadas a una asignación de los beneficios a los países en los que se generan (BEPS, <i>Based Erosion and Profit Shifting</i>). ▶ Manual Interno de Riesgos Fiscales del Grupo que establece la estrategia fiscal y los procedimientos internos de gestión de riesgos fiscales del Grupo, en el que se incluyen acciones formativas y planes de investigación interna. ▶ En la fase de oferta, se definen estrategias fiscales que minimizan el riesgo con asesores locales, incluso en mercados habituales. ▶ En la fase de ejecución, se supervisan las liquidaciones de impuestos presentadas con apoyo de asesores locales y se identifican eventos o desviaciones respecto a las estrategias iniciales con el objetivo de corregirlas con el apoyo del Área de Operaciones. ▶ Marco de políticas de expatriación que regulan las condiciones que aplicarán a aquellas personas que se desplacen a los nuevos proyectos que se desarrollen en el futuro fuera de España.
NUEVO ESCENARIO ENERGÉTICO	<p>La transición energética es una nueva realidad a la que tanto los clientes de Técnicas Reunidas como la Compañía debe adaptarse con el fin de cumplir con los presupuestos y plazos de descarbonización a los que se han comprometido los países.</p>	<ul style="list-style-type: none"> ▶ La Sociedad dedica cada vez más recursos a la ejecución de proyectos en el campo de la transición energética, ayudando a sus clientes a adaptarse a los cambios regulatorios y las nuevas tendencias del mercado. ▶ Técnicas Reunidas cuenta con un marco de financiación, con el objetivo de respaldar su compromiso con la descarbonización y la transición energética.

PRINCIPALES RIESGOS DE OPERACIÓN Y MECANISMOS DE GESTIÓN EN TÉCNICAS REUNIDAS

RIESGO	DESCRIPCIÓN	MECANISMO DE GESTIÓN Y MITIGACIÓN
<p>REQUISITOS MEDIOAMBIENTALES Y DE SEGURIDAD</p>	<p>La Compañía lleva a cabo proyectos en los que una ejecución incorrecta podría generar riesgos con un elevado impacto en el medioambiente o riesgos sensibles en materia de seguridad y salud.</p> <p>Técnicas Reunidas trabaja en su control y minimización colaborando con sus clientes, subcontratistas y proveedores en este ámbito.</p>	<ul style="list-style-type: none"> ▶ Existencia de una Política y un Plan de Sostenibilidad e implantación de medidas en coherencia con ella. ▶ Política de Calidad, Seguridad, Salud y Medioambiente que introduce conceptos de sostenibilidad, consulta y participación, y bienestar y salud. ▶ Implantación y mejora continua de un Sistema de Gestión Medioambiental y de la Seguridad y Salud en el Trabajo de acuerdo con las certificaciones ISO 14001 y 45001. ▶ Aseguramiento de la identificación de riesgos (de seguridad, salud, medioambientales y de sostenibilidad) desde la fase de elaboración de las ofertas para su análisis y el desarrollo de mecanismos adecuados durante la fase de ingeniería y construcción de los proyectos con el fin de asegurar la implementación de las medidas de reducción y mitigación. ▶ Extensión de este aseguramiento a proveedores y subcontratistas mediante auditorías y formación. ▶ Refuerzo de la seguridad y el medioambiente de los procesos desde la fase de diseño de los proyectos. ▶ Promoción de la seguridad laboral en proveedores y subcontratistas.
<p>VARIABLES ECONÓMICAS</p>	<p>Determinadas circunstancias económicas (variaciones de los tipos de cambio, del tipo de interés, predisposición a la financiación, fiscalidad, etc.) pueden impactar en la actividad y los resultados de Técnicas Reunidas.</p> <p>Periodo de tensiones geopolíticas con alto impacto en variables económicas (elevados niveles de inflación).</p> <p>Empeoramiento de las perspectivas de crecimiento en 2023 en casi todas las áreas, principalmente en las economías avanzadas y persistencia de tensiones inflacionistas.</p> <p>Elevado peso en las decisiones de nuestros clientes de las entidades u organismos que financian sus inversiones.</p> <p>Las entidades financieras han incrementado su percepción de riesgo en el sector en los últimos ejercicios, siendo más conservadores en el soporte al mismo. Además, en general, la aplicación de políticas monetarias globales más estrictas ha conllevado el endurecimiento de las condiciones financieras, en economías emergentes.</p> <p>Potenciales cambios del Impuesto sobre Sociedades en los países donde la Sociedad ejecuta proyectos podrían derivar en retrasos en el plan de recuperación de los DTA.</p>	<ul style="list-style-type: none"> ▶ Seguimiento continuo de los riesgos asociados a la divisa y contratación de los seguros de cambio. ▶ Gestión de un balance sólido y disponibilidad de líneas de financiación adecuadas, incluidas las de soporte a empresas estratégicas gestionadas por la SEPI. ▶ Mitigación del riesgo de falta de liquidez de los clientes mediante la participación activa en los procesos de obtención de financiación de los mismos, a través de bancos que dan soporte a las operaciones en las que participa Técnicas Reunidas, así como mediante el uso de seguros a la exportación. Además, se establece contacto directo con entidades financiadoras de los clientes de la Compañía. ▶ Plan de crecimiento en oficinas en distintas geografías, lo que permite controlar el impacto de la inflación y no perder capacidad competitiva. ▶ Seguimiento continuo por los asesores fiscales de Técnicas Reunidas de cambios en el Impuesto sobre Sociedades de las distintas jurisdicciones donde opera.

PRINCIPALES RIESGOS DE OPERACIÓN Y MECANISMOS DE GESTIÓN EN TÉCNICAS REUNIDAS

RIESGO	DESCRIPCIÓN	MECANISMO DE GESTIÓN Y MITIGACIÓN
TECNOLOGÍAS DE LA INFORMACIÓN	<p>Con el incremento de la digitalización de la Compañía, el riesgo de la intrusión de cibercriminales en sus sistemas se ha visto aumentado (incremento del perímetro de ataques, de las ciberamenazas y de los ciberataques).</p>	<ul style="list-style-type: none"> ▶ Sistema de Gestión de la Seguridad de la Información certificado de acuerdo con la ISO 27001:2013. ▶ Política de seguridad de la información y Política de privacidad, orientadas al modelo de confianza cero (Zero Trust) y su alineación con estándares internacionales como NIST, CIS, Esquema Nacional de Seguridad e ISO 27001:2013. ▶ Formación en ciberseguridad a empleados y proveedores. ▶ Supervisión por el Comité de Seguridad de la Información de la implementación del Plan Estratégico de Ciberseguridad, los resultados de las auditorías y de los principales riesgos y medidas aplicadas. ▶ Incorporación de una segunda capa de filtrado del correo electrónico para la prevención del fraude del CEO, correo malicioso y <i>phishing</i>.
ATRACCIÓN Y RETENCIÓN DEL PERSONAL CLAVE Y ADAPTACIÓN DE RECURSOS A LA CARGA DE TRABAJO	<p>La pérdida de personal clave, así como carencias en su capacitación, puede aumentar el riesgo de no ejecutar de forma adecuada los proyectos. Además, la excesiva concentración de proyectos o la demora de los mismos pueden generar ineficiencias en la gestión del personal.</p> <p>La Compañía se enfrenta a una menor disponibilidad de personal cualificado dada la mayor demanda de dichos perfiles a nivel mundial.</p>	<ul style="list-style-type: none"> ▶ Identificación de los empleados clave para establecer políticas que favorezcan su bienestar y permanencia en la Compañía. ▶ Implementación de una estructura de recursos humanos flexible para adaptarse con agilidad a las variaciones en el mercado. ▶ Gestión globalizada de los recursos humanos para unificar los criterios aplicados en las distintas filiales. ▶ Plan de crecimiento estratégico, global y diversificado de la plantilla en las diferentes geografías en que opera la Compañía. ▶ Medidas de retribución competitivas. ▶ Medidas de flexibilidad laboral. ▶ Encuesta de clima laboral para conocer los intereses de los empleados.
INTEGRIDAD Y REPUTACIÓN	<p>Los comportamientos no íntegros o no responsables por parte de los empleados u otros terceros con los que colabora Técnicas Reunidas (proveedores, subcontratistas y socios) pueden afectar negativamente a la reputación y resultados de la Compañía.</p>	<ul style="list-style-type: none"> ▶ Normativa interna y formación para asegurar el comportamiento íntegro de los profesionales y disponibilidad de un Código de Conducta, Políticas y Procedimientos de Compliance Penal y de un Sistema Interno de Información. ▶ Acreditación de la certificación UNE 19601:2017 de Sistemas de Gestión de Cumplimiento Penal. ▶ Exigencia a proveedores, subcontratistas y socios de requisitos en materia medioambiental, de derechos humanos de salud y seguridad y en materia de la lucha contra la corrupción y el fraude, estando todo ello recogido en el Código Ético de la Cadena de Suministro.

PRINCIPALES RIESGOS DE OPERACIÓN Y MECANISMOS DE GESTIÓN EN TÉCNICAS REUNIDAS

RIESGO	DESCRIPCIÓN	MECANISMO DE GESTIÓN Y MITIGACIÓN
<p>PROVEEDORES Y SUBCONTRATISTAS</p>	<p>Las tensiones entre países limitan el acceso a bienes y servicios y subcontratistas.</p> <p>Aumento del riesgo de incumplimiento y abandono en los proyectos a causa de las implicaciones de la pandemia y el conflicto Rusia-Ucrania en el sector de la construcción.</p> <p>La mayor actividad en el mercado y la multitud de proyectos en curso a nivel mundial ha generado una escasez de personal para la ejecución de los proyectos en casi todas las localizaciones, así como una mayor competencia para cubrir las posiciones técnicas necesarias para la ejecución de los proyectos.</p>	<ul style="list-style-type: none"> ▶ Ampliación de las listas de proveedores y subcontratistas que cumplen con los requisitos de los clientes. ▶ Procesos de evaluación de proveedores y subcontratistas incluyendo criterios ESG y mejora de los criterios de evaluación financieros y de seguridad, salud y medioambiente. ▶ Implantación de planes de pago con los subcontratistas para minimizar los impactos en los proyectos por impagos, y refuerzo de la colaboración con los subcontratistas de cara a establecer objetivos de acuerdo con las posibilidades de pago de los proyectos. ▶ Establecimiento de estrategias para la retención de personal en obra. ▶ Ampliación del número de subcontratistas en las obras para tener acceso a un mayor número de empleados. ▶ Establecimiento de acuerdos de colaboración a nivel mundial con constructoras. ▶ Estrategias de atomización y diversificación de la construcción en varios proveedores locales e internacionales.
<p>VARIACIONES EN EL PRECIO DEL PETRÓLEO Y EL GAS</p>	<p>El precio del crudo y del gas, además de otros factores, incide en las decisiones de inversión, adjudicación y ejecución de los clientes del Grupo, así como en las de proveedores, competidores y socios.</p> <p>En 2023, las variaciones del precio del petróleo han contribuido a la reactivación de parte de las actividades de la Compañía.</p>	<ul style="list-style-type: none"> ▶ Predominio en la cartera de clientes que son compañías estatales frente a las empresas privadas, que incorporan en sus criterios de decisión otros factores más allá de los puramente económicos, como criterios geopolíticos y sociales. ▶ Diversificación de servicios y geografía. ▶ Mitigación de riesgos con clientes y proveedores mediante la detección precoz de aquellos temas que puedan suponer una modificación al precio contractual. ▶ Esquemas de trabajo en consorcio y otros, con el fin de minimizar el riesgo de construcción.
<p>CAMBIO CLIMÁTICO</p>	<p>Los requisitos en materia de cambio climático pueden incidir en las necesidades de los clientes y en la forma en la que Técnicas Reunidas ejecuta sus proyectos.</p> <p>Además, uno de los riesgos más relevantes en relación con el medioambiente es el cumplimiento del plan de la Unión Europea para la completa descarbonización en 2050.</p>	<ul style="list-style-type: none"> ▶ La Sociedad dispone de capacidades técnicas en materia de ingeniería que permiten ofrecer a los clientes soluciones para desarrollar sus actividades en materia de sostenibilidad y sus iniciativas de reducción de emisiones. ▶ La Sociedad dispone de procedimientos técnicos avanzados que le permiten la ejecución de proyectos en condiciones medioambientales extremas, tanto de calor como de frío.
<p>GOBIERNO CORPORATIVO Y SOSTENIBILIDAD</p>	<p>Los exhaustivos requisitos normativos y los compromisos voluntarios de Técnicas Reunidas en estas materias le exigen disponer de la estructura y medios precisos para dar respuesta a los mismos.</p>	<ul style="list-style-type: none"> ▶ La Sociedad ha impulsado más acciones de Sostenibilidad que, dependiendo de la Secretaría del Consejo de Administración, da respuesta específica a estos crecientes requisitos. Dentro del Área de Sostenibilidad existe un ámbito específico para la Sostenibilidad en Proyecto que permite desarrollar las acciones en este ámbito dentro de Técnicas Reunidas, de forma coordinada en todos los proyectos de la Compañía.

PRINCIPALES RIESGOS DE OPERACIÓN Y MECANISMOS DE GESTIÓN EN TÉCNICAS REUNIDAS

RIESGO	DESCRIPCIÓN	MECANISMO DE GESTIÓN Y MITIGACIÓN
GOBIERNO CORPORATIVO Y SOSTENIBILIDAD	<p>Los exhaustivos requisitos normativos y los compromisos voluntarios de Técnicas Reunidas en estas materias le exigen disponer de la estructura y medios precisos para dar respuesta a los mismos.</p>	<ul style="list-style-type: none"> ▶ Por su parte, la propia Secretaría del Consejo de Administración se ha adaptado para responder a los nuevos requisitos en materia de Gobierno Corporativo, entre los que se encuentran la preparación para el reporte CSRD o la previsible aprobación de la Directiva de Diligencia Debida en materia de Sostenibilidad. ▶ Asimismo, durante el ejercicio 2023, la Sociedad ha trabajado en el desarrollo de otras políticas corporativas, que previsiblemente se aprobarán durante el ejercicio 2024. En particular, (i) una Política de Secretos Empresariales y Confidencialidad que establecerá el marco general de actuación a nivel de la Sociedad y su Grupo para garantizar la confidencialidad y consiguiente protección de su información y conocimiento con valor empresarial, particularmente de aquellos susceptibles de constituir secretos empresariales; (ii) una Política de Gobierno Corporativo y Definición de Grupo, con la finalidad de establecer los principios, criterios y pautas que deben regir la organización y funcionamiento de los órganos de gobierno de Técnicas Reunidas, así como aquellos que deberán servir de base para la definición de la estructura de su Grupo, todo ello sobre la base de la aplicación del cumplimiento de las recomendaciones de buen gobierno de reconocimiento general en los mercados internacionales, adaptadas a las particularidades de Técnicas Reunidas y su Grupo; (iii) una Política de Protección de la Información y Activos Intangibles, que incluya, entre otras materias, secretos empresariales, ciberseguridad e inteligencia artificial. ▶ Durante el ejercicio 2023 la Sociedad ha aprobado una Política de Derechos Humanos, que unifica las referencias que sobre esta materia se encontraban ya recogidas en otros documentos corporativos como la Política de Sostenibilidad o el Código de Conducta. Esta Política de Derechos Humanos responde a las expectativas de los grupos de interés y contiene compromisos y normas de actuación específicos en ámbitos relevantes como el rechazo del trabajo forzoso u obligatorio y del trabajo infantil, la prohibición de la esclavitud, el respeto a la diversidad y no discriminación o las condiciones de trabajo justas y favorables.
CONCENTRACIÓN DE PROYECTOS EN UN NÚMERO REDUCIDO DE CLIENTES¹	<p>La cartera, en determinados momentos, puede presentar una elevada concentración en un número reducido de clientes y en determinados países, de proveedores.</p>	<ul style="list-style-type: none"> ▶ Concentración únicamente en mercados en los que la Compañía cuenta con suficiente experiencia. ▶ Política de diversificación. ▶ Despliegue de una relevante acción comercial con clientes en mercados en los que Técnicas Reunidas aún no tiene presencia.

¹ Los ingresos generados por los cinco principales clientes del Grupo representaron el 59,76 % de los ingresos totales del ejercicio finalizado el 31 de diciembre de 2023 (61,92 % para el ejercicio finalizado el 31 de diciembre de 2022), mientras que la generación de ingresos de los clientes que individualmente representaron más del 10 % de los ingresos totales consolidados del ejercicio finalizado el 31 de diciembre de 2023 ascendieron a 1.925 millones de euros (1.742 millones de euros en el ejercicio finalizado el 31 de diciembre de 2022). Asimismo, los ingresos generados por proyectos ubicados en países de la región de Oriente Medio supusieron el 51,65 % de los ingresos totales en 2023 (55,6 % a 31 de diciembre de 2022). Dentro de esta región, los países que más contribuyeron a los ingresos al 31 de diciembre de 2023 fueron Arabia Saudita con un 45,77 % (41,62 % a 31 de diciembre de 2022), Qatar con un 24,20 % (7,95 % a 31 de diciembre 2022), Emiratos Árabes Unidos con un 21,41 % (22,74 % a 31 de diciembre de 2022), Bahrein con un 5,80 % (10,24 % a 31 de diciembre de 2022) y Omán con un 3,53 % (12,04 % a 31 de diciembre de 2022). Asimismo, al 31 de diciembre de 2023, el 64 % del total de la cuenta Clientes (incluida en Clientes y cuentas a cobrar) se concentra en 10 clientes (63,22 % al 31 de diciembre de 2022), y corresponden a operaciones con compañías de petróleo y gas integradas y estatales o multinacionales de primer nivel.

6

RECURSOS Y RELACIONES



6.1 CONTROL Y GESTIÓN DEL CAPITAL FINANCIERO

Técnicas Reunidas hace frente a los desafíos del sector mediante activos valiosos como el prestigio de su ingeniería y la confianza de sus clientes.

Contribución de Técnicas Reunidas a la consecución de los ODS



PRINCIPALES INDICADORES¹

INDICADOR	DATO 2023	EVOLUCIÓN 2022-2023
Cartera (millones de €)	9.355	- 1,69 %
Adjudicaciones (millones de €)	6.118	+ 262,87 %
Ingresos ordinarios (ventas) (millones de €)	4.135	- 2,32 %
EBIT (millones de €)	156,6	+ 1.700 %
EBIT/ventas (%)	3,79	+ 3,58 %
Resultado después de impuestos (millones de €)	59,7	+ 273,04 %
Posición neta de tesorería (deuda/tesorería) (millones de €)	348	+ 120,76 %
Obra en curso (millones de €)	2.205	- 14,87 %
Avales (millones de €)	3.914	- 11,35 %



HITOS EN 2023

- Renovación de los programas de emisión de bonos y pagarés en el Mercado Alternativo de Renta Fija (MARF) con un enfoque en transición energética.
- Seguimiento de la implantación del Plan de Eficiencia, destinado a optimizar el gasto de la Sociedad en sus actividades para buscar eficiencias.
- Conservación y reactivación de la cartera impactada por el Covid-19 sin ninguna cancelación.
- Cumplimiento de las condiciones de financiación por parte del Fondo de Apoyo a la Solvencia de Empresas Estratégicas (FASEE), gestionado por SEPI.
- Extensión y renovación de las líneas de avales a nivel bilateral y sindicado que vencían en 2023.
- Firma de una línea de avales con KPI's de sostenibilidad.
- Cierre de un Acuerdo Previo con la Administración Tributaria.



OBJETIVOS 2024

- Generar un marco de estabilidad con la agencia tributaria, dar seguimiento al acuerdo previo establecido en 2022 hasta 2026 y ejecutar otros acuerdos amistosos con las Administraciones Públicas.
- Renovar los programas de emisión de bonos y pagarés en el MARF con un enfoque en transición energética.
- Desarrollar la línea de avales con KPI's de sostenibilidad firmada en 2023.
- Dar seguimiento al Acuerdo Previo con la Administración Tributaria implantado.
- Participar activamente en el Foro de Grandes Contribuyentes.
- Negociar las líneas de avales a nivel bilateral y sindicado cuyos plazos de ejecución se ven afectados por la pandemia o el conflicto existente en Europa y los nuevos negocios de la Compañía.
- Reforzar la comunicación proactiva con el mercado.
- Seguir el proceso de implantación del Plan de Eficiencia de la Compañía.
- Continuar buscando inversores y productos financieros vinculados a la transición energética y la sostenibilidad.
- Buscar mecanismos para reforzar las líneas financieras de la Compañía.
- Gestionar activamente las coberturas de interés en la deuda de la Compañía y de tipos de cambio y materias primas.
- Obtener la certificación UNE 19602 de gestión de *compliance* tributario.
- Fortalecer la relación con el mercado asegurador privado en la búsqueda de instrumentos de caución.
- Reforzar el papel de las instituciones multilaterales, agencias de crédito a la exportación y otros mecanismos, en la actividad financiera de la Compañía.
- Fortalecer el *tax compliance*, seguimiento de las nuevas normas, así como su impacto en el plan de recuperación de créditos fiscales.
- Fortalecer los análisis de solvencia de socios, proveedores y subcontratistas de la Compañía.
- Hacer un seguimiento exhaustivo por optimizar la caja de la compañía, en búsqueda de una posición de liquidez saneada.
- Revisar los ratios de solvencia y crédito para fortalecer la estructura de balance del Grupo.
- Monitorear el cumplimiento de las obligaciones asumidas en los contratos con el FASEE (SEPI).
- Desarrollar actividades de control de gastos.

¹ Las definiciones de las Medidas Alternativas del Rendimiento (EBITDA, EBIT, Caja Neta y Cartera) se encuentran disponibles en las [Cuentas Anuales Consolidadas 2023](#).

ENFOQUE DE GESTIÓN

Técnicas Reunidas dispone de un área específica para el desarrollo de la gestión financiera, con una estructura matricial que posee dos ejes coordinados entre sí: por un lado, las áreas técnicas y, por otro, los principales países en los que opera.

Además del desarrollo de sus funciones propias, el Área Financiera apoya a los clientes de la Compañía en la obtención de financiación para sus proyectos.

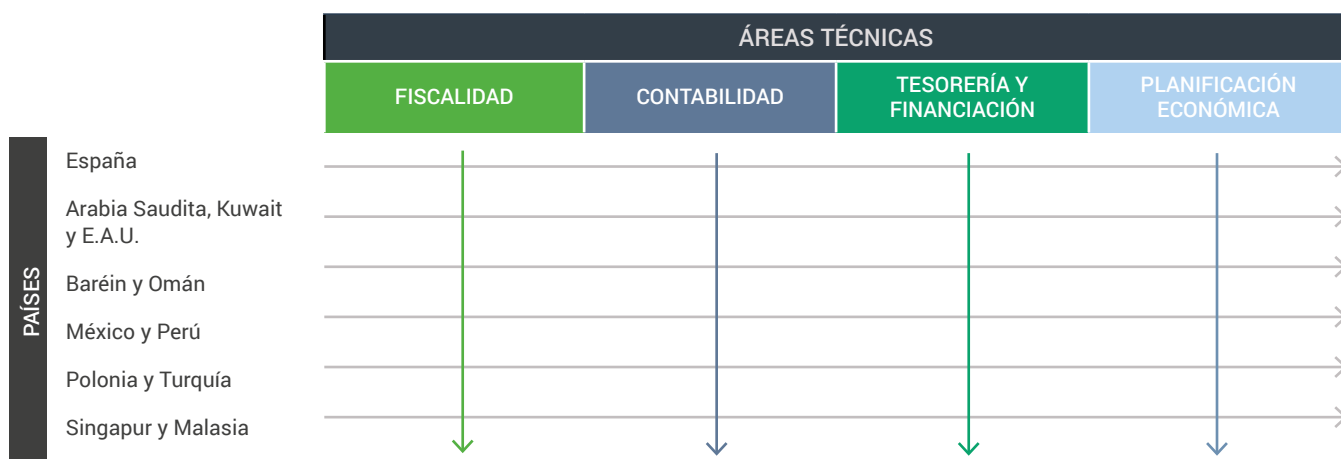

ASPECTOS FINANCIEROS RELEVANTES

Este entorno macroeconómico general y la industria energética en particular, ha generado un aluvión de oportunidades comerciales que la compañía materializará a corto plazo en nuevos proyectos. Las adjudicaciones a cierre ascienden aproximadamente a un importe de 6.100 millones de euros, con proyectos diversificados por productos y geografías, en las que Técnicas Reunidas ha reducido significativamente el riesgo asociado a la construcción.

Principales magnitudes financieras

A cierre de 2023, las ventas se situaron en 4.135 millones de euros, lo que supone una disminución del 2 % respecto al año anterior (4.233 millones de euros). El resultado operativo fue de 157 millones de euros y el resultado neto registró un beneficio de 60 millones de euros. La normalización en la ejecución de los proyectos una vez superada la pandemia y las incertidumbres iniciales de la guerra en Ucrania, explican esta ligera variación frente a 2022.

El ejercicio 2023 finalizó con una posición de caja neta de 348 millones de euros, que incluye el efecto neto de la ampliación de capital desembolsada el día 4 de mayo de 2023. La compañía ha utilizado una parte de los flujos de esta para reducir su endeudamiento financiero, y el tipo de interés variable medio aplicable a la deuda ha sido del 2,07 % en 2023, frente al 2,19 % de 2022. La cartera de pedidos a cierre de 2023 asciende a 9.355 millones de euros.

Ampliación de capital

La compañía comunicó el 10 de abril el lanzamiento de una ampliación de capital de hasta un 50 % del capital social con derechos de suscripción preferente. La operación consistía en la emisión de 24.405.265 nuevas acciones, equivalentes a un 43,7 % del capital actual. Los accionistas registrados recibirían un derecho de suscripción preferente por cada acción de la que fuesen titulares. El objetivo de la ampliación consistía en fortalecer la situación financiera de la compañía para garantizar su liderazgo ante las puertas de un super ciclo de inversión relacionado con la energía y la descarbonización.

El 11 de abril la Comisión Nacional del Mercado de Valores (CNMV) aprobó e inscribió en sus registros oficiales el Folleto informativo correspondiente al aumento de capital mediante aportaciones dinerarias, con reconocimiento del derecho de suscripción preferente de los accionistas de la Sociedad. El aumento de capital estaba dirigido a los accionistas de la Sociedad que hubiesen adquirido sus acciones hasta el 12 de abril de 2023 (día de la publicación del anuncio del Aumento de Capital en el Boletín Oficial del Registro Mercantil) y que figurasen como accionistas en los registros de Iberclear a las 23:59 horas del 14 de abril de 2023 (segundo día hábil bursátil siguiente a

la publicación del referido anuncio en el Boletín Oficial del Registro Mercantil). El periodo de suscripción preferente tuvo una duración de catorce días naturales desde el día 13 de abril de 2023. Los derechos de suscripción preferente serán negociables en las Bolsas de Valores a través del Sistema de Interconexión Bursátil y podrán ser transmitidos y ejercitados de conformidad con las condiciones y restricciones indicadas en el folleto informativo.

El 3 de mayo se informó que se habían suscrito la totalidad de las 24.405.265 nuevas acciones por un importe efectivo total de 150.092.379,75 euros con el detalle que se indica a continuación. Durante el periodo de suscripción preferente finalizado el día 26 de abril, se suscribieron un total de 23.854.420 acciones nuevas, lo que supone un 97,74 % del total, quedando disponibles

550.845 acciones nuevas para su adjudicación en los siguientes periodos. Durante el periodo de adjudicación adicional, se solicitaron un total de 1.244.160.758 acciones nuevas adicionales de la Sociedad, realizándose el correspondiente prorrateo previsto en el Folleto Informativo. El día 4 de mayo de 2023 se otorgó la escritura pública de aumento de capital mediante aportaciones dinerarias, con reconocimiento del derecho de suscripción preferente. Por tanto, el capital social de Técnicas Reunidas quedó fijado en 8.030.126,5 euros, dividido en 80.301.265 acciones de 0,10 euros de valor nominal cada una, pertenecientes a una única clase y serie.

La CNMV verificó la admisión a negociación de las 24.405.265 nuevas acciones emitidas, por lo que, desde el 8 de mayo de 2023, cotizan en los mercados bursátiles.

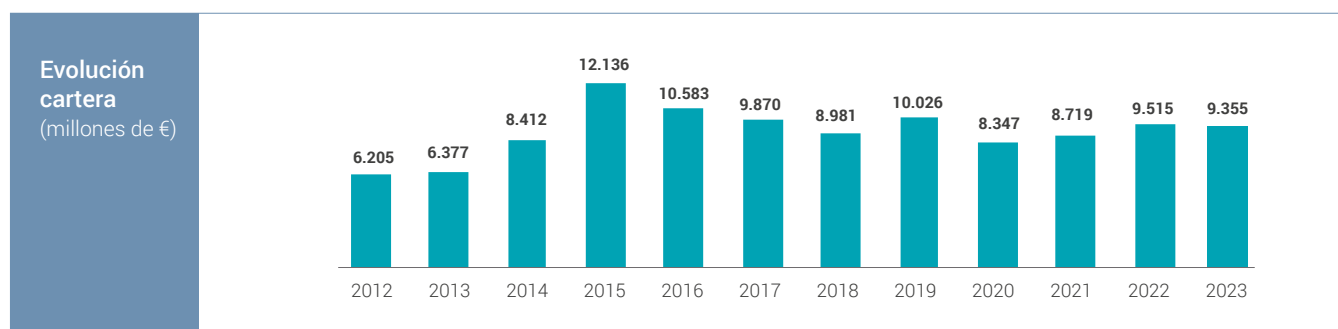
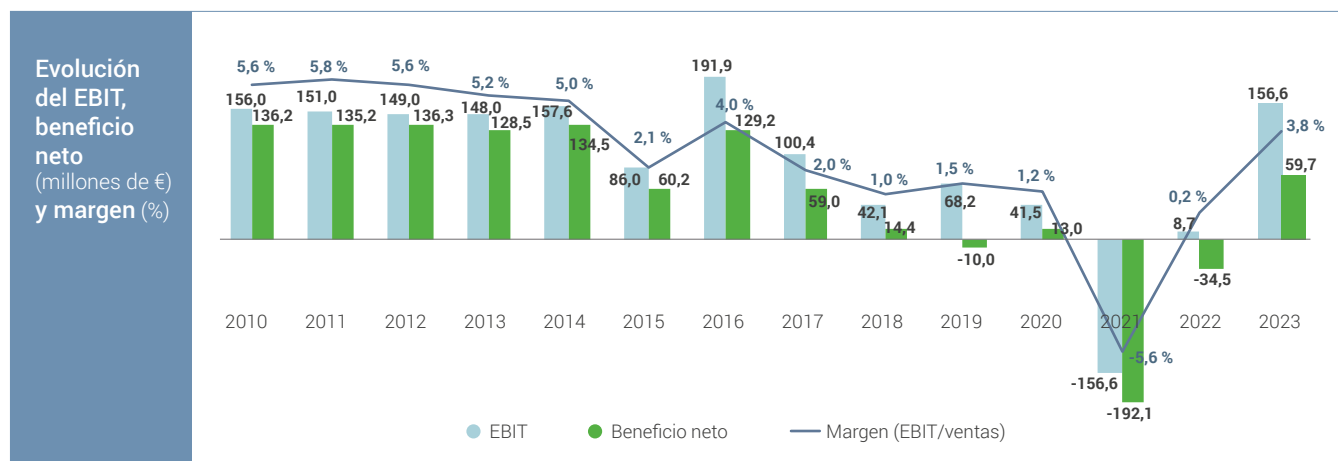
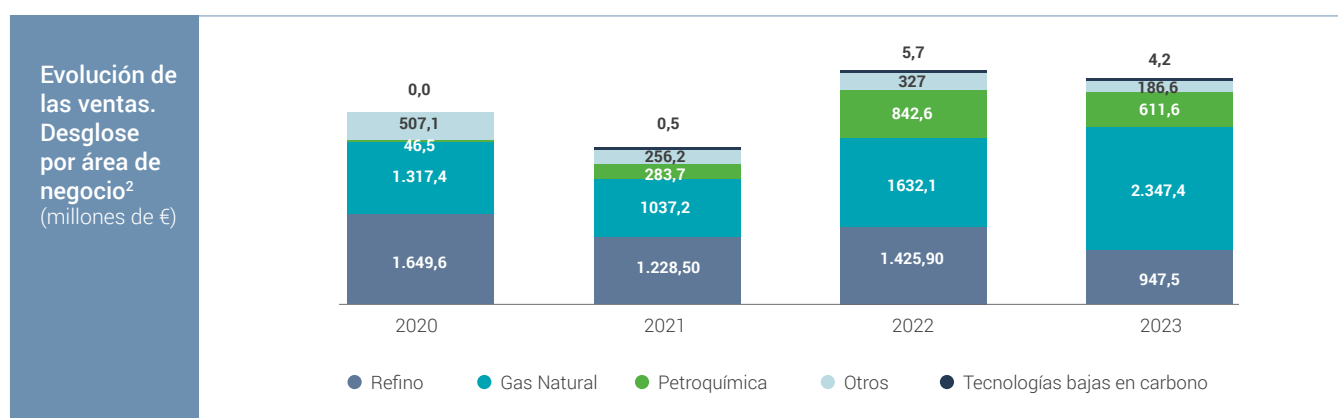

² En 2022 Técnicas Reunidas implementó, junto con la segmentación tradicional, una segmentación rediseñada destinada a (a) reflejar los conocimientos sobre las actividades comerciales de una manera más adecuada y comparable con sus homólogas en el sector; y (b) adaptar el formato de reporte al mayor posicionamiento de la Sociedad en tecnologías de transición energética. Debido a estos cambios, para el indicador de evolución de ventas por desglose de división, solo se dispone de datos históricos de dos ejercicios anteriores. Este rediseño de la segmentación es una decisión de la dirección de la Compañía para reflejar las actividades comerciales y operativas del Grupo de una manera más adecuada y comparable a las empresas similares del sector.

ENTORNO DE MERCADO

El entorno de mercado en el que opera Técnicas Reunidas se ha visto afectado por diversos factores externos durante 2023, que han obligado a la Compañía a modificar la gestión financiera que realiza, tal y como se indica a continuación.

Factores externos que han influido sobre Técnicas Reunidas



Aceleración de la transición energética

- ▶ El conflicto Rusia-Ucrania ha comportado la aceleración de planes estratégicos de inversión en el corto plazo y un aumento de las inversiones para mejorar la autosuficiencia y suplir las carencias energéticas derivadas de la situación; así como acelerar la transición energética.
- ▶ En este sentido, Técnicas Reunidas está bien posicionada y cuenta con las credenciales exigidas, capacidad técnica y experiencia. Para aprovechar las oportunidades del sector, la Sociedad ha lanzado su estrategia para la transición energética track.



Inestabilidad geopolítica y deterioro del entorno macroeconómico

- ▶ La situación en Ucrania y las sanciones derivadas del conflicto han afectado significativamente a la estabilidad de los mercados, especialmente en áreas geográficas cercanas. Se han generado disrupciones importantes en toda la cadena de suministro de la industria de ingeniería y construcción en el sector energético, que también se ha visto afectado por el bloqueo comercial exterior entre España y Argelia.
- ▶ Frente a esta situación, Técnicas Reunidas está gestionando el potencial impacto en la ejecución de proyectos a través de soluciones alternativas para los clientes afectados, tales como la ampliación de proveedores, cambios de estrategia para evitar el incremento de costes, fomento de los trabajos en talleres de prefabricación, medidas compensatorias, etc.



Volatilidad de los mercados financieros y encarecimiento de las condiciones de financiación

- ▶ El deterioro de la situación macroeconómica ha implicado que la percepción del riesgo por las entidades financieras respecto al sector de ingeniería se mantenga, por lo que existe incertidumbre respecto a la evolución del ciclo económico y al establecimiento de políticas de preservación de caja por algunos clientes.
- ▶ Con el fin de adaptarse, Técnicas Reunidas está desarrollando un *pool* de bancos geográficamente muy diversificado, en el que la banca local tenga una gran presencia, manteniendo las líneas de financiación existentes.
- ▶ Técnicas Reunidas ha reemplazado las líneas de financiación sindicada por una única, cuyo vencimiento está alineado con sus necesidades. Si bien la financiación a través de esta línea sindicada ha permitido alcanzar mejores resultados de financiación a precios competitivos, esto obliga al cumplimiento por parte de la Compañía de determinados ratios de balance y resultados.
- ▶ Técnicas Reunidas ha desarrollado nuevas líneas de financiación a través del MARF con el fin de diversificar sus fuentes de financiación fuera del sector bancario, buscando términos competitivos y a largo plazo con sus necesidades.
- ▶ La Compañía también ha diversificado sus fuentes de financiación a través del acceso a los fondos europeos para compañías estratégicas.





Tipo de cambio €/€ y tipos de intereses

- ▶ La depreciación de las monedas de los países emergentes y la volatilidad del dólar frente al euro impactan fuertemente en los resultados de empresas internacionales como Técnicas Reunidas.
- ▶ Asimismo, la subida de tipos de interés de los bancos centrales para combatir la inflación también afecta negativamente a la cuenta de resultados.
- ▶ A efectos de mitigar el riesgo de tipo de cambio, la Compañía aplica una política de seguimiento continuo de los riesgos asociados a la divisa y la contratación de seguros de cambio.
- ▶ La Compañía gestiona el riesgo tipo de interés con deuda en euros, con referencias a tipos fijos, en aproximadamente la mitad de sus contratos financieros de deuda, estando la otra mitad referenciado a tipos variables con referencias a Euribor 3, 6 y 12 meses.
- ▶ Además, la Compañía también ha desarrollado un plan de crecimiento en oficinas remotas, mitigando así el coste de la inflación en España y preservando su capacidad competitiva.



Nuevos modelos de contratación

- ▶ La facturación de los proyectos se realiza cada vez más por hitos y no por grado de avance. Esto provoca una dilatación de los periodos de cobro y dificulta la posición financiera de la Compañía, que ha de seguir atendiendo las obligaciones con sus proveedores y empleados.
- ▶ Para mitigar esta circunstancia, Técnicas Reunidas ha mantenido una política de gestión de balance sólido y de líneas de financiación adecuadas para garantizar la solvencia necesaria para ejecutar los proyectos. Adicionalmente, ha desarrollado acciones específicas para alinear los periodos de cobro a los de pago a proveedores.



Incremento de las exigencias en sostenibilidad

- ▶ En los últimos ejercicios se observan incrementos de las exigencias de sostenibilidad por el desarrollo regulatorio de nuevos requerimientos de divulgación, por ejemplo, la Taxonomía de la Unión Europea, y una creciente preocupación por los inversores y otros grupos de interés sobre el desempeño ESG de las empresas.
- ▶ En este sentido, la Compañía dispone de una Política y un Plan de Sostenibilidad, además de un Sistema de Gestión Medioambiental, de Seguridad y Salud en el Trabajo y de Cumplimiento Penal, de acuerdo con la certificación ISO 14001, 45001 y 19601. Asimismo, es parte de alianzas en materia de sostenibilidad y colabora con analistas ESG que valoran su desempeño.



Precios del petróleo y derivados y gas

- ▶ Los precios de las materias primas energéticas se están normalizando tras la volatilidad ocasionada por el conflicto de Ucrania. El petróleo pasó de los 123 dólares por barril de julio de 2022 a los 81 dólares a finales de 2023. En cuanto al gas natural, el precio en el Henry Hub cerró en diciembre de 2023 en el entorno de los 2,49 dólares por MBtu, frente a los 3,8 dólares por MBtu de 2021. El precio ha tenido una importante volatilidad, alcanzando valores máximos de 9,9 dólares por MBtu en el mes de agosto. Los principales analistas e instituciones prevén un escenario sostenido de altos precios de la energía y de sus derivados.
- ▶ En este entorno, Técnicas Reunidas se adapta a los nuevos escenarios con una estructura organizativa ágil y cercana a la ejecución de los proyectos, apostando por la digitalización y logrando un mejor control de los riesgos y posibles sobrecostes.



Negociación directa de diferencias con terceros

- ▶ Existe una creciente tendencia entre determinados clientes y proveedores a dar menor peso a la negociación directa para resolver sus diferencias, provocando un incremento de la actividad litigiosa.
- ▶ Esta circunstancia obliga a la Compañía a estimar el desenlace previsible de posibles diferencias con terceros, basándose en el criterio de sus asesores legales al elaborar estimaciones y juicios.



GENERACIÓN DE VALOR POR TÉCNICAS REUNIDAS EN ESPAÑA

GRI [201-1]; [3-3]

Técnicas Reunidas no sólo contribuye a la generación de riqueza para sus accionistas, sino que también aporta valor a otros grupos de interés, incluida la sociedad en general, al distribuir parte de los ingresos generados por la Sociedad.

En términos de contabilidad nacional, la mayoría de los ingresos de la Compañía en España se consideran exportaciones totales, y una parte significativa de ellos son exportaciones netas. Estos ingresos permiten a la Sociedad adquirir bienes y servicios de proveedores para llevar a cabo su actividad. Esta inversión, junto con otros conceptos, contribuye directamente al PIB español, generando valor que se refleja en impuestos, contribuciones sociales, remuneración de empleados y reinversiones en la Compañía.

Además, la actividad de Técnicas Reunidas tiene un impacto positivo en otros aspectos relevantes, como el empleo y la I+D+i.

En lo referente al empleo, la actividad de la Compañía genera numerosos puestos de trabajo en España, tanto de forma directa como indirecta, a través de los pagos a proveedores.

Técnicas Reunidas también contribuye al impulso de la I+D+i en España. Mediante soluciones técnicas innovadoras, ofrece a sus clientes la posibilidad de desarrollar plantas eficientes y sostenibles, lo cual requiere estar a la vanguardia tecnológica. Por esta razón, la Compañía realiza una importante inversión en I+D+i.

Enfocada principalmente en la actividad en el extranjero, Técnicas Reunidas ha tenido un papel determinante en la mejora del sector exterior de la economía española en los últimos años.

La ejecución de proyectos de alta calidad y la satisfacción de los clientes en diversas partes del mundo también han contribuido significativamente al fortalecimiento de la imagen de España, especialmente en un sector tecnológico y de vanguardia.



➤ Generación de valor por Técnicas Reunidas en España (2012-2023)

Valor Económico Directo Generado (VEDG)

- ▶ Ingresos de la Compañía en España 30.333,5 millones de €.
- En términos de contabilidad nacional estos ingresos:
- ▶ Correspondieron en un 97,8 % a exportaciones (29.677 millones de €).
- ▶ Las exportaciones netas equivalieron a 13.261,7 millones de €.

Valor Económico Distribuido (VED) a través de los ingresos

Contribución directa al PIB español
5.392,3 millones de €

Nota metodológica

Los datos del periodo 2012-2023 se han obtenido a partir de los datos propios de la Compañía, pertenecientes a España. El impacto económico se estima a partir de sus resultados de explotación, excluyéndose el resultado financiero del mismo.

Adicionalmente, el pago de "otros tributos" correspondiente al periodo 2012-2023 asciende a 53,1 millones de €.

➤ Zoom 2023: Generación de valor por Técnicas Reunidas en España

Valor Económico Directo Generado (VEDG)

- ▶ Ingresos de la Compañía en España: 2.491 millones de €.
- En términos de contabilidad nacional estos ingresos:
- ▶ Correspondieron en un 97,4 % a exportaciones (2.427,9 millones de €).
- ▶ Las exportaciones netas equivalieron a 1.141,6 millones de €.

Valor Económico Distribuido (VED) a través de los ingresos

Contribución directa al PIB español 168,9 millones de €

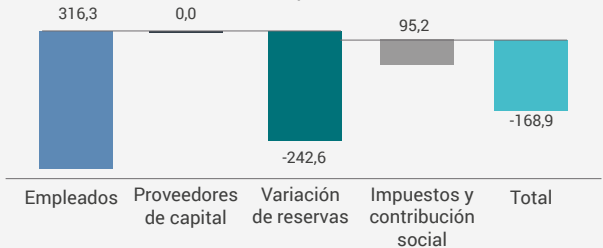

Nota metodológica

Los datos para el zoom 2023 se han obtenido a partir de los datos propios de la Compañía, pertenecientes a España. El impacto económico se estima a partir de sus resultados de explotación, excluyéndose el resultado financiero del mismo.

La contribución directa al PIB Español se ha calculado de la siguiente manera:

- "Impuestos y contribución social" incluye la contribución a la Seguridad Social e Impuesto sobre Sociedades.
- "Empleados" incluye pago de remuneraciones a asalariados y retenciones de IRPF.
- "Proveedores de capital" incluye dividendos abonados a accionistas y pagos de intereses de deuda y préstamos.

Adicionalmente, el pago de "otros tributos" correspondiente al año 2023 asciende a 7,2 millones de €.



TAXONOMÍA EUROPEA

Introducción

El Reglamento 2020/852 de la Taxonomía es un componente clave del Plan de Acción de finanzas sostenibles de la Comisión Europea para redirigir los flujos de capital hacia una economía más sostenible y representa un paso fundamental para lograr el objetivo establecido por la Unión Europea (UE) de alcanzar la neutralidad de emisiones de gases de efecto invernadero en 2050.

Esta regulación plantea un sistema de clasificación de actividades económicas ambientalmente sostenibles común en toda la UE. De esta forma, se crea un lenguaje homogéneo al que empresas, inversores, administraciones y otros terceros pueden recurrir para identificar los proyectos y actividades económicas con una incidencia positiva y sustancial en el medioambiente, en base a las recomendaciones de expertos y científicos. La Taxonomía también introduce obligaciones de reporte de información cualitativa y cuantitativa para las empresas y los participantes de los mercados financieros.

La Unión Europea ha configurado este sistema de actividades en torno a seis objetivos: mitigación del cambio climático, adaptación al cambio climático, uso sostenible y la protección de los recursos hídricos y marinos, protección y restauración de la biodiversidad y los ecosistemas, prevención y control de la contaminación y la transición a una economía circular.

El primer paso ha sido la promulgación de las actividades económicas elegibles conforme a los objetivos de mitigación y adaptación al cambio climático, así como los criterios que determinan si tales actividades están alineadas con la Taxonomía, incluyendo los requisitos que deben cumplir las actividades de gas y la energía nuclear para su elegibilidad y alineamiento respecto a estos objetivos.

Durante el ejercicio fiscal 2023 se realizaron nuevas modificaciones al marco normativo. En primer lugar, el 27 de junio de este año entró en vigor el Reglamento Delegado (UE) 2023/2485, mediante el cual se amplía el número de actividades con potencial de contribuir de forma sustancial a los objetivos de mitigación y de adaptación al cambio climático, además añade y modifica alguno de los criterios técnicos de selección para algunas de las actividades ya definidas en el Reglamento Delegado 2021/2139, en relación con dichos objetivos de clima.

En segundo lugar, el 27 de junio se publicó el Reglamento Delegado (UE) 2023/2486, mediante el cual se establecen una serie de nuevas actividades, así como los criterios técnicos de selección para determinar en qué condiciones se considera que la actividad económica contribuye de forma sustancial al uso sostenible y a la protección de los recursos hídricos y marinos, a la transición hacia una economía circular, a la prevención y el control de la contaminación, o a la protección y recuperación de la biodiversidad y los ecosistemas.

> Concepto de elegibilidad y alineamiento

Según la Taxonomía, las actividades económicas elegibles de una empresa son aquellas descritas en los actos delegados que complementan el Reglamento de la Taxonomía y que potencialmente pueden contribuir a uno o a varios de los objetivos ambientales de Unión Europea, con independencia de si dicha actividad cumple con los criterios técnicos establecidos en la norma.

Por su parte, las actividades económicas alineadas son aquellas elegibles que cumplen los siguientes requisitos contemplados en la normativa:

- Contribuyen sustancialmente a uno o más objetivos ambientales.
- No perjudican significativamente a ninguno de los otros objetivos ambientales (DNSH, por sus siglas en inglés).
- Respetan las salvaguardas mínimas (MS, por sus siglas en inglés).

La actividad de Técnicas Reunidas³

Técnicas Reunidas presta todo tipo de servicios de valor añadido de ingeniería y construcción de plantas industriales para la producción de refino, gas natural, petroquímica, tecnología baja en carbono (hidrógeno, economía circular y bioproductos, y captura y almacenamiento de carbono) y otros. Las capacidades técnicas de la Sociedad le permiten desarrollar proyectos que tienen potencial de contribuir de forma significativa a mitigar el cambio climático y son, por tanto, elegibles según la Taxonomía.

En la actualidad, la Sociedad está desarrollando un conjunto de proyectos de transición energética cuya repercusión en los indicadores taxonómicos de volumen de negocio, OpEx y CapEx, se reflejará de forma paulatina en los próximos ejercicios, conforme su presencia en la cartera de la Compañía sea porcentualmente más significativa.

³ Para más información, consulte las [Cuentas Anuales Consolidadas 2023](#).

Elegibilidad

La Sociedad realiza una primera evaluación de las tipologías de sus proyectos para analizar su posible vinculación con la Taxonomía. Posteriormente, se lleva a cabo un análisis exhaustivo de cada uno de ellos⁴ para analizar las actividades que pueden ser elegibles según la Taxonomía, mediante una revisión vertical (objetivo principal del proyecto) y horizontal (de algunas de sus actividades o unidades de proceso). Acto seguido, se cruza cada una de estas actividades identificadas como presumiblemente elegibles con las definiciones de la normativa⁵.

Como resultado, se identifican las actividades elegibles para los objetivos de mitigación del cambio climático y de transición hacia una economía circular⁶.

Alineamiento

Partiendo de las actividades elegibles identificadas, Técnicas Reunidas realiza un análisis minucioso para evaluar el cumplimiento de los criterios técnicos de selección relativos al objetivo de mitigación del cambio climático⁷:

1 Contribución sustancial a uno o más objetivos ambientales.

Se analiza el cumplimiento de los requisitos de contribución sustancial a la mitigación del cambio climático para cada una de las actividades elegibles. Tras dicha evaluación se recaba la información de soporte necesaria y pertinente para documentarlo y realizar los cálculos oportunos⁸.

2 No perjudicar significativamente a ninguno de los otros objetivos ambientales.

Con el fin de asegurar el cumplimiento del principio de no perjudicar significativamente a ninguno de los otros objetivos ambientales, Técnicas Reunidas lleva a cabo las siguientes acciones:

- Demostrar el cumplimiento, en el conjunto de sus operaciones, del criterio DNSH relativo a la adaptación al cambio climático. Su cumplimiento a nivel corporativo implica, a su vez, su cumplimiento en el conjunto de actividades de la Taxonomía potencialmente alineadas.
- Para todas las actividades económicas en las que la Sociedad puede documentar su contribución sustancial a la mitigación del cambio climático, se analiza el cumplimiento de los respectivos criterios de DNSH de los otros cuatro objetivos ambientales restantes. Como conclusión, la Compañía cumple los requisitos de DNSH establecidos para aquellas actividades con contribución sustancial a la mitigación del cambio climático.

3 Respeto de las salvaguardas mínimas.

Para abordar este criterio, Técnicas Reunidas analiza las cuatro dimensiones en las que se divide el requisito de salvaguardas mínimas: derechos humanos (incluyendo derechos laborales y del consumidor); lucha contra la corrupción y soborno; fiscalidad responsable; y competencia justa. En este sentido, Técnicas Reunidas cumple con estas salvaguardas mínimas, contando con políticas, procedimientos y mecanismos de control y gestión que garantizan su cumplimiento.

⁴ En primer lugar, se realiza un análisis vertical de los proyectos para identificar si el objetivo principal del proyecto es elegible y, posteriormente, un análisis horizontal de las unidades para determinar por proyecto, las unidades de proceso o actividades elegibles.

⁵ Descripción de las actividades contempladas en el Reglamento Delegado (UE) 2021/2139 y el Reglamento Delegado (UE) 2022/1214.

⁶ No se han identificado actividades que pudieran ser elegibles en relación con el objetivo de adaptación del cambio climático.

⁷ Criterios técnicos recogidos en el Reglamento Delegado (UE) 2021/2139 y el Reglamento Delegado (UE) 2022/1214. En 2023 no se ha evaluado el alineamiento de las actividades vinculadas al objetivo de transición hacia una economía circular en base a lo establecido en el Reglamento Delegado (UE) 2023/2486.

⁸ En el caso de falta de disponibilidad de información para probar los criterios de contribución, aunque dicha actividad pudiera contribuir sustancialmente al objetivo de mitigación del cambio climático, se ha optado por no evaluar la contribución sustancial de dicha actividad. Técnicas Reunidas seguirá trabajando en años sucesivos para recabar la información precisa y evaluar de modo efectivo el cumplimiento de los criterios de contribución sustancial en este grupo de actividades elegibles. Este ha sido el caso de las actividades 1.1., 3.2., 3.6., 4.29., 5.11., 6.10., 7.1., 7.2. y 9.1.

Durante 2023 Técnicas Reunidas realizó un análisis exhaustivo de su actividad conforme al procedimiento descrito con anterioridad. En consecuencia, la Compañía estableció la siguiente clasificación de elegibilidad y alineamiento de actividades.

Actividades económicas elegibles y alineadas para el objetivo de mitigación del cambio climático:

Actividad económica conforme a la Taxonomía	Descripción de la actividad	Elegibilidad	Alineamiento
CCM 1.1 Forestación	Proyectos de plantación de árboles en terrenos donde no se encontraba vegetación inicialmente, que puede incluir tareas como la provisión de diseño detallado y paisajismo, traslado de árboles y siembra de semillas, excavación, fertilización, relleno y sistema completo de riego.	●	●
CCM 3.2 Fabricación de equipos para la producción y uso de hidrógeno	Proyectos de diseño de instalaciones para la producción de H ₂ verde, desarrollados por el área de Transición Energética ⁹ .	●	●
CCM 3.6 Fabricación de otras tecnologías hipocarbónicas	Proyectos de diseño de instalaciones para la producción de fertilizantes y otros compuestos a partir de amoníaco verde, desarrollados por el área de Transición Energética.	●	●
CCM 4.13 Producción de biogás y biocombustibles para el transporte y producción de biolíquidos	Proyectos de construcción de plantas de producción de biocombustibles (biometanol), desarrollados por el área de Transición Energética.	●	●
CCM 4.25 Producción de calor/frío a partir de calor residual	Proyectos de construcción y montaje de intercambiadores de calor de carcasa y tubo, calderas de recuperación, aerorefrigerantes y torres de refrigeración.	●	●
CCM 4.29 Generación de electricidad a partir de combustibles fósiles gaseosos	Proyectos de construcción o explotación de instalaciones de generación de electricidad a partir de combustibles fósiles gaseosos (gas natural).	●	●
CCM 5.3. Construcción, ampliación y explotación de sistemas de recogida y tratamiento de aguas residuales	Proyectos de construcción de redes de colectores de recogida de efluentes de aguas aceitosas y plantas de tratamiento asociadas.	●	●
CCM 5.11. Transporte de CO₂	Proyectos de tuberías diseñadas para el transporte de CO ₂ , para su posterior inyección subterránea.	●	●
CCM 6.10. Transporte marítimo de mercancías, embarcaciones para operaciones portuarias y actividades auxiliares	Actividades de transporte marítimo de módulos.	●	●
CCM 7.1. Construcción de edificios nuevos	Proyectos de construcción de edificios.	●	●
CCM 7.2 Renovación de edificios existentes	Proyectos de renovación de edificios.	●	●
CCM 9.1 Investigación, desarrollo e innovación cercanos al mercado	Puesta en marcha de proyectos de investigación aplicada por el área de Transición Energética.	●	●

● Elegible o alineado (según columna) ● Parcialmente alineado ● No alineado

⁹ Técnicas Reunidas realiza la labor de diseño y montaje de las instalaciones de producción H₂ verde. Si bien no fabrica los equipos de estas instalaciones, su actividad, en tanto que la Compañía diseña y monta los equipos, es esencial para la ejecución de la actividad facilitadora 3.2. Por ello, y considerando asimismo los documentos FAQs publicados por la Comisión Europea en materia de regulación de Taxonomía, se considera esta actividad elegible.

Actividades económicas elegibles para el objetivo de transición a una economía circular¹⁰:

Actividad económica conforme a la Taxonomía	Descripción de la actividad	Elegibilidad
CE 2.4. Tratamiento de residuos peligrosos	Proyecto de recuperación de gases que normalmente van a antorcha, gracias al cual se extraen productos químicos que son reintroducidos en el proceso productivo del cliente, no siendo utilizados como combustibles.	●
CE 4.1. Suministro de soluciones de TI/TO basadas en datos	<p>Sistemas de automatización implantados junto con un sistema de monitorización de corrosión. Este sistema tiene características de mantenimiento preventivo y predictivo para adoptar decisiones adecuadas, ya que previene posibles fallos de forma temprana, y plantea la posibilidad de implementar medidas de ajuste y control de degradación. En consecuencia, al reducir esta tasa de degradación, se alarga a su vez la vida útil de los equipos.</p> <p>Este sistema de monitorización se combina con otros sistemas que proporcionan datos esenciales para el correcto funcionamiento de los equipos como, por ejemplo, sistemas que detectan valores anormales y pérdidas de eficiencia en los procesos, detectando de este modo posibles fallos en el funcionamiento de los equipos y permitiendo la toma de medidas necesarias para abordar estos fallos.</p>	●

● Elegible

Cabe resaltar que, para el análisis de elegibilidad, no se identificó que, en el ejercicio 2023, la Sociedad hubiera realizado actividades taxonómicas vinculadas a los objetivos de protección del agua y recursos marinos, prevención y control de la contaminación o protección y la recuperación de la biodiversidad y los ecosistemas que pudiesen ser atribuidas a las actividades de su negocio.

Indicadores clave de desempeño taxonómicos¹¹:

Indicador	Descripción	Elegibilidad ¹²			Alineamiento		
		2022	2023	Evolución 2022-2023	2022	2023	Evolución 2022-2023
Volumen de negocio (facturación)	Proporción de ingresos derivados de actividades alineadas o que se ajustan a la Taxonomía, así como la proporción derivada de actividades elegibles que no cumplen los criterios técnicos de selección (numeradores) sobre el total de ingresos de la Compañía (denominador).	10,51 %	22,39 %	+11,88 pp ¹³	4,76 %	4,62 %	-0,14 pp

Próximos pasos

Técnicas Reunidas dispone de un grupo de trabajo multidisciplinar que refuerza y visibiliza internamente las actividades elegibles y alineadas conforme a la Taxonomía, supervisa y da seguimiento a la normativa y los cambios que se producen en ella, ofrece formaciones y sensibiliza

a los empleados de la Compañía y gestiona la relación con terceros para incorporar mejores prácticas. Además, ofrece información y soporte *ad hoc* a las distintas áreas de negocio y se plantean alternativas y planes de mejora que permitan aumentar el número de actividades elegibles y alineadas.

¹⁰ En 2023 no se ha evaluado el alineamiento de estas actividades en base a lo establecido en el Reglamento Delegado (UE) 2023/2486.

¹¹ En el caso de Técnicas Reunidas, en respuesta al artículo 8 del Reglamento (UE) 2020/852, reporta en el EINF la proporción de actividades elegibles, alineadas y no elegibles según la Taxonomía en términos de su volumen de negocios (facturación), sus inversiones en activos fijos (CapEx) y sus gastos operativos (OpEx). Estos indicadores se han obtenido a nivel consolidado, esto es, a nivel del Grupo Técnicas Reunidas.

En cuanto al indicador de CapEx, el conjunto de las inversiones (CapEx) realizadas por la Compañía tienen una naturaleza de carácter bien transversal (corporativo) o bien específica de un sector no recogido por la Taxonomía. Atendiendo además al modelo de negocio, el CapEx de actividades elegibles se considera como no significativo para la Compañía. Por tanto, el 100 % del CapEx es no elegible en 2022 y 2023.

En relación al indicador relativo al OpEx, atendiendo a las indicaciones del Reglamento Delegado (UE) 2021/2178, éste se considera no material para Técnicas Reunidas porque los costes directos no capitalizados recogidos por la taxonomía europea, es decir, aquellos incluidos en el denominador del OpEx, representan menos de un 5 % del total de gastos operativos de la firma en 2022 y en 2023 (2,2 % y 2,28 % respectivamente).

¹² El volumen de negocio (facturación) de actividades no elegibles es del 77,61 % (2023) y 89,49 % (2022).

¹³ El incremento de la facturación elegible se debe principalmente a la incorporación como elegible de la actividad ligada al objetivo de economía circular: CE 4.1., que no estaba categorizada como elegible en el ejercicio 2022, pero que sí lo está en el ejercicio 2023 y en la actividad CCM 4.29 de generación de energía debido a más producción relacionada con esa actividad.

INFORMACIÓN FISCAL

GRI [3-3]; [207-1]; [207-2]; [207-3]; [207-4]

El órgano responsable de la estrategia fiscal es la Comisión de Auditoría y Control, que aprobó un Manual Interno de Riesgos Fiscales corporativo que establece la estrategia fiscal y los procedimientos internos de gestión de riesgos fiscales de la Sociedad. Este Manual incluye, también, acciones formativas y planes de investigación interna en este ámbito. Tanto la estrategia fiscal como el Manual se someten a revisión con carácter anual¹⁴.

Adicionalmente, la Sociedad elabora durante la fase de oferta de los proyectos estrategias fiscales para minimizar los riesgos que puedan plantearse. Estas estrategias se definen con la ayuda de asesores locales en todos los mercados, incluso aquellos que son habituales, de acuerdo con los marcos legales de aplicación, teniendo en cuenta la estrategia empresarial de Técnicas Reunidas¹⁵ y los principios de actuación en relación con una fiscalidad responsable contemplados en su Política de Sostenibilidad¹⁶. La Compañía también dispone de un Canal de Denuncias a través del cual puede recibir información sobre posibles incumplimientos de la legislación¹⁷.

Técnicas Reunidas tiene en cuenta su presencia internacional al definir su estrategia fiscal. De hecho, en 2023, la mayoría de los ingresos de la Compañía provienen de fuera de España. Consciente de su responsabilidad fiscal y de la complejidad de sus operaciones, la Sociedad aplica un modelo fiscal basado en criterios BEPS de cadena de valor que buscan acomodar la tributación de forma correcta en aquellas jurisdicciones en las que se crea valor. La Sociedad también se adhirió en 2022 al Código de Buenas Prácticas Tributarias, elaborado y aprobado por el Foro de Grandes Empresas para promover una relación recíprocamente cooperativa entre la Agencia Tributaria y las empresas que lo suscriben.

No obstante, y en determinadas ocasiones, la Sociedad opera en países en los que desarrolla un único proyecto o un conjunto

de proyectos para un mismo cliente, por lo que la información de impuestos desglosada por países puede perjudicar los intereses comerciales y de ejecución de los proyectos. Los datos se presentan agregados por área geográfica con el mismo criterio utilizado para distintos indicadores financieros presentados en las cuentas anuales¹⁸.

Por último y por su materialidad para el grupo, en España:

La Audiencia Nacional (AN) ha fallado a favor de Técnicas Reunidas en relación con las liquidaciones por el Impuesto sobre Sociedades correspondientes a los ejercicios 2008 a 2011. El fallo de la AN reconoce que la aplicación por Técnicas Reunidas de la exención del artículo 50.1 del Texto Refundido de la Ley del Impuesto sobre Sociedades respecto del resultado de 11 Uniones Temporales de Empresas y Técnicas Reunidas, S.A., a través de las que operaba en el extranjero, era conforme a Derecho. La AN ha notificado todas las sentencias en relación con estas liquidaciones y no tienen impacto en la cuenta de resultados de la Compañía. Estas sentencias son firmes, al haber notificado el Tribunal Supremo doce providencias de inadmisión del recurso de casación presentado por la abogacía del Estado en relación con estas liquidaciones. Una de ellas es la dictada en el procedimiento seguido contra la Sociedad, en su calidad de entidad dominante del grupo de consolidación fiscal, que es la entidad a quien se le liquidaba la deuda en su totalidad, y las otras se corresponden con los procedimientos seguidos con once de las UTEs regularizadas.

Adicionalmente, y con el objetivo de minimizar futuras controversias, Técnicas Reunidas firmó en 2022 un Acuerdo Previo de Valoración con la Agencia Tributaria que define el modelo de tributación del Grupo fiscal en España, en base a criterios BEPS desde el ejercicio 2015 en adelante. Todos los ejercicios anteriores a 2015 han sido ya inspeccionados.

Impuestos sobre beneficios pagados en miles de euros

Área geográfica	2022	2023
América	3.391	29.501
Asia	4.421	4.707
España	-	-
Europa	824	7.739
Mediterráneo	1.671	1.320
Oriente Medio	5.780	4.061
Total	16.088	47.329

Beneficios antes de impuestos en miles de euros

Área geográfica	2022	2023
América	103.054	10.281
Asia	16.166	53.738
España	(120.832)	164.569
Europa	5.049	56.314
Mediterráneo	1.034	1.552
Oriente Medio	(22.895)	(182.707)
Total	(18.424)	103.748

¹⁴ Para más información sobre la gestión de riesgos fiscales, consulte el [Informe Anual de Gobierno Corporativo 2023](#) y las [Cuentas Anuales Consolidadas 2023](#) auditadas externamente.

¹⁵ La Compañía mantiene, en aquellos casos en los que resulta necesario, reuniones con las autoridades tributarias para aclarar cualquier aspecto y acordar las soluciones necesarias en caso de conflicto. La Comisión de Auditoría y Control es informada periódicamente sobre estos procesos.

¹⁶ Para más información, consulte la [Política de Sostenibilidad](#).

¹⁷ Para más información, consulte el capítulo 5.1 Modelo de gobierno.

¹⁸ Técnicas Reunidas no publica la información correspondiente al indicador 207-4 Presentación de informes país por país, por cuanto plantea un problema de confidencialidad para la Compañía.



Países con resultados en el ejercicio por área geográfica

América: Argentina, Bolivia, Canadá, Chile, Colombia, Estados Unidos, México, Perú y República Dominicana.

Asia: Australia, Bangladesh, India, Indonesia, Kazajistán, Malasia, Singapur y Tailandia.

Europa: Bélgica, Finlandia, Francia, Inglaterra, Italia, Países Bajos, Polonia y Portugal.

España: España.

Mediterráneo: Argelia, Marruecos y Turquía.

Oriente Medio: Abu Dabi, Arabia Saudita, Azerbaiyán, Baréin, Jordania, Kuwait, Omán y Catar.

Técnicas Reunidas recibió 4.405 miles de euros en concepto de subvenciones públicas en 2023 (frente a 2.811 miles de euros en 2022).

Contribución al sector exterior y al desarrollo de la Marca España

Técnicas Reunidas está enfocada en la actividad en el extranjero, contribuyendo de forma decisiva a la mejora del sector exterior de la economía española en los últimos años.

La calidad en la ejecución de los proyectos y la satisfacción de los clientes en diferentes partes del mundo ha supuesto, asimismo, una importante contribución al refuerzo de la Marca España.

Esta aportación es particularmente significativa en un sector de alta capacitación tecnológica como es la ingeniería, que contribuye aún más al refuerzo de este distintivo nacional.

Evolución bursátil

La acción de la Compañía sufrió una depreciación de un 8,44 % durante el ejercicio 2023, situándose la cotización de la acción a 31 de diciembre de 2023 a 8,35 euros/acción, y siendo la cotización media del año de 9,14 euros/acción. Esta reducción ha sido motivada principalmente por la ampliación de capital realizada durante el ejercicio.

Evolución de la cotización de las acciones de Técnicas Reunidas a lo largo de 2023



Evolución de la cotización de las acciones de Técnicas Reunidas y principales competidores a lo largo de 2023¹⁹

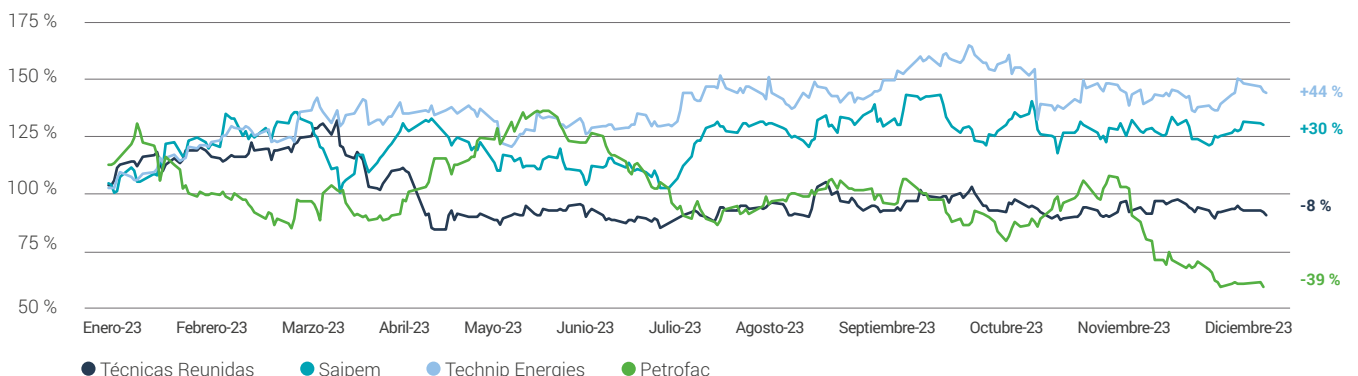

¹⁹ La evolución de la cotización de las empresas comparables se ha calculado como el precio de cierre diario de la empresa durante 2023 entre su cotización al cierre del año 2022.

RELACIÓN CON LOS INVERSORES

GRI [3-3]

La gestión de la relación con sus accionistas y potenciales inversores la desarrolla el departamento de Relación con Inversores, quien canaliza su actuación principal a través de su participación en conferencias del sector de la energía y *roadshows* focalizados en plazas con un elevado volumen de inversión, como Londres, Nueva York, París, Frankfurt o Milán.

Además, el equipo gestor de la Compañía participa en conferencias multisectoriales, reuniones en la sede corporativa de Técnicas Reunidas en Madrid, visitas a proyectos en construcción y otras acciones como el Día del Inversor.

Tras la pandemia, la Compañía ha adaptado sus *roadshows* y conferencias sectoriales a modelos híbridos, celebrándolos y participando tanto de manera virtual como presencial, manteniendo así un elevado número de contactos con inversores.

En 2023 Técnicas Reunidas participó en 11 conferencias sectoriales y celebró 7 eventos específicos con inversores, además de organizar múltiples reuniones y acciones. El número total de iniciativas y contactos con inversores durante el año fue de 220. Los principales temas e intereses abordados durante estos encuentros han sido:

- Tendencias del mercado de la energía a medio y largo plazo; cuáles son las perspectivas y dinámicas de inversión de los clientes para los próximos años.

- El papel de Técnicas Reunidas y su posicionamiento en la transición energética.
- Futuras oportunidades en nuevos proyectos y su clasificación por región y tipo de servicio.
- Profundizar en la estrategia a largo plazo de la Compañía para reducir el riesgo de ejecución de los proyectos.
- Posibles impactos de la inestabilidad global y la fuerte volatilidad del precio de las materias primas en el negocio.
- Condiciones y aspectos de la solicitud de fondos a SEPI.
- Contexto del entorno competitivo, profundizando en las diferencias y similitudes de la Compañía con sus competidores.

➤ Una política activa de comunicación con los inversores

Técnicas Reunidas comunica la evolución de sus resultados y sus previsiones a través de los *webcasts* trimestrales que celebran su Presidente ejecutivo y el CEO. Estas acciones se refuerzan con *roadshows* intermedios en ciudades con una elevada concentración de inversores (Londres, París y Madrid), en los que participa la dirección de la Compañía.

Técnicas Reunidas comunica la evolución de sus resultados y su visión de futuro en sus *webcasts* trimestrales.

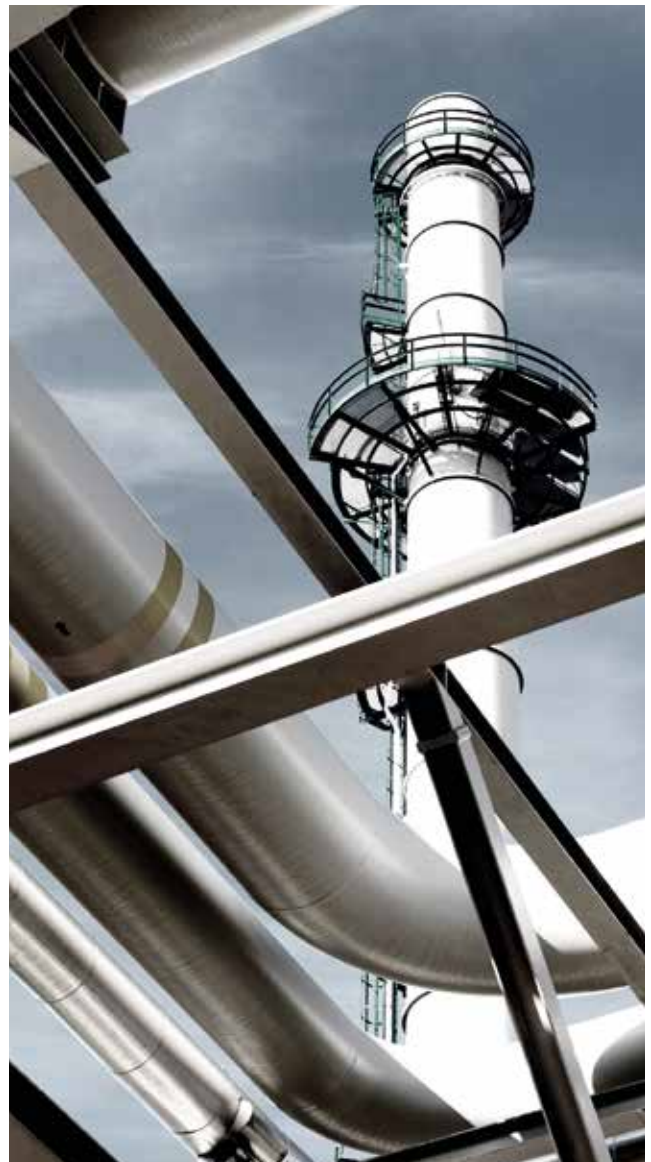

FINANCIACIÓN SOSTENIBLE Y FONDOS VERDES

Técnicas Reunidas cuenta con un Marco de Financiación asociado a la Transición Energética, a partir del cual se analizan desde la fase de oferta todos los proyectos a los que licita la Compañía para evaluar su elegibilidad para acceder a financiación sostenible y fondos verdes. Adicionalmente, la Sociedad evalúa con carácter anual el propio Marco de Financiación para actualizar los indicadores clave de rendimiento de los proyectos vinculados a estas actividades de financiación sostenible.

Este Marco de Financiación asociado a la Transición Energética ha sido validado por un tercero de reconocido prestigio, ISS Governance, quien emitió una opinión externa sobre el mismo, y se encuentra disponible en la página web de Técnicas Reunidas²⁰.

La financiación sostenible es un pilar de la Política de Sostenibilidad y se integra en las acciones específicas

del Plan de Sostenibilidad. En particular, la Compañía estableció objetivos como la vinculación de nueva financiación a instrumentos o vehículos sostenibles, el establecimiento de un marco de financiación sostenible y la identificación de proyectos que podrían ser financiados a través de bonos y préstamos sostenibles. Actualmente, los proyectos elegibles bajo este marco representan el 31 % de la cartera la Sociedad.

Gestión de un proyecto para ser elegible según el Marco de Financiación asociado a la Transición Energética de Técnicas Reunidas.

Gestión de un proyecto para ser elegible según el Marco de Financiación asociado a la Transición Energética de Técnicas Reunidas

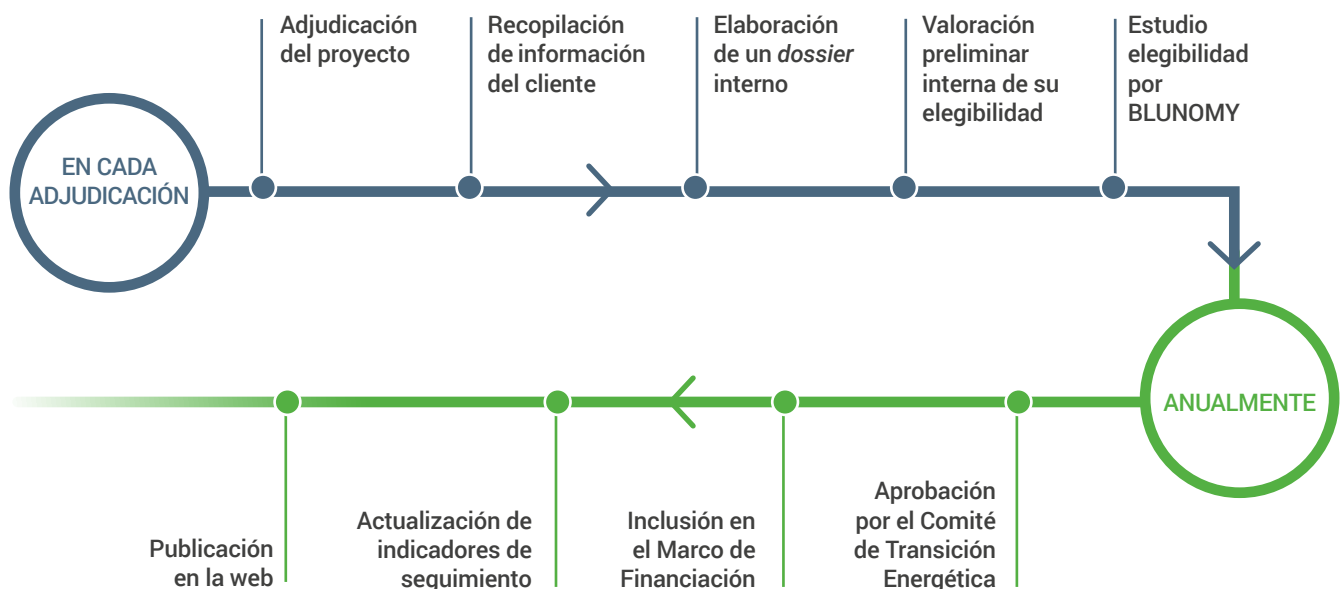

²⁰ Para más información, consulte el apartado de [Marco de Financiación asociado a la Transición Energética](#) de la página web.

6.2 LAS PERSONAS, PRINCIPAL ACTIVO DE LA COMPAÑÍA

Técnicas Reunidas dispone de una estructura de RR. HH. global altamente especializada y adaptada a las necesidades del negocio, permitiendo que la Sociedad opere en múltiples geografías.

Contribución de Técnicas Reunidas a la consecución de los ODS



PRINCIPALES INDICADORES¹

INDICADOR	DATO 2023	EVOLUCIÓN 2022-2023
Plantilla de la Compañía (número) ²	8.490	+20,37 %
Mujeres en plantilla (%)	24,34	-4,59 %
Trabajadores indefinidos (%)	91,11	+9,63 %
Brecha salarial (%) ³	19,99	-0,01 %
Rotación del personal (%) ⁴	10,08	-7,86 %
Personal expatriado (%) ⁵	9,91	-3,44 %
Formación (horas totales impartidas)	229.523	+ 17,55 %
Personas formadas (número) ⁶	3.754	- 2,01 %
Formación (horas por empleado) ⁷	18,30	- 0,05 %
Empleados con evaluaciones de desempeño [404-3] ⁸	3.889	-



HITOS EN 2023

- Cumplimiento del Plan estratégico de contratación de personal a nivel global, alineado con las necesidades del negocio.
- Apertura de una nueva oficina en Bilbao.
- Apertura de nuevas oficinas técnicas internacionales en Chennai (India) y Estambul (Turquía).
- Crecimiento exponencial de las oficinas de Bangalore (India), Abu Dabi, Arabia Saudita y Chile.
- Soporte estratégico de Recursos Humanos y Servicios Generales en el arranque y seguimiento de nuevos proyectos internacionales.
- Introducción de mejoras en la herramienta de gestión de talento, con un cambio cultural que incluye procesos de evaluación ascendente.
- Introducción de políticas retributivas orientadas a la retención del personal clave.
- Mejora en medidas de conciliación de la vida personal y laboral para toda la plantilla en España.
- Desarrollo y crecimiento del programa de gestión de vacantes a través de la herramienta de movilidad interna "MuéveTRe".
- Implantación de la nueva Política de Expatriación pactada con los representantes de los empleados.
- Establecimiento de un sistema de reporting y control centralizado de filiales internacionales.
- Desarrollo del plan de comunicación interna de RR. HH. a través de la intranet.
- Elaboración del Protocolo de Apoyo a las Víctimas de Violencia de Género consensuado con los representantes de los empleados.
- Implantación de un sistema de puestos vacantes que mejora la gestión del espacio en sus diferentes modalidades y con importantes ahorros.
- Aprobación de una Política de Derechos Humanos.

¹ Más información sobre la gestión de la plantilla e indicadores de referencia disponible en las [Cuentas Anuales Consolidadas 2023](#).

² En general, los datos numéricos incluidos en este capítulo hacen referencia únicamente a la plantilla interna de España y filiales, excluyéndose los profesionales externos.

³ La brecha salarial se calcula mediante la fórmula: $1 - (\text{remuneración promedio de mujeres} / \text{remuneración promedio de hombres})$. El dato del % de brecha salarial global entre hombres y mujeres es un índice de escasa referencia a efectos del análisis de posibles desigualdades, ya que el hecho de que se trate de un sector que ofrece un alto porcentaje de hombres con titulaciones de ingeniería frente a mujeres con la misma titulación, provoca que muchas posiciones sean casi exclusivamente ocupadas por hombres. Adicionalmente, y no menos importante, es el efecto que en estos datos produce el hecho de que la mayor parte de expatriados sean hombres debido a que en ciertos países existen mayores dificultades y limitaciones para poder trabajar en función del sexo. El análisis detallado de todos estos datos arroja unas ratios favorables respecto a la competencia y otras empresas del sector. Las diferencias en la brecha salarial con respecto al ejercicio anterior se deben, principalmente, al aumento del número de empleados en filiales, donde la presencia de hombres es superior, así como la idiosincrasia del sector y la situación del mercado laboral en la mayoría de los países en los que opera la Compañía.

⁴ Incluye únicamente personal perteneciente a la plantilla de España.

⁵ Comprende al personal que se desplaza a otro país pero mantiene contrato laboral en España.

⁶ Incluye únicamente personal de oficina.

⁷ Incluye únicamente personal de oficina.

⁸ Corresponde a la Evaluación de Gestión del Talento lanzada en Corporativo (España) y de TR India. En 2022 el proceso de evaluación de desempeño se retrasó hasta iniciado el ejercicio, por lo que su dato es 0. En 2021 el número de empleados evaluados fue de 4.972.



OBJETIVOS 2024

- Cubrir las necesidades de personal para dar respuesta a la estrategia corporativa de crecimiento y a la alta carga de trabajo prevista en los próximos años.
- Integrar de forma sostenible las nuevas incorporaciones, tanto a nivel nacional como internacional, adecuando las políticas corporativas y las diferentes herramientas de gestión, formación y desarrollo a las necesidades de crecimiento operativo y a las realidades locales.
- Mejorar en la digitalización de los procesos del departamento.
- Consolidar los sistemas de control, *reporting* e integración de procesos en todas las filiales de Técnicas Reunidas.
- Disponer de planes de formación continua atractivos y que sigan mejorando la cualificación profesional de la plantilla.
- Seguir avanzando para disponer de una comunicación interna atractiva e integradora.
- Mantener los programas de prácticas internacionales para la captación del talento y la formación en filiales internacionales.
- Mantener un buen clima laboral y altos estándares de compromiso entre la Compañía y todos los empleados que la integran.
- Disponer de Planes de Igualdad en todas las sociedades de Técnicas Reunidas negociados con los representantes de los trabajadores.
- Adecuar el espacio disponible a las necesidades de recursos mediante un mejor aprovechamiento de los medios existentes.

ENFOQUE DE GESTIÓN GRI [3-3]

La Compañía ofrece un entorno laboral inclusivo, respetando la igualdad de oportunidades, y fomentando la formación y el desarrollo de sus profesionales.

Marco de gestión de los RR. HH. en Técnicas Reunidas



Técnicas Reunidas identifica y gestiona los riesgos a los que está expuesta en materia de recursos humanos, muchos de ellos asociados al sector en el que opera y los mercados en los que está presente. Durante 2023 los riesgos más relevantes han sido los siguientes:

- (i) Elevado incremento de la plantilla para dar respuesta al crecimiento operativo de la Compañía.
- (ii) Retención del talento en un entorno de escasez de perfiles cualificados en el sector y en el propio mercado laboral.
- (iii) Disponer de una plantilla suficientemente flexible y adaptada a las necesidades del negocio.
- (iv) Gestionar recursos multidisciplinares y multiculturales en geografías exigentes y adaptados a las necesidades de nuestros proyectos.
- (v) Gestión de expatriados y personal local en entornos de alta exigencia profesional.
- (vi) Riesgos asociados a la salud y seguridad de los trabajadores en las diferentes geografías en las que opera la Compañía.

Técnicas Reunidas se prepara para afrontar todos estos retos con una estructura de recursos humanos altamente especializada, flexible y global, que le permite adoptar medidas y acciones para prevenir y mitigar los riesgos asociados a su actividad. En particular, la Compañía ha adoptado medidas para hacer frente a los principales riesgos, entre las que destacan: establecer planes estratégicos para conseguir una empresa más atractiva y generadora de empleo a gran escala, que abarcan aspectos retributivos y planes de formación adaptados a las necesidades; la centralización de los procesos de contratación de forma diferenciada pero coordinada a nivel nacional e internacional entre RR. HH. y Operaciones; el establecimiento de controles adecuados en las oficinas locales; mantenimiento y mejora de las condiciones de flexibilidad laboral, que atienden además las circunstancias personales excepcionales; el desarrollo de una política de expatriación moderna y adaptada a las actuales necesidades; el seguimiento y establecimiento de políticas de seguridad interna en los proyectos a través de la centralización de la seguridad.

Este marco de actuación posibilita una correcta administración de los recursos humanos, proporcionando así a los trabajadores un entorno seguro y de calidad que refuerza su compromiso con la Compañía.

La gestión globalizada de los recursos humanos responde a la estrategia de diversificación, tanto de servicios como de geografías, que está desarrollando la Sociedad. Este enfoque integral permite llevar a cabo un control más exhaustivo de todos los asuntos y ciclo de vida de los empleados de la Compañía, aumentando la fiabilidad de la información disponible y optimizando la gestión.

Para ello, Técnicas Reunidas utiliza la herramienta informática SAP Success Factors que reduce la carga de trabajo administrativa y gestiona eficientemente aspectos como la formación, los planes de compensación, la evaluación del desempeño y el absentismo, entre otros. Esta herramienta agiliza los procesos, permitiendo una toma de decisiones globales activa y fomentando la colaboración y sinergias entre las filiales y divisiones del negocio.

Complementando el enfoque de gestión global, Técnicas Reunidas mantiene una operativa flexible, que le permite adaptar, dependiendo del proyecto, sus políticas y procedimientos a las necesidades específicas del negocio y de los clientes.

Además, en las filiales hay profesionales dedicados específicamente a la gestión de recursos humanos, garantizando la estandarización de los procesos en toda la Compañía en esta área.

Estrategia de crecimiento en 2023

Técnicas Reunidas ha diseñado e implantado en 2023 una estrategia de crecimiento de su plantilla en línea con las necesidades del negocio, lo que supone un importante reto en materia de gestión, al que, además, hay que sumar los desafíos presentes a nivel internacional.

Como resultado, la plantilla de Técnicas Reunidas se incrementó hasta los 8.490 empleados a finales de 2023 (un aumento del 20,36 % con respecto a 2022). Este incremento cumple con los objetivos estratégicos marcados, en línea con las últimas adjudicaciones y necesidades de personal identificadas en los centros tecnológicos de España (Madrid, Cartagena y Bilbao), India, Turquía, Abu Dabi y Chile.

➤ Teletrabajo y ciberseguridad

Actualmente, el teletrabajo se ha convertido en un factor imprescindible y clave para el correcto desempeño de la actividad de la Sociedad. Como consecuencia, la ciberseguridad se ha configurado también como una prioridad crítica para Técnicas Reunidas. Por ello, la Compañía dispone de importantes medidas que mantienen de forma continua altamente fortalecidos los sistemas de IT e impiden cualquier tipo de brecha en seguridad. Entre ellas, destacan la protección de la navegación, la protección antifuga de información para servicios y equipos no corporativos, la implantación de un doble factor de autenticación, el desarrollo de formaciones y campañas de concienciación dirigidas a los empleados, la segmentación de los activos informáticos en capas, la mejora de la monitorización de equipos y el establecimiento de equipos de IT presenciales.

CULTURA CORPORATIVA

La estrategia de recursos humanos de Técnicas Reunidas se fundamenta en una cultura corporativa sólida, que se define en cuatro valores fundamentales: compromiso, equipo, superación y desarrollo.

Valores en la cultura corporativa de Técnicas Reunidas

COMPROMISO

Compromiso con una Compañía con más de 63 años de historia y líder del sector de la ingeniería y construcción en Europa y situada entre las diez primeras a nivel mundial.

EQUIPO

Los empleados de Técnicas Reunidas pertenecen a un gran equipo donde se sienten escuchados y donde se estimula la creación de vínculos de confianza ofreciendo apoyo tanto a nivel personal como profesional.

SUPERACIÓN

Los empleados de Técnicas Reunidas se caracterizan por su espíritu de superación, siempre dispuestos a afrontar los grandes retos a los que se enfrenta la Compañía.

DESARROLLO

Técnicas Reunidas ofrece oportunidades de desarrollo a sus empleados al permitirles trabajar en proyectos de gran envergadura, donde pueden aportar ideas, trabajar con autonomía y formar parte de iniciativas destacadas a nivel global.



UN EQUIPO DIVERSO E INTERNACIONAL GRI [2-7]; [2-8]; [3-3]; [401-1]; [405-1]

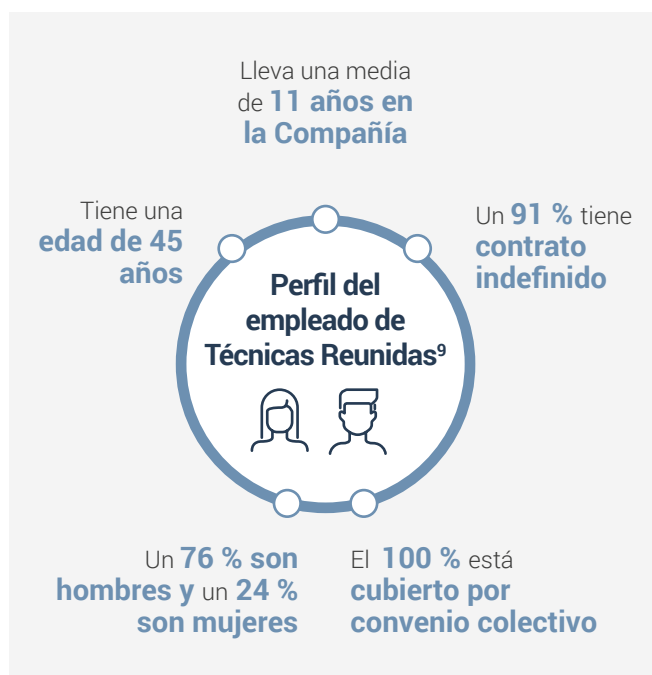

Técnicas Reunidas finalizó en 2023 con 8.490 profesionales de 80 nacionalidades, lo que supuso un aumento del 20,37 % de la plantilla con respecto a 2022. El crecimiento que experimentó la Compañía está ligado a sus planes

de expansión y los futuros proyectos en los que ha sido adjudicataria. La distribución por género muestra que el 76 % de los empleados son hombres y el 24 % mujeres. Por categoría profesional, los titulados, técnicos y administrativos constituyen el 91 % de la plantilla. A su vez, por edad, el 65 % se concentra entre los 30 y los 49 años; también se aprecia un ligero crecimiento de los empleados menores de 30 años, con un claro desarrollo del talento joven, y una pequeña reducción en los mayores de 50 años.

En cuanto a la distribución geográfica, España, Arabia Saudita, India y los E.A.U. concentran el 81 % de los empleados. En este sentido, un colectivo importante dentro de la plantilla lo constituye el personal expatriado en los proyectos que suponen al menos el 10 % del total de los empleados de la Sociedad.

En su compromiso con la inserción laboral, desarrollo e integración efectiva, durante el ejercicio de 2023, Técnicas Reunidas ha contado con 30 empleados con discapacidad.

Técnicas Reunidas cuenta en sus proyectos con más de 33.830 trabajadores subcontratados de media en construcción. No obstante, la Sociedad no tiene un vínculo directo con estos profesionales pues no se trata de empleados directos de Técnicas Reunidas.

Distribución de la plantilla por género, categoría profesional, edad y país ¹⁰

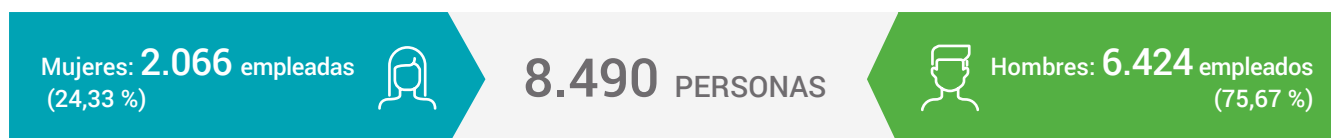

Distribución de la plantilla por categoría y género	2022		2023	
	Hombres	Mujeres	Hombres	Mujeres
Consejeros ejecutivos	0,01 %	0,00 %	0,01 %	0,00 %
Altos Directivos	0,11 %	0,01 %	0,09 %	0,01 %
Primer Nivel Directivo	0,99 %	0,24 %	0,80 %	0,19 %
Segundo Nivel Directivo	4,54 %	1,12 %	4,38 %	1,05 %
Titulados, Técnicos, Administrativos	66,54 %	23,81 %	68,55 %	22,77 %
Oficiales	2,10 %	0,20 %	1,40 %	0,07 %
Comerciales	0,20 %	0,13 %	0,42 %	0,25 %
Total	74,49 %	25,51 %	75,66 %	24,34 %

⁹ Datos a 31 de diciembre de 2023 correspondientes a la plantilla de España y filiales, salvo el dato de antigüedad media, que corresponde exclusivamente al personal interno en España.

¹⁰ Datos a 31 de diciembre de 2023 correspondientes a la plantilla interna de España y filiales.

Distribución de la plantilla por categoría y edad	2022			2023		
	<30 años	>=30 años, < 50 años	>=50 años	<30 años	>=30 años, < 50 años	>=50 años
Consejeros ejecutivos	0,00 %	0,00 %	0,01 %	0,00 %	0,00 %	0,01 %
Altos Directivos	0,00 %	0,03 %	0,10 %	0,00 %	0,02 %	0,08 %
Primer Nivel Directivo	0,00 %	0,44 %	0,79 %	0,00 %	0,34 %	0,65 %
Segundo Nivel Directivo	0,03 %	3,20 %	2,42 %	0,11 %	3,18 %	2,14 %
Titulados, Técnicos, Administrativos	6,04 %	64,92 %	19,38 %	12,72 %	59,56 %	19,04 %
Oficiales	0,20 %	1,39 %	0,71 %	0,11 %	0,97 %	0,40 %
Comerciales	0,00 %	0,26 %	0,07 %	0,05 %	0,53 %	0,09 %
Total	6,27 %	70,24 %	23,49 %	12,98 %	64,60 %	22,42 %

Distribución de la plantilla por país¹¹

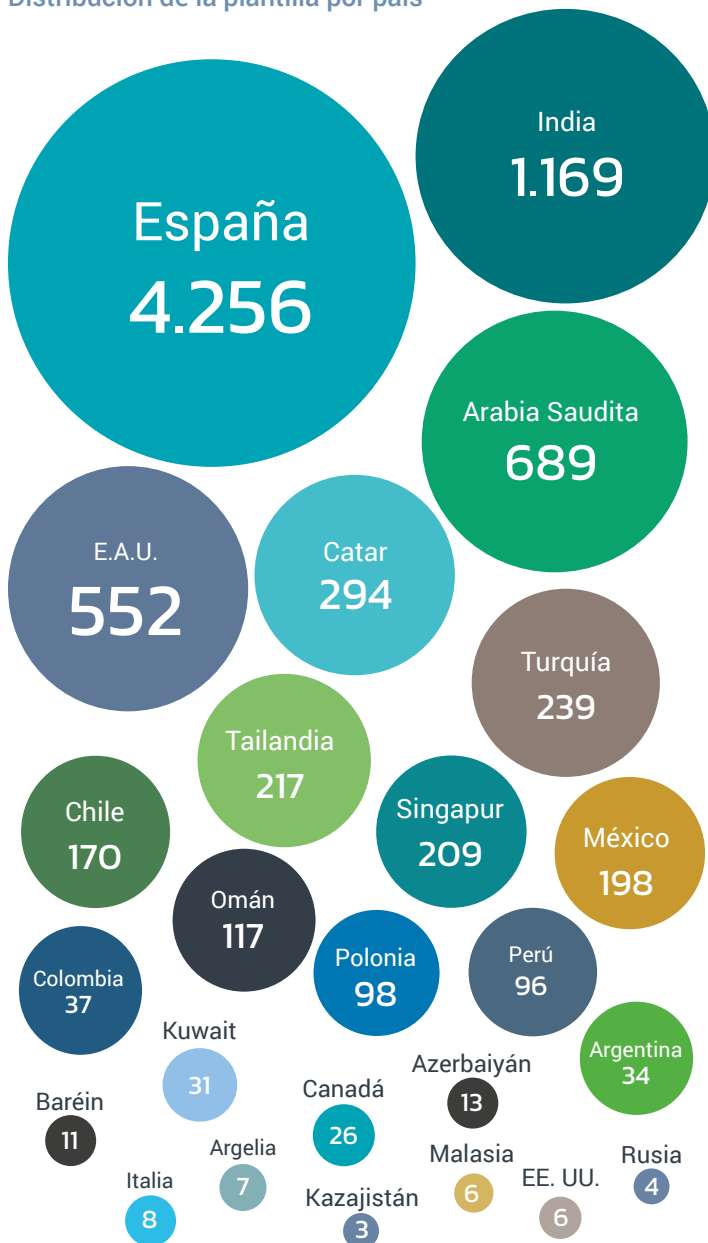

¹¹ Datos a 31 de diciembre de 2023 correspondientes a la plantilla interna de España y filiales.

Distribución de la plantilla por modalidad de contrato, género y región ¹²

En 2023 la Compañía aumentó un 10 % las contrataciones fijas, con respecto a 2022, hasta cubrir esta modalidad al 91 % de los empleados. Lo anterior provocó una disminución de los contratos temporales, representando estos a un 9 % de la plantilla. Este aumento en el número de empleados fijos se debe a las medidas de retención del talento y la implementación de una política de fidelización de empleados

clave. Por otra parte, cabe señalar que prácticamente el 100 % de la plantilla está contratada a tiempo completo, la contratación parcial es excepcional y siempre motivada por necesidades familiares de determinadas personas por lo que Técnicas Reunidas no cuenta con contratos a tiempo parcial; si bien, un 6 % de los trabajadores de España tiene reducción de jornada (506 personas).

Género	Modalidad de contrato			
	2022		2023	
	Fijos (N.º)	Temporales (N.º)	Fijos (N.º)	Temporales (N.º)
Hombres	4.116	1.138	5.829	595
Mujeres	1.631	168	1.906	160
Total	5.747	1.306	7.735	755

Región	Modalidad de contrato			
	2022		2023	
	Fijos (N.º)	Temporales (N.º)	Fijos (N.º)	Temporales (N.º)
TR ESPAÑA	3.872	236	4.109	147
TR OMÁN	173	0	117	0
TR CHILE	100	3	166	4
TR INDIA	528	0	1.169	0
TR ARABIA SAUDITA	0	647	689	0
TR KUWAIT	52	0	31	0
TR PERÚ	153	0	96	0
TR MALASIA	9	0	6	0
TR E.A.U.	462	0	552	0
TR TURQUÍA	0	70	2	237
TR ARGELIA	0	9	0	7
TR AZERBAIYÁN	0	85	0	13
TR MÉXICO	0	10	198	0
TR CANADÁ	25	0	26	0
TR SINGAPUR	0	111	0	209
TR POLONIA	3	50	1	97
TR ITALIA	9	0	8	0
TR BARÉIN	0	4	11	0
TR RUSIA	5	4	3	1
TR EE. UU.	2	0	6	0
TR COLOMBIA	0	77	0	37
TR TAILANDIA	230	0	217	0
TR ARGENTINA	12	0	34	0
TR CATAR	112	0	294	
TR KAZAJISTÁN	0	0	0	3
Total	5.747	1.306	7.735	755

¹² Datos a 31 de diciembre de 2023 correspondientes a la plantilla interna de España y filiales.

Nuevas contrataciones y tasa de rotación ¹³

Los datos muestran un incremento de las nuevas contrataciones en España del 70 %, siendo el 55 % de las nuevas incorporaciones personas de entre 30 y 49 años, lo que responde al plan de crecimiento de la Compañía. Destaca especialmente la contratación de profesionales de menos de 30 años (32,98 %), lo cual se debe al Plan de Jóvenes Profesionales (PJP), a los acuerdos con universidades, a la contratación de becarios o a la apuesta por el talento joven con nuevas habilidades específicas.

La rotación es del 10,08 %, lo que supone una reducción del 7,86 % con respecto al ejercicio anterior, esto se debe, al crecimiento de las necesidades de perfiles cualificados en el sector de la Compañía. Las medidas de conciliación y políticas retributivas implantadas han reducido esta rotación, muy inferior a la de la mayoría de su competencia.

Nuevas contrataciones por género, edad y región	2022		2023	
	Número	Tasa ¹⁴	Número	Tasa ¹⁵
Género				
Hombres	245	5,94 %	430	10,40 %
Mujeres	141	3,42 %	228	5,51 %
Edad				
<30	136	3,30 %	217	5,25 %
>=30 <50	194	4,70 %	357	8,63 %
>=50	56	1,36 %	84	2,03 %
Región				
España	386	9,36 %	658	15,91 %

Rotación del personal por género, edad y región	2022		2023	
	Número	Tasa ¹⁶	Número	Tasa ¹⁷
Género				
Hombres	336	7,04 %	285	6,89 %
Mujeres	180	3,90 %	132	3,19 %
Edad				
<30	33	2,05 %	36	0,87 %
>=30 <50	388	7,06 %	295	7,13 %
>=50	95	1,83 %	86	2,08 %
Región				
España	516	10,94 %	417	10,08 %

¹³ Todos los datos publicados en estos indicadores hacen referencia a la plantilla contratada en España.

¹⁴ La tasa de nuevas contrataciones se ha calculado como el resultado del número total de nuevas contrataciones de cada categoría (hombre, mujer, <30,>=30 <50, >=50) entre el promedio de empleados en España en 2022 (4.124 empleados).

¹⁵ La tasa de nuevas contrataciones se ha calculado como el resultado del número total de nuevas contrataciones de cada categoría (hombre, mujer, <30,>=30 <50, >=50) entre el promedio de empleados en España en 2023 (4.135 empleados).

¹⁶ Tasa de rotación: [(altas + bajas)/2]/promedio empleados. El concepto de bajas abarca todos los motivos por los que un empleado puede finalizar su relación contractual con la Compañía (por ejemplo: despidos, bajas voluntarias, jubilación, etc.).

¹⁷ Tasa de rotación: [(altas + bajas)/2]/promedio empleados. El concepto de bajas abarca todos los motivos por los que un empleado puede finalizar su relación contractual con la Compañía (por ejemplo: despidos, bajas voluntarias, jubilación, etc.).

Promoción de la diversidad e igualdad GRI [2-30]

Técnicas Reunidas está firmemente comprometida con la diversidad y la igualdad de oportunidades valorando a las personas por su valía y profesionalidad, fomentando un espacio de trabajo en el que la suma de identidades singulares genera una identidad común.

El compromiso de la Compañía en este ámbito se recoge de forma expresa en su Código de Conducta¹⁸ que establece que Técnicas Reunidas “no acepta discriminación alguna en el ámbito laboral o profesional por motivos de edad, raza, color, género, religión, opinión política, nacionalidad, origen social, discapacidad, orientación sexual o cualquier otra circunstancia susceptible de generar discriminación”. Para supervisar su cumplimiento y analizar posibles conflictos en la materia y las medidas oportunas a adoptar, la Compañía cuenta con Comisiones y Mesas de Igualdad.

Actualmente la Compañía dispone de un Plan de Igualdad en la Sociedad Initec Plantas Industriales, que incluye acciones específicas más intensas de sensibilización y formación sobre igualdad y no discriminación. La Sociedad, que actualmente está negociando el Plan de Igualdad de Técnicas Reunidas, S.A., ha extendido su aplicación más beneficiosa a todos los trabajadores de España.

Desde hace años, la Compañía cuenta también con un Protocolo de Actuación Frente al Acoso Sexual y por Razón de Sexo, negociado y acordado con los representantes legales de los trabajadores. Desde su aprobación, este protocolo se ha ido desarrollando y mejorando de forma consensuada con los representantes legales de los trabajadores. Además, se establecen cláusulas contractuales laborales en determinados países para prevenir estas situaciones y se realizan campañas de formación y concienciación sobre su contenido a través de un curso abierto en la herramienta corporativa TR Aula.

Durante 2023, la Compañía ha mantenido y desarrollado diversas políticas e iniciativas en materia de diversidad, inclusión y equidad. Las nuevas acciones se han centrado, principalmente, en formación a través de campañas informativas de concienciación dirigidas a toda la plantilla sobre comunicación y lenguaje inclusivo, sensibilización de género, comunicación del Protocolo de Actuación Frente al Acoso Sexual y Por Razón de Sexo, apoyo a víctimas de violencia de género, así como cursos al respecto dirigidos a empleados en puestos de responsabilidad y de gestión de personas.

Con el fin de prevenir conductas racistas y discriminatorias, se han llevado a cabo formaciones dirigidas al personal con equipos a su cargo ubicados en los países en los que opera la Compañía sobre la cultura local y la diversidad geográfica. En esta materia y de forma periódica, Técnicas Reunidas desarrolla formaciones para direcciones de proyecto.

Gracias a los procedimientos internos y las medidas preventivas que implementa la Sociedad, en 2023 no hubo ninguna situación de discriminación ni impacto significativo en este ámbito.

Por otra parte, Técnicas Reunidas es consciente del papel de los sindicatos como representantes legales de los intereses de los empleados. Por ello, la Compañía garantiza en todo momento el trato igualitario, no discriminatorio y respetuoso con la libertad de asociación de los empleados, respetando el convenio o marco legislativo de todos los países en los que opera.

La Compañía cuenta con sistemas de representación de los trabajadores y convenios colectivos y cumple con las normativas legales aplicables, contando con estructuras análogas a la representación sindical española en el 20 % de sus proyectos internacionales. Para todos los países en

¹⁸ Para más información, consulte el [Código de Conducta](#).



los que existe la figura de convenio, el 100 % de los trabajadores se encuentran regulados por el convenio colectivo asociado a la licencia de actividad otorgada a la Sociedad (ingeniería, construcción, etc.).

Entre los temas consensuados en los convenios colectivos de aplicación están todos aquellos aspectos relevantes que regulan las relaciones laborales, así como las políticas de igualdad y cumplimiento de los derechos laborales y los beneficios de toda la plantilla. Adicionalmente, se incluyen cláusulas de seguridad y salud laboral.

Técnicas Reunidas valora el diálogo continuo con todas las personas que conforman su plantilla y sus opiniones. Para ello, la Sociedad cuenta con mecanismos y procedimientos de consulta que favorecen y promueven la participación de los trabajadores en la gestión de la Compañía. En particular, la Sociedad lleva a cabo encuestas de clima laboral cercanas en el tiempo y con diferente periodicidad, que permiten medir de una forma objetiva la satisfacción de sus empleados con su puesto de trabajo, su relación con la Compañía y sus superiores o su carga de trabajo y otros muchos factores que influyen en la calidad de vida de los profesionales de Técnicas Reunidas. A partir de estas encuestas, se desarrollan planes de acción que incluyen diferentes tipos de medidas para mejorar el bienestar y las condiciones de trabajo, estableciéndose, en cualquier caso, canales de comunicación con la plantilla adicionales y complementarios a los ya existentes a través de los agentes sociales, los comunicados desde la Dirección y la intranet.

➤ Mesas temáticas de diálogo y acuerdos realizados en España

En materia de organización responsable, la Compañía mantiene una interlocución fluida y activa con las diversas Representaciones Legales de las Personas Trabajadoras (RLPT). Además de las mesas de carácter legal, se constituyen y mantienen diversas mesas temáticas frecuentemente en las que existe un diálogo activo con las RLPT.

En 2023 entre los principales avances y acuerdos con las organizaciones sindicales destacan:

- El Protocolo de Ayuda a las Víctimas de Violencia de Género.
- Establecimiento de la jornada intensiva de verano.
- Introducción de mejoras en las políticas de expatriación previamente acordadas y que afectan a las personas que se desplazan desde España a los proyectos internacionales.
- Mesas de Trabajo y Comisiones conjuntas con las RLPT. Estas mesas tienen como objetivo mejorar las condiciones laborales y el bienestar de los empleados. En este sentido, se han establecido mesas de teletrabajo, jornadas intensivas, desarrollo profesional, comunicación, políticas de expatriación, entre otras *ad hoc* para asuntos puntuales, además de aquellas de carácter legal.

Cabe en cualquier caso destacar la participación activa de Técnicas Reunidas en las Mesas de negociación del convenio colectivo sectorial, en la que la Compañía juega un papel fundamental por ser el principal empleador del sector de ingeniería en España.



GESTIÓN Y RETENCIÓN DEL TALENTO GRI [3-3]; [404-3]

Técnicas Reunidas pone el foco en dos áreas fundamentales para asegurar el compromiso de los trabajadores con la Compañía y su crecimiento: el desarrollo y bienestar de las personas y la gestión del conocimiento.

Desarrollo profesional y bienestar de las personas

Técnicas Reunidas dispone de un programa de evaluación de competencias que permite a los profesionales con responsabilidades en la dirección de equipos realizar el seguimiento de las competencias establecidas por la Compañía y orientadas a la consecución de los resultados del negocio. La Compañía ofrece a estas personas formación y habilidades específicas que permiten el desarrollo profesional de los trabajadores que tienen a su cargo.

Estas evaluaciones se realizan conjuntamente entre los responsables y sus equipos, analizándose el desempeño global y el desarrollo de las competencias, tanto genéricas como técnico-funcionales.

Técnicas Reunidas está reforzando su gestión en retención del talento, facilitando un entorno laboral que se adapte a las expectativas de sus profesionales, proporcionando formación para el crecimiento profesional de su plantilla y preocupándose por darles información sobre las novedades de la Compañía a través de diversas acciones, entre las que destacan publicaciones en la intranet.

Además, en 2023 la Sociedad ha mantenido y hecho crecer su programa de movilidad interna “MuéveTRE”, el cual permite a los trabajadores conocer y optar a diferentes posiciones abiertas a través de la intranet corporativa, facilitando de esta forma el enriquecimiento personal y profesional de la plantilla, así como la integración interdisciplinar, la retención del talento, el conocimiento y la experiencia interna.

En cuanto a la retribución, Técnicas Reunidas ofrece a sus profesionales una compensación competitiva y una amplia gama de beneficios corporativos, como plus transporte, gastos de teletrabajo, ayudas de comida, seguros de vida y accidentes, descuentos o aportaciones en seguros médicos, servicios médicos propios, plazas de garaje subvencionadas, beneficios y descuentos a través del club del empleado, etc. Estos beneficios aportan un valor añadido y ayudan a crear un entorno de trabajo que promueve el bienestar y la satisfacción de los trabajadores. Además, en sus políticas corporativas, la Compañía incorpora criterios de flexibilidad laboral y conciliación familiar, adaptándose a las necesidades específicas de cada puesto de trabajo y país.

En 2023 se han ampliado las políticas de conciliación con diferentes opciones y beneficios para los empleados.

Adicionalmente, Técnicas Reunidas ofrece incentivos a aquellos profesionales que demuestran un excelente desempeño en sus actividades. Dentro de estos se encuentran planes de desarrollo y formación personalizados, así como acciones retributivas específicas con planes a corto y largo plazo. En 2023 la Compañía ha desarrollado y ampliado su política retributiva basada en la dirección por objetivos, que aplica principalmente a personal clave y estratégico.

Asegurar el compromiso de sus profesionales y mantener su sentido de pertenencia es un aspecto clave, desarrollando para ello iniciativas como el *networking*, la organización de eventos o la promoción del voluntariado corporativo. Técnicas Reunidas prioriza que toda su plantilla, con independencia de su ubicación, puedan contar con las mismas condiciones y niveles de bienestar laboral.

Sistema de flexibilidad horaria y otras medidas de conciliación

La Compañía ha adoptado nuevas medidas durante 2023:

- Posibilidad de teletrabajar dos días a la semana. Esta medida es voluntaria y aplica al personal de las oficinas de Madrid, Cartagena y Bilbao, impulsando la conciliación, así como la protección del medioambiente, ya que reduce las emisiones de la Compañía asociadas al desplazamiento de los trabajadores hasta las oficinas.
- Posibilidad de realizar jornada intensiva durante el periodo del 15 de junio al 15 de septiembre.

Gestión del conocimiento GRI [3-3]; [404-1]

El desarrollo y la transmisión del conocimiento son aspectos clave para generar valor y mejorar la calidad de los proyectos, cimientos de la competitividad de Técnicas Reunidas.

Técnicas Reunidas realiza una gestión activa del conocimiento, identificando las habilidades necesarias y poniendo a disposición de los trabajadores diferentes herramientas formativas que les permitan desarrollarse profesionalmente y mejorar su desempeño. Para ello, la Compañía cuenta con dos procedimientos principales orientados a distintos objetivos:

- Competencia, formación y toma de conciencia: asegurar y brindar a los profesionales las competencias para la realización de las tareas asignadas.
- Plan de Formación y gestión de cursos: describir el proceso de elaboración del plan de formación de la Compañía, así como el modo en que se solicitan las acciones formativas concretas para dicho Plan.

La Compañía analiza las tendencias en la evaluación de competencias necesarias de cada área. Ese proceso ha sido revisado durante 2023 con el fin de identificar las necesidades concretas y desarrollar programas de formación específicos para cada puesto de trabajo. Tras la acción formativa se remite a las personas participantes, un cuestionario para valorar la satisfacción con la formación impartida y detectar puntos de mejora. Para aquellas formaciones particularmente estratégicas, adicionalmente se realiza una valoración de la eficacia. En este procedimiento se solicita a los responsables de los participantes un cuestionario para valorar si se han cubierto los objetivos establecidos para dicha acción formativa. De esta manera se puede asegurar la mejora continua y mantener un alto grado de calidad de los cursos impartidos.

Desde hace años la Compañía cuenta con 3 proyectos que incorporan diferentes soluciones digitales en materia de formación:

- Numerosas acciones formativas previstas dentro del Plan de Formación, tanto de tipo técnico, digital, idiomas, como de habilidades realizadas tanto por personal externo como personal interno, en formato online o presencial.
- PHAROS: plataforma *e-learning* con más de 350 cursos principalmente de carácter técnico del sector de construcción, ingeniería y nuevas tecnologías y que se ofrece en abierto los 365 días del año a todos los trabajadores de la Sociedad.
- Contenidos propios: producción de material multimedia propio realizado a través de personal interno para impartir formación a través de la herramienta corporativa TR Aula, incluyendo en el mismo colaboraciones con áreas específicas, así como todo tipo de pequeñas píldoras formativas y talleres.

Asimismo, en 2023, la Sociedad ha trabajado en el desarrollo de un portal de formación online común para todos los trabajadores con una amplia oferta de cursos organizados por bloques temáticos. En este sentido, la oferta formativa ha sido adaptada a las nuevas necesidades del negocio: transición energética, cumplimiento normativo y corrupción, sostenibilidad, normativa interna, concienciación en materia social, etc. El portal se complementa con itinerarios formativos ajustados a la categoría profesional, incluyendo una formación obligatoria, conveniente y deseable en habilidades para alcanzar puestos de mayor responsabilidad y posiciones directivas. Este nuevo enfoque permite a los trabajadores gestionar su propia formación, y mejora el sentimiento de pertenencia a la Compañía.

En 2023, Técnicas Reunidas ha incrementado hasta 229.523 las horas de formación a empleados en oficinas y en obras, un 17,55 % más frente a las 195.259 de 2022. De estas, 68.715 horas (70.148 en 2022) fueron impartidas a más de 3.700 empleados en oficinas. Este aumento se debe a la decidida apuesta de la Compañía por la formación de sus profesionales.

Técnicas Reunidas es consciente de la importancia de atraer y retener el talento a través de la difusión de conocimiento. En consecuencia, la Compañía pone a disposición de su plantilla, durante su trayectoria profesional, una amplia oferta de cursos y un plan formativo completo y adaptado que les ayude a maximizar sus competencias y potenciar su desarrollo.

La Compañía estructura toda su formación en cuatro temáticas para su seguimiento: habilidades directivas, idiomas, formación técnica y competencia digital.





➤ **Formación en los Objetivos de Desarrollo Sostenible**



En su afán por contribuir a la consecución de los Objetivos de Desarrollo Sostenible y su difusión interna entre todos los trabajadores, Técnicas Reunidas dispone de un curso específico sobre la Agenda 2030 en su plataforma global TR Aula.

Mediante este curso, los profesionales se introducen en la Agenda 2030 y los principales retos globales, conocen los ODS, cómo contribuye la Compañía a su cumplimiento y cómo pueden colaborar de manera individual.



Formación en Técnicas Reunidas. Principales indicadores¹⁹

Horas de formación de empleados de oficina 2022-2023

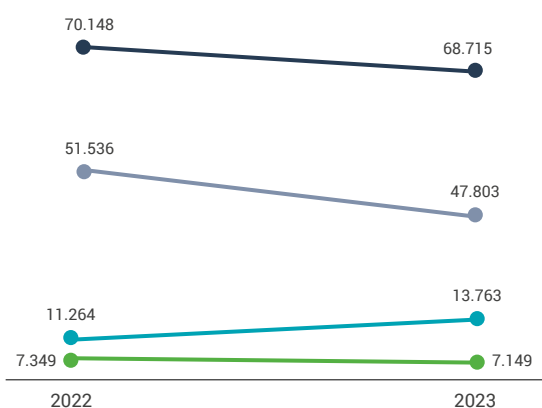

N.º de empleados de oficina formados 2022-2023

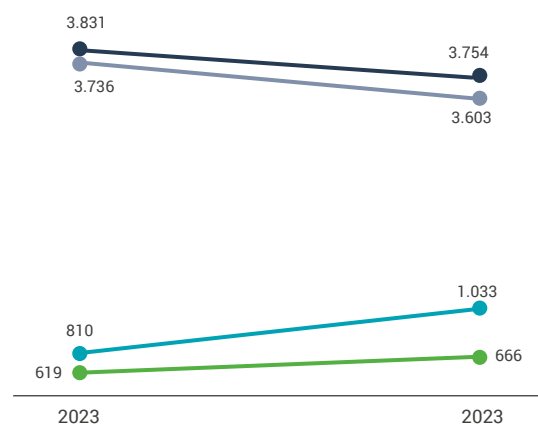

● Habilidades directivas ● Formación técnica ● Idiomas ● Total

Mujeres:
18,70 h/empleada



RATIOS DE FORMACIÓN
EN 2023
TOTAL: **18,30** PERSONA



Hombres:
18,07 h/empleado

En 2023 el personal empleado en oficinas y en obras de Técnicas Reunidas recibió 229.523 horas de formación.

Horas de formación por categoría	2022		2023	
	N.º de horas de formación	Promedio de horas de formación por profesional ²⁰	N.º de horas de formación	Promedio de horas de formación por profesional
Altos Directivos	15,50	7,75	13	6,5
Primer Nivel Directivo	575,25	7,88	545,1	8,5
Segundo Nivel Directivo	3.400,47	12,88	4.868,9	17,3
Titulados, Técnicos, Administrativos	65.818,73	19,16	61.290	18,5
Oficiales	199,50	5,39	67	5,2
Comerciales	138,79	7,30	1.931,2	39,4
Total	70.148,25	13,81	68.715,20	18,3

¹⁹ Los datos de formación corresponden únicamente a empleados de oficinas de Técnicas Reunidas.

²⁰ El promedio de horas de formación por empleado se ha calculado como el número total de horas de formación por categoría profesional entre el número de empleados de oficina de dicha categoría que han recibido formación.

ATRACCIÓN Y SELECCIÓN DEL MEJOR TALENTO

Técnicas Reunidas tiene el objetivo de identificar e incorporar el mejor talento, incluyendo tanto profesionales con amplia experiencia y con las habilidades necesarias, como talento joven con un alto potencial de desarrollo.

La Compañía es consciente del riesgo de déficit de profesionales que existe en el mercado laboral. Por ello, en los últimos años, ha trabajado de manera constante en la retención y atracción del talento. Por un lado, ofrece a sus profesionales actuales formación y desarrollo para mejorar conocimientos, habilidades y ofrecerles así amplias posibilidades de crecimiento y desarrollo profesional, y por otro, establece planes estratégicos de captación de los mejores profesionales del mercado mediante la globalización y especialización de los procesos y criterios de selección de forma coordinada en el ámbito nacional e internacional con el objetivo de atraer al mejor talento y presentar a la Compañía como empleador de referencia a nivel mundial y una alternativa atractiva entre aquellas personas que desean desarrollar su carrera profesional en nuestra industria.

Técnicas Reunidas apuesta por un adecuado equilibrio entre profesionales altamente cualificados y con amplia experiencia y talento joven con alta proyección, generando oportunidades profesionales para quienes desean desarrollar su carrera profesional en la Compañía. En todos los casos y para los diferentes colectivos existen programas de desarrollo tanto individuales como grupales que permiten el desarrollo personal y profesional. Adicionalmente, la Compañía ofrece y gestiona becas internacionales para prácticas tanto en España como en el extranjero.

Asimismo, Técnicas Reunidas cuenta con convenios para la realización de prácticas con alrededor de 70 universidades, fundaciones y organismos tanto españoles como internacionales. Entre los más destacados se encuentran los firmados con prestigiosos centros como el Imperial College of London (Reino Unido), University of Drexel (EE. UU.), Texas A&M University (EE. UU.), KTH Royal Institute of Technology (Suecia) y la Fundación Consejo España-EE. UU., del que se reciben alumnos de universidades como el Cornell Institute, el Massachusetts Institute of Technology o el Georgia Institute of Technology.

Principios de reclutamiento y selección de Técnicas Reunidas



> Impulsar la atracción de talento a través de las redes sociales

La Compañía mantiene una presencia activa a nivel global en redes sociales como LinkedIn y X, que le permite tener una mayor cercanía con sus grupos de interés y, especialmente, con aquellos profesionales y estudiantes interesados en unirse a Técnicas Reunidas.

Esta presencia ayuda a la Sociedad a ser más efectiva en la captación de nuevo talento, a través de la publicación regular, tanto de ofertas de trabajo, como de los múltiples proyectos que lleva a cabo en todo el mundo.

Presencia de Técnicas Reunidas en redes sociales

 + de **329.000** SEGUIDORES @Tecnicas Reunidas

 + de **6.400** SEGUIDORES @Tecnicas_reun

En 2023 Técnicas Reunidas ofreció prácticas por convenios universitarios y formación profesional a más de 270 estudiantes en España, de los cuales 109 fueron posteriormente contratados.

> Promoción del talento y la empleabilidad

Durante el ejercicio 2023, Técnicas Reunidas ha continuado con su labor de colaboración con diversas universidades y escuelas de ingeniería españolas participando en jornadas y sesiones de formación técnica y de competencias, ferias de empleo, patrocinio de Trabajos Fin de Grado (TFG) y Trabajos Fin de Máster (TFM), colaboraciones docentes en materias de máster y proyectos de investigación, entre otros.

Las principales universidades con las que Técnicas Reunidas ha trabajado estrechamente durante 2023 son la Universidad Politécnica de Madrid, la Universidad Complutense de Madrid, la Universidad Rey Juan Carlos, la Universidad Autónoma de Madrid, la Universidad Politécnica de Cartagena y la Universidad del País Vasco.

- Plan de Jóvenes Profesionales, programa de desarrollo para jóvenes recién titulados vinculados a áreas fundamentalmente técnicas y de producción, en el que se ofrece un proyecto especial de desarrollo profesional de 4 años que incluye formación y un plan retributivo. Este grupo recibe especial apoyo al iniciar su etapa en la Sociedad para facilitar su adaptación y potenciar su desarrollo, recogiendo sus inquietudes y expectativas.
- Prácticas internacionales Start, en el marco del Proyecto ICEX-Vives es un programa de prácticas dirigido a recién titulados sin experiencia. Su finalidad es ofrecer una vía de acceso para los jóvenes a la Compañía. Este programa ofrece formación práctica en destinos internacionales en los proyectos de la Compañía, dotación económica en concepto de ayuda al estudio y tutorización a cargo de profesionales con dilatada experiencia.



6.3 INNOVACIÓN Y TRANSFORMACIÓN DIGITAL

La innovación juega un papel clave en la apuesta de Técnicas Reunidas para mantener su posición de liderazgo y diferenciación en el mercado. Los esfuerzos realizados por la Compañía para dotarse de sistemas de información y comunicación robustos son fundamentales para garantizar la continuidad de sus operaciones.

Contribución de Técnicas Reunidas a la consecución de los ODS



PRINCIPALES INDICADORES¹

INDICADOR	DATO 2023	EVOLUCIÓN 2022-2023 ²
Inversión en I+D+i (millones de €) ³	12,23	+24,54 %
Profesionales dedicados a la Innovación e I+D (número equivalente)	102	+30,77 %
Profesionales dedicados exclusivamente a la investigación (número)	38	-19,15 %
Impacto en la cifra de negocio de las tecnologías desarrolladas en proyectos exclusivos de I+D+i (millones de €)	2,85	+137,50 %
Porcentaje de la inversión en I+D+i dedicado a la transición energética y la economía circular	100 %	0 %



HITOS EN 2023

- Lanzamiento del Proyecto colaborativo MINETHIC* para la recuperación de materia primas críticas que lidera Técnicas Reunidas correspondiente al programa MISIONES 2022 del CDTI.
- Publicación de los principios éticos de inteligencia artificial.
- Puesta en producción de la plataforma de datos corporativa.
- Lanzamiento del Proyecto FUTURE: FAST FOWARD que lidera SEAT (PERTE VEC) y que incluye el Proyecto primario colaborativo de I+D+i denominado RELOAD** en el que participa Técnicas Reunidas.
- Lanzamiento de los proyectos colaborativos correspondientes al programa MISIONES* 2022 del CDTI: proyecto HY2DEC (hidrógeno verde y captura de CO₂), proyecto EFISOEC (hidrógeno verde) y proyecto SUNRISE PV (economía circular en placas fotovoltaicas).
- Concesión de dos nuevas patentes en relación con la tecnología PHOS4LIFE®, en propiedad de Técnicas Reunidas, para la recuperación de fósforo en forma de ácido fosfórico de grado técnico.
- Solicitud de dos nuevas patentes, una para la obtención de tierras raras en forma de concentrados (Tecnología RARETECH®) y otra para recuperación de zinc de polvos de acería (Tecnología DUST®).
- Contratación por la empresa turca ETI BAKIR de test de laboratorio, planta piloto e ingeniería preliminar para el proyecto industrial de recuperación de zinc, cobre y cobalto de los *tailings* procedentes de sus hornos de fundición.
- Se ha adjudicado en 2023 un proyecto FEED convertible a EPC de amoníaco, nítrico, nitrato de amonio, nitrato cálcico y nitrato amónico cálcico como desarrollo de fertilizantes verdes en Estados Unidos con la empresa Atlas Agro, siendo las tecnologías verdes de nítrico, nitrato de amonio, nitrato cálcico y nitrato amónico cálcico de ESPINDESA, perteneciente a Técnicas Reunidas.



¹ Por motivos de comparabilidad en la información se excluye ESPINDESA. Tampoco se considera el impacto del resto de actividades de innovación (distintas de la I+D+i) cuyo efecto directo o indirecto ascendería a cientos de millones de € en ventas.

² Las variaciones acontecidas se deben a una mayor inversión en I+D+i y la dotación de más recursos en innovación focalizados a proyectos en relación con la transición energética.

³ Se ha modificado el criterio de cálculo de la inversión en I+D+i para mayor fiabilidad del dato, incluyendo las inversiones realizadas en aplicaciones informáticas. Por motivos de comparabilidad se ha recalculado el dato de 2022.



OBJETIVOS 2024

- Continuar con el desarrollo de tecnologías en la línea estratégica de economía circular (residuos urbanos sólidos, componentes electrónicos, plásticos, efluentes industriales, etc.).
- Continuar con el desarrollo de tecnologías de producción de hidrógeno verde mediante electrolizadores AEM (*Anionic Exchange Membrane*), SOEC (*Solid Oxide Electrolyzer Cell*), PCEC (*Protonic Ceramic Electrolysis Cell*) y alcalinos.
- Continuar con el desarrollo de tecnologías de captura y valorización de CO₂.
- Consolidar el desarrollo de proyectos relacionados con amoníaco verde y sus derivados con algún proyecto de fase más avanzada que el proyecto conceptual, entendiendo como plantas de amoníaco, denominadas "verdes", aquellas basadas en la electrólisis del agua con energías verdes, en lugar de las basadas en el reformado de gas natural.
- Desarrollar productos asociados a la descarbonización de equipos de combustión.
- Potenciar líneas de innovación digital, promoviendo talleres para la identificación de retos y soluciones, así como trabajar en un ecosistema para co-innovar y buscar sinergias.
- Afianzar la participación con socios estratégicos en la asociación IndesIA para uso de los datos y la inteligencia artificial en la cadena de valor del sector industrial.
- Desarrollar el modelo de gobierno de inteligencia artificial que nos permita adoptar de forma responsable, ética y segura toda la tecnología.
- Desarrollar de la plataforma de monitorización de metano en un acuerdo estratégico con Google.
- *Citizen developer*: formar y activar 100 *makers* desarrollando aplicaciones con *Power Platform* en todas las áreas de negocio de la Compañía.
- Proyecto App4All. Constitución de un área de datos e inteligencia artificial (IA) para trabajar con las áreas de negocio y poner en práctica el modelo operativo.
- Incorporar la IA en los sistemas de seguridad de la información.
- Continuar con el desarrollo de tecnologías para la obtención y/o recuperación de materias primas críticas esenciales para la transición energética tales como litio, cobalto, tierras raras, etc.
- Continuar con el desarrollo del proyecto con la empresa turca ETI BAKIR consistente en test de laboratorio, planta piloto e ingeniería preliminar para el proyecto industrial de recuperación de zinc, cobre y cobalto de los *tailings* procedentes de sus hornos de fundición.
- Consolidar en el mercado de la tecnología PHOS4LIFE® para la recuperación de fósforo en forma de ácido fosfórico de grado técnico a partir de cenizas de lodos de depuradora con la contratación del proyecto industrial de la primera planta en Europa de tratamiento y recuperación de fósforo a partir de cenizas.



INNOVACIÓN

ENFOQUE DE GESTIÓN

Modelo de innovación

Técnicas Reunidas es consciente del cambio de escenario que el sector está experimentando por la aparición de nuevas tecnologías. Por ello, la Compañía trabaja constantemente para mejorar su productividad y eficiencia, creando plantas cada vez más inteligentes que cumplan con las necesidades del mercado y de sus clientes. Desde sus inicios, Técnicas Reunidas ha destinado una gran cantidad de recursos a la I+D+i de procesos y tecnologías industriales y, gracias a ello, dispone de un modelo de innovación dirigido a ejecutar de

manera eficiente sus proyectos y asegurar la satisfacción de sus clientes, desarrollando nuevas tecnologías susceptibles de ser introducidas en el mercado. Entre ellas, la Compañía pone especial importancia en el desarrollo de tecnologías relacionadas con la digitalización y la transición energética.

Durante 2023 Técnicas Reunidas ha continuado con el desarrollo de varios proyectos en fases iniciales enfocados a impulsar nuevas tecnologías en su industria.

ENFOQUE ESTRATÉGICO

- Dirigido por los retos de innovación que plantea la Dirección de Operaciones.

LIDERAZGO Y RECONOCIMIENTO

- Liderazgo en diversos campos y geografías, lo que ha permitido a la Compañía realizar grandes proyectos internacionales.
- Desarrollo de nuevas tecnologías en el Centro Tecnológico José Lladó.

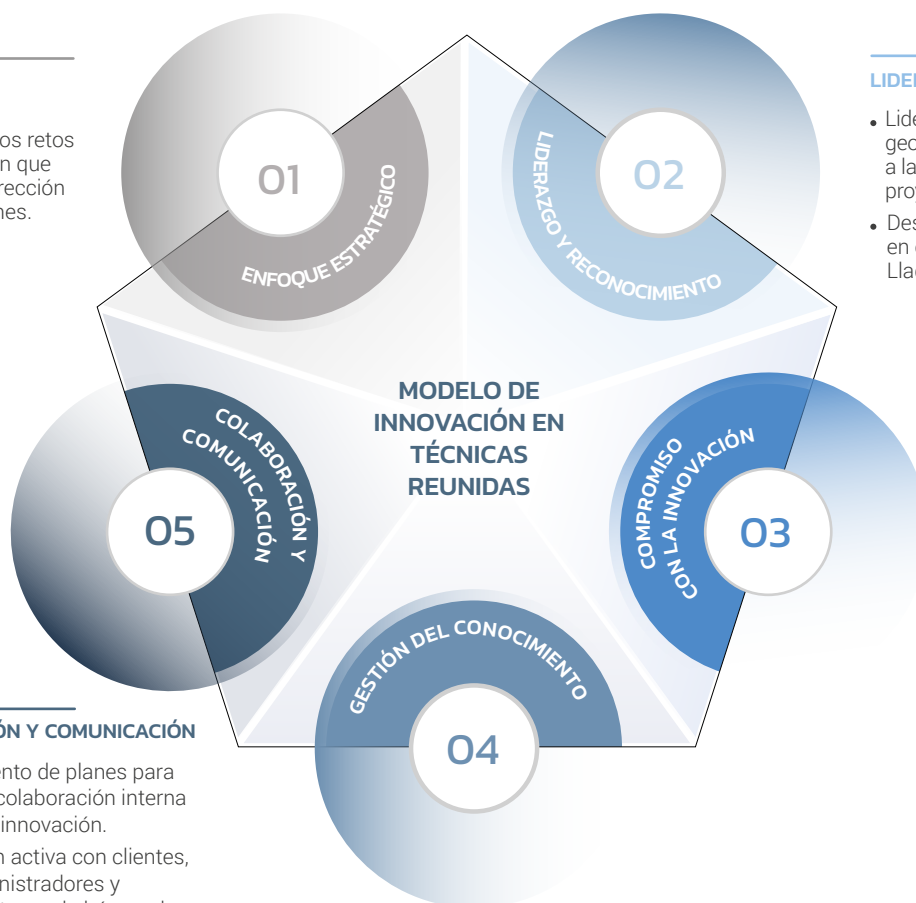

COLABORACIÓN Y COMUNICACIÓN

- Establecimiento de planes para fomentar la colaboración interna y externa en innovación.
- Colaboración activa con clientes, socios, suministradores y subcontratistas en la búsqueda de soluciones innovadoras.
- Trabajo frecuente con suministradores y subcontratistas que permite un buen desempeño de los proyectos, reduciendo los riesgos.

COMPROMISO CON LA INNOVACIÓN

- Foco en conseguir una buena integración con los clientes, socios, subcontratistas y demás actores en los proyectos.
- Compromiso desde la alta dirección implicando también a todas las empresas colaboradoras.
- Contacto con las plantas de producción para fortalecer la relación con el cliente.

GESTIÓN DEL CONOCIMIENTO

- Fomento del intercambio de conocimiento a través de lecciones aprendidas, el desarrollo de nuevos procedimientos y presentaciones internas.
- Disponibilidad de una base de datos de suministradores y subcontratistas.
- Incorporación de soluciones de digitalización en los proyectos para afianzar la buena gestión.
- Mantenimiento de una relación fluida con las plantas desarrolladas.
- Participación de los profesionales de la Compañía en foros externos.
- Existencia de sistemas de gestión y protección de la propiedad para proteger el conocimiento.

ESTRUCTURA Y HERRAMIENTAS DE GESTIÓN

La gestión de la innovación y de la I+D en Técnicas Reunidas se realiza de forma integrada a través de la dirección de la Compañía, que coordina los trabajos que se llevan a cabo en diversas áreas.

Existe una estrecha relación entre la innovación, el liderazgo y la confianza de los clientes. La integración de estos aspectos permite a Técnicas Reunidas ofrecer una amplia gama de soluciones y con ello dar respuesta a sus necesidades.

Gestión de la innovación y la I+D en Técnicas Reunidas

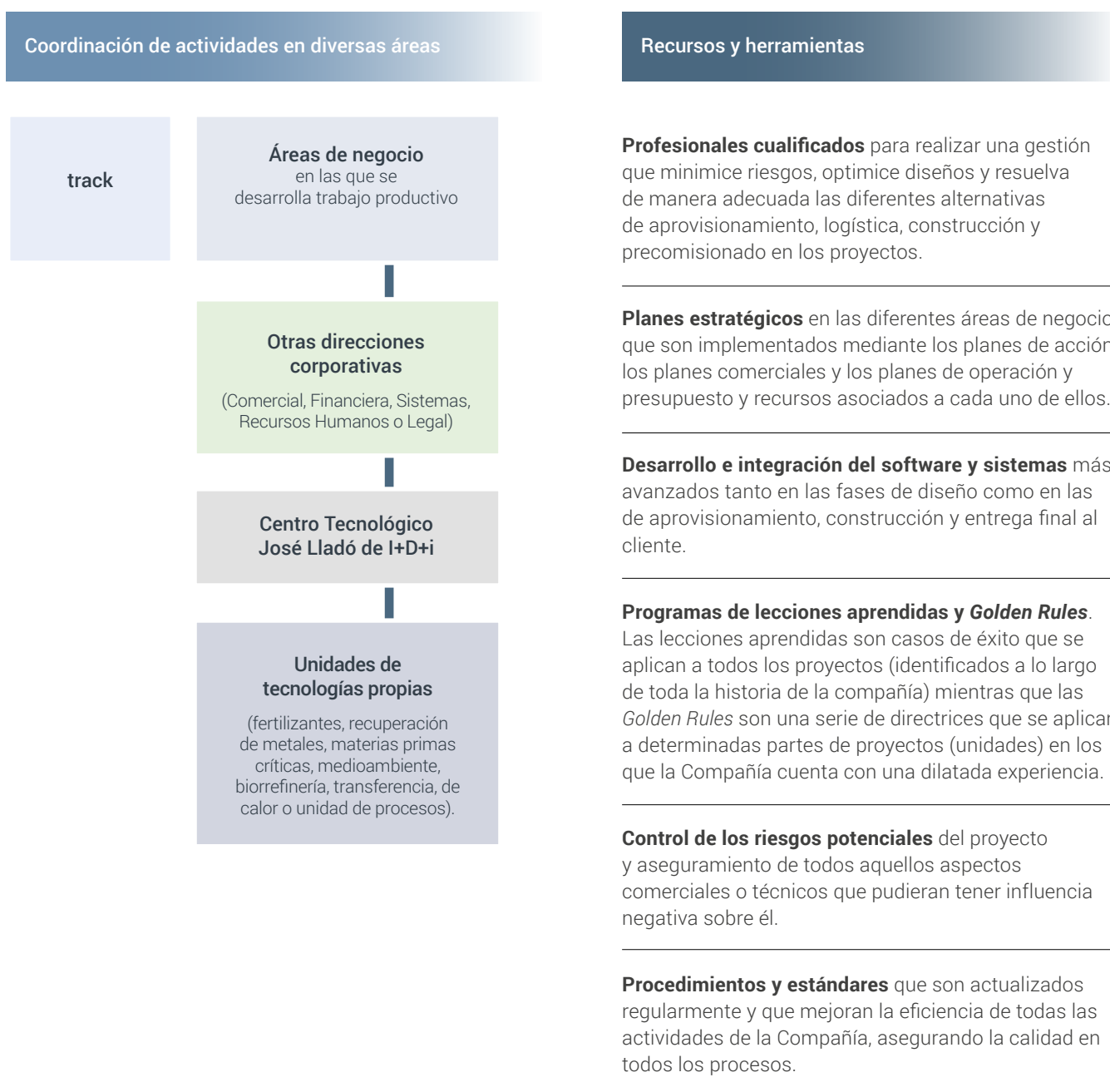

LA ESTRATEGIA DE TÉCNICAS REUNIDAS EN INNOVACIÓN

La estrategia de Técnicas Reunidas en materia de innovación se despliega en cuatro áreas:

1. Crecimiento a través de la identificación de oportunidades comerciales

- La participación de la Compañía en proyectos de diseño modular de plantas o de realización del diseño básico han sido actividades que han ayudado a consolidar la presencia de Técnicas Reunidas en el mercado global, posicionándola como referente en el sector.
- La disponibilidad de tecnologías aplicables a fertilizantes verdes a través de ESPINDESA está posicionando a Técnicas Reunidas en el mercado global de fertilizantes verdes.

2. Diversificación mediante el desarrollo de productos y servicios que den respuesta a las necesidades de clientes actuales y potenciales

- En los últimos años, Técnicas Reunidas ha realizado un importante esfuerzo para la búsqueda de nuevos clientes y mercados. Fruto de ello se han ejecutado destacados proyectos en el ámbito del petróleo y gas en Arabia Saudita, Omán, Baréin, Kuwait, Turquía, EE. UU., Canadá, Perú, Bolivia, Bélgica, China, México y Egipto, entre otros, así como otros relacionados con la producción de plásticos, nitrato y generación de energía eléctrica en Australia, México, Francia, República Dominicana, Reino Unido o Noruega. Asimismo, se ha realizado un gran esfuerzo para acceder a mercados relacionados con toda la cadena de fertilizantes, fosfatos, ácido sulfúrico, amoníaco, urea y la minería (en particular fosfatos, potasa o litio).
- En lo que respecta a la I+D+i, Técnicas Reunidas se ha focalizado en seis áreas de actividad: recuperación de metales, materias primas críticas, medioambiente y economía circular, producción de hidrógeno, almacenamiento de energía y biorrefinería. La estrategia de la Compañía pasa por la consolidación de las tecnologías ya diseñadas y el desarrollo de otras nuevas en diferentes campos basándose en el conocimiento existente. En este sentido, cobran importancia las capacidades técnicas que le permiten adaptarse a las exigencias y políticas de sostenibilidad.

3. Relación cercana con clientes, suministradores, subcontratistas y otros organismos

- En un contexto empresarial y social cada vez más globalizado y donde las fuerzas tecnológicas impulsan el desarrollo de las comunicaciones, la estrategia en innovación de la Compañía está orientada a perseguir el liderazgo en los campos en los que actúa, introduciéndose en la gestión de áreas emergentes como el *big data*, las aplicaciones de realidad virtual y la utilización de inteligencia artificial. La gestión y conocimiento de estas áreas permite ampliar la cooperación con colaboradores relevantes lo que influye positivamente en la generación de oportunidades para aumentar la eficiencia de los procesos de trabajo y el desarrollo de nuevas tecnologías que ayudan a hacer crecer a la Compañía.

- Por otra parte, los avances conseguidos en una mayor integración y colaboración, así como en la comunicación con los socios suministradores y subcontratistas, favorecen una distribución de trabajos en función de las capacidades de cada uno, llevando a cabo un seguimiento de los objetivos establecidos y realizando un intercambio de opiniones con sus directivos.
- Técnicas Reunidas ha apostado por optimizar la calidad de sus recursos, consolidar su *know-how* (conocimiento adquirido a partir de los proyectos desarrollados a lo largo de la historia de la Compañía) y transformar sus métodos de trabajo en un proceso continuo de búsqueda de la excelencia.

4. Aplicación de un modelo de innovación abierta

- Este modelo resulta de aplicación actualmente tanto en los proyectos consorciados de financiación pública (desarrollo de tecnologías), como en las diversas iniciativas en transformación digital.

➤ Innovación abierta: generación de nuevas oportunidades para el crecimiento, la diversificación y la interacción

Técnicas Reunidas también pone el foco en la innovación abierta (*open innovation*) como forma de crecer y de generar sinergias en este ámbito.

La interacción con empresas innovadoras, organismos de investigación y otros actores externos, supone una clara ventaja para el desarrollo de los servicios, procesos y tecnologías de Técnicas Reunidas. Esta colaboración, que se hace con el resto de los agentes del sistema de innovación, permite la mejora de la eficacia de los recursos destinados y minimiza los riesgos, a la vez que acelera la puesta en el mercado de nuevos servicios, procesos y tecnologías.

En el fortalecimiento de la innovación abierta, el Centro José Lladó tiene un papel crucial. En sus instalaciones se llevan a cabo colaboraciones con otras empresas, así como con centros públicos de investigación, centros tecnológicos o universidades.

Una mayor interacción con empresas innovadoras, organismos de investigación, suministradores, tecnólogos, subcontratistas y el entorno genera sinergias, permitiendo el desarrollo de nuevos servicios, procesos y tecnologías y la ejecución de proyectos más ambiciosos.

EL CONOCIMIENTO DE LA COMPAÑÍA AL SERVICIO DEL CLIENTE

Técnicas Reunidas ha liderado la construcción de más de 1.000 plantas industriales para algunas de las compañías punteras en los sectores energético y químico. Esta experiencia se ha desarrollado en proyectos convencionales y modulares en entornos geográficos y condiciones climáticas muy diferentes.

La Compañía pone, además, a disposición de sus clientes su conocimiento y capacidad para utilizar las herramientas más avanzadas en todas las fases de los proyectos. Lo anterior evidencia el indudable valor de Técnicas Reunidas a la hora de ofrecer a los clientes tres tipos de proyectos con creciente interés en el mercado como son el *revamping* de procesos, la estandarización de las plantas y la licencia de sus tecnologías en propiedad con los servicios de ingeniería asociados a ellas.

Técnicas Reunidas está cada vez más enfocada en colaborar con sus clientes en el desarrollo de algunas de sus herramientas básicas previas a la ejecución de los proyectos tales como los estudios conceptuales, de viabilidad y de ingeniería de diseño, permitiendo por otra parte liderar proyectos en consorcio, lo que facilita soluciones más competitivas.

En el desarrollo de estas soluciones, Técnicas Reunidas no sólo limita su participación a la ejecución de los proyectos, sino que, tras su entrega, se involucra en su funcionamiento ofreciendo asistencia a los clientes. Esta relación permite a Técnicas Reunidas acceder a información e identificar problemáticas a partir de las que desarrollar, en el futuro, nuevas oportunidades de negocio.



COMUNICACIÓN CON LOS CLIENTES Y EVALUACIÓN DE SU SATISFACCIÓN GRI [3-3]

Contar con la opinión de clientes y de suministradores principales es imprescindible para mejorar la calidad de los proyectos y reforzar el Sistema de Gestión de la Calidad de la Compañía.

Las características del negocio y del tipo de proyectos ejecutados por Técnicas Reunidas requieren un diálogo continuo con los clientes durante todo el ciclo de vida de los proyectos.

Con el objetivo de maximizar la satisfacción de sus clientes, Técnicas Reunidas tiene implantado un Sistema de Gestión de la Calidad, certificado externamente conforme a la norma ISO 9001:2015, basado en el establecimiento de indicadores globales del desarrollo de los proyectos que permite conocer de una manera rápida los rendimientos obtenidos y las posibles áreas de mejoras.

Junto a lo anterior, y dentro del seguimiento de los proyectos, comprende también la celebración de EOMs (*Executive Operation Meetings*) por parte de la Compañía, en los que se revisa la situación de los proyectos desde el punto de vista de estado, progreso, dificultades y oportunidades, tanto internamente con todos los equipos involucrados (con una frecuencia semanal) como externamente con los clientes y socios (con una frecuencia mensual). La Compañía, por último, recoge formalmente la satisfacción de sus clientes a través de un ejercicio de revisión al final de cada proyecto.

La prueba más evidente de la satisfacción de los clientes es el alto porcentaje de recurrencia con el que estos contratan con Técnicas Reunidas, hecho especialmente destacado dado el alto grado de competencia en el mercado y que reconoce el ENR, en mercados particularmente competitivos.

I+D+i Y TECNOLOGÍAS PROPIAS GRI [3-3]

Desde sus inicios, Técnicas Reunidas ha dedicado una gran cantidad de recursos a la I+D+i de procesos y tecnologías industriales. Además del desarrollo de tecnologías en diferentes áreas de actividad, la Compañía ha ido acumulando una notable experiencia y conocimiento en la gestión y ejecución de proyectos complejos y la verificación o desarrollo de los datos de las ingenierías básicas, lo que le ha permitido consolidar su posición de liderazgo internacional.

Fruto de la inversión en I+D+i, Técnicas Reunidas dispone de un porfolio de tecnologías en propiedad en diferentes áreas de actividad, así como de patentes y marcas en relación con éstas. Estas tecnologías posibilitan a la Compañía suministrar licencias de uso y comercialización, así como todos los servicios de I+D+i e ingeniería asociados a ellas para que sea posible su implantación industrial.

En este ámbito, la Compañía cuenta con una División de Desarrollo de Tecnologías Propias cuya función es producir

conocimiento rentable (tecnologías) de modo que se pueda desarrollar un producto tangible, así como con una filial encargada del desarrollo y comercialización de algunas de estas tecnologías⁴.

En cuanto a tecnologías propias, Técnicas Reunidas es líder internacional en el campo del ácido nítrico, el nitrato de amonio pilado para minería y en la recuperación del metal básico zinc mediante su tecnología ZINCEX™ de extracción por disolventes.

➤ Comercialización de tecnologías propias por ESPINDESA



Española de Investigación y Desarrollo (ESPINDESA) desarrolla y comercializa tecnologías propias en el campo de fertilizantes, el ácido nítrico, los nitratos (orgánicos y plásticos) y la minería, proporcionando tecnología a más de 70 instalaciones industriales. Algunas de las más destacadas son:

- Fosfatos de amonio granulados (DAP/MAP) para la obtención de fosfato de di-amonio o mono-amonio granular a partir de ácido fosfórico y amoníaco en reactor tubular.
- Fertilizantes complejos NPK y nitrosulfatos con aporte de varios nutrientes (nitrógeno, fósforo, potasio y azufre) basados tanto en soluciones de nitratos, fosfatos o nitrosulfatos (granulación química) como en mezcla de nutrientes con aporte de vapor (granulación con vapor).
- Ácido nítrico diluido. Tanto para obtención de fertilizantes (nitratos) en concentración hasta del 60 % y fabricación de poliuretanos, en concentración hasta el 70 %, pudiendo ser los primeros considerados fertilizantes verdes en el caso de origen verde del amoníaco.

- Ácido nítrico concentrado para la obtención de ácido nítrico hasta concentración del 98 % - 99 % a partir de amoníaco y aire.
- Destilación extractiva ácido nítrico para la obtención de ácido nítrico de concentración del 98 % - 99 % a partir de ácido nítrico diluido con agente extractivo.
- Nitrato amónico poroso para la obtención de nitrato de amonio de baja densidad perdigonado a partir de ácido nítrico y amoníaco para su uso en minería.
- Nitrato amónico cálcico: para uso de fertilizantes pudiendo ser considerados fertilizantes verdes en el caso de origen verde del amoníaco, sustituyendo en muchos países a aplicación de urea que se descompone en CO₂.

Cabe destacar el fortalecimiento de las tecnologías propias y la demanda de los denominados fertilizantes verdes (aquellos basados en la producción de los mismos sin emisiones de CO₂, derivados de la síntesis de hidrógeno relacionado con las denominadas energías verdes) como son los nitratos en contraposición de la urea y en los que Técnicas Reunidas, a través de su filial ESPINDESA, es uno de los líderes mundiales como tecnólogo.

⁴ Para más información sobre las tecnologías desarrolladas por la División de Desarrollo de Tecnologías Propias, visite las páginas <https://ddtp.tecnicasreunidas.es/> y <https://ddtp.tecnicasreunidas.es/tecnologias/>

Otro sentido hacia el que la Compañía dirige sus esfuerzos en materia de innovación es el área de desarrollo de tecnologías limpias. En este ámbito, además de haberse establecido una estrecha colaboración con suministradores de catalizadores para disminuir las emisiones de los proyectos de ácido nítrico, se ha promocionado con los clientes el desarrollo de plantas denominadas “duales” que optimizan el consumo energético.

Tecnologías y marcas en propiedad de Técnicas Reunidas

NOMBRE	ÁREA DE ACTIVIDAD	ALCANCE
	Recuperación de metales	Tecnología que permite el procesado de minerales lixiviados y concentrados de zinc de difícil tratamiento por métodos convencionales para producir zinc por vía hidrometalúrgica mediante extracción con disolventes.
		Tecnología para el tratamiento de calcinas obtenidas de la tostación de concentrados de zinc con el objetivo de obtener la lixiviación de zinc.
		Tecnología de tratamiento de concentrados minerales no susceptibles de ser empleados en el proceso convencional RLE (<i>Roasting Leaching and Electrowining</i>) para conseguir la lixiviación de zinc.
		Tecnología de recuperación de plomo y plata a partir de materias primas secundarias basado en la lixiviación en salmuera y posterior precipitación de los metales valiosos.
	Biorrefinería	Tecnología de valorización de residuos agroalimentarios, que en la actualidad se queman mediante un proceso químico que posibilita la producción de ácido levulínico.
	Materias primas críticas	Familia de tecnologías: <ul style="list-style-type: none"> • Tecnología de producción de ácido fosfórico de grado técnico a partir de cenizas de lodos de depuradoras de aguas residuales. • Tecnología de producción de ácido fosfórico a partir de roca fosfórica.
		Tecnología de producción de concentrados de tierras raras a partir de minerales tipo monacita.
		Tecnología de recuperación de litio, cobalto, níquel, manganeso y fósforo a partir de la masa negra obtenida por el reciclaje de las baterías del coche eléctrico.
		Tecnología de recuperación de manganeso en procesos industriales de aprovechamiento de minerales o de tratamiento de residuos.
	Medioambiente	Tecnología de tratamiento de residuos urbanos a través de su incineración para la recuperación de zinc y otros metales.

Además de estas tecnologías ya desarrolladas, Técnicas Reunidas está realizando un esfuerzo importante en el desarrollo de tecnologías con foco en la transición energética. La producción de hidrógeno verde, a través del desarrollo de electrolizadores basados en diferentes tecnologías, la captura y valorización de CO₂, y la economía circular son algunas de las líneas de negocio en las que Técnicas Reunidas quiere disponer de tecnologías propias que le permitan diferenciarse de sus competidores.

Proyectos de I+D+i de nuevas tecnologías en los que participa Técnicas Reunidas

La estrategia de I+D+i que Técnicas Reunidas lleva desarrollando en los últimos años se ha fundamentado en:

- Tomar en consideración un uso más racional de las materias primas.
- Priorizar el reciclado, reutilización y valorización de todos los residuos.
- Priorizar aquellos procesos de producción que utilicen tecnologías con cero emisiones.
- Desarrollar procesos innovadores como factores claves de la competitividad.
- Desarrollar tecnologías innovadoras que contribuyan a la transición energética.

En relación con esta estrategia, Técnicas Reunidas ha participado en el año 2023 en los siguientes proyectos nacionales y europeos:

NOMBRE DEL PROYECTO	OBJETIVO
<p>BIORECOVER²</p> 	Investigación y desarrollo de nuevas tecnologías, fundamentalmente basadas en biotecnología, para la recuperación de tierras raras y platino a partir de fuentes primarias y secundarias, no explotadas actualmente.
<p>SEA4VALUE²</p> 	Proyecto europeo (HORIZON 2020) para desarrollar tecnologías de recuperación de metales valiosos a partir de las salmueras producidas en las plantas desaladoras en una fuente complementaria de materias primas críticas.
<p>REMSELAN¹</p> 	Obtención de tierras raras (cerio, neodimio, praseodimio, lantano y europio) mediante la separación y purificación de lantánidos.
<p>DUST¹</p> 	Desarrollo de tecnología flexible y compacta para el tratamiento y valorización directa de polvos de acería, residuos considerados como residuos peligrosos por su alto contenido en metales pesados, con el objetivo principal de recuperar el zinc presente en ellos.
<p>RECUMAN¹</p> 	Desarrollo de tecnología que permita la recuperación de manganeso en plantas industriales de aprovechamiento de minerales de zinc en forma de una especie química que maximice su valor de venta.
<p>LEVAPLUS</p> 	Desarrollo de tecnología eficiente y sostenible que permita la valorización de materias primas ricas en azúcares C6 para la producción de ácidos carboxílicos que sirvan de plataforma química para obtención de productos químicos, polímeros o fármacos, entre otros.
<p>SHINEFLEET³</p> 	<p>Abarca la cadena de valor del hidrógeno, desde su producción, hasta su uso final, incluyendo el desarrollo de equipos específicos para la industria del transporte pesado. En particular, el desarrollo de generadores compactos de hidrógeno renovable y azul para la industria del transporte pesado.</p> <p>Técnicas Reunidas, además de coordinar el proyecto, participa como tecnólogo en la generación de hidrógeno renovable y azul para desarrollar un sistema modular y compacto que suponga la mejor alternativa <i>in situ</i> para generar este recurso.</p>
<p>FUSION FUTURE³</p> 	Investigaciones sobre nuevos materiales, procesos y tecnologías avanzadas que contribuyan a dar respuesta a los principales aspectos en el camino hacia la energía de fusión nuclear.
<p>UNDERGY³</p> 	Aborda las tecnologías necesarias para el almacenamiento estacional de energía renovable con hidrógeno verde integrado en una red inteligente. Los ejes principales son: estudio de almacenamiento en el subsuelo de energía renovable, empleando hidrógeno verde y la creación de un sistema de gestión eficiente de la energía.
<p>ZEPPELIN³</p> 	Estudio y desarrollo de soluciones tecnológicas innovadoras y eficientes de producción y almacenamiento de hidrógeno verde basadas en la economía circular. Técnicas Reunidas aborda la producción de hidrógeno a partir de residuos mediante técnicas catalíticas y termoquímicas.

NOMBRE DEL PROYECTO	OBJETIVO
HYMET ³ 	Desarrollo de nuevas tecnologías aplicables en la descarbonización de la industria metalúrgica, más concretamente siderúrgica, y en la revalorización de subproductos del propio proceso. Técnicas Reunidas estudia la valorización de residuos mediante un reactor de reducción, la generación de hidrógeno verde y el estudio de valorización del dióxido de carbono capturado.
ECLIPSE ³ 	Desarrollo de tecnologías de reciclado y revalorización de residuos poliméricos complejos que permitan la obtención de nuevos polímeros reciclados.
ECOTRON ⁴ 	Desarrollo de nuevos materiales, de procesos de fabricación y de tecnologías de reciclado de dispositivos electrónicos, los sustratos orgánicos y metales valiosos presentes en ellos, buscando la sostenibilidad ambiental.
POWER2HYPE ⁴ 	Desarrollo y demostración de un nuevo proceso para la producción de peróxido de hidrógeno, cambiando la ruta química establecida que demanda energía por una electroquímica sostenible.
RELOAD ⁵ 	Desarrollo de tecnologías para la recuperación de metales y materias primas críticas de las baterías, los superimanes y otros componentes eléctricos del coche eléctrico.
PLASTICS2OLEFINS ⁴ 	Participación en un consorcio para diseñar una planta Demo Reciclado de Plásticos en productos para obtener productos de alto valor. Técnicas Reunidas participa en el desarrollo de la ingeniería, la optimización del proceso e integración de tecnologías.
MINETHIC ³ 	Desarrollo de nuevas tecnologías para la obtención de materias primas críticas (MPC) esenciales para la transición ecológica a partir de fuentes no convencionales, tanto industriales como urbanas, así como la validación de los materiales recuperados en aplicaciones finales (imanes permanentes, cátodos, catalizadores...).
EFISOEC ³ 	Desarrollo de un sistema integrado de producción de hidrógeno verde de elevada eficiencia y durabilidad, basado en celdas SOEC (<i>Solid Oxide Electrolyzer Cell</i>).
HY2DEC ³	Desarrollo y validación de nuevas tecnologías emergentes de producción y uso de hidrógeno y oxígeno verde, así como de captura de CO ₂ y su integración en procesos de la industria intensiva española con el propósito de avanzar en su descarbonización.
SUNRISE ³	Desarrollo de nuevos procesos de recuperación y reutilización de materiales y componentes críticos en la cadena de valor de la energía solar fotovoltaica incrementando su valor y mejorando el impacto medioambiental de la tecnología.

Financiados por:



El resultado principal de estos proyectos de I+D+i es la generación de conocimiento y protegerlo es un aspecto crítico. No en vano, el conocimiento y la innovación tecnológica acumulado por la Compañía le confiere una ventaja competitiva en los mercados, generando valor al accionista.

Para proteger este conocimiento, Técnicas Reunidas dispone de un procedimiento específico que detalla cómo se debe gestionar la protección de la propiedad industrial. De esta manera, la Compañía evalúa para cada conocimiento e innovación la forma más adecuada para garantizar su protección teniendo en cuenta el objetivo final que se busca, las ventajas e inconvenientes asociados a cada modelo de protección, así como los riesgos derivados.



➤ El Centro Tecnológico José Lladó, el núcleo de la I+D+i de Técnicas Reunidas

Técnicas Reunidas dispone, desde 1974, de un Centro Tecnológico encuadrado dentro de la División de desarrollo de tecnologías propias. Este centro, llamado Centro Tecnológico José Lladó, está ubicado en San Fernando de Henares y cuenta con más de 5.000 m² y en él trabajan más de 70 profesionales.

Se trata de un espacio de fomento de la I+D+i y actúa como elemento tractor para la transferencia y difusión de tecnología, situando al cliente el eje de actividad y siendo la innovación la herramienta de la competitividad. El Centro Tecnológico facilita y permite dinamizar la participación de Técnicas Reunidas en procesos de innovación y actividades de I+D.

En el Centro Tecnológico se desarrollan proyectos de investigación y de desarrollo tecnológico, se presta especial atención a las necesidades tecnológicas de la Compañía, se suministran servicios tecnológicos y de asistencia técnica, se colabora en la transferencia de resultados de investigación entre los diferentes centros públicos de investigación, centros tecnológicos y Técnicas Reunidas y se fomenta y se participa en el desarrollo de investigación cooperativa entre empresas.

Centro Tecnológico José Lladó



I+D+i Y ECONOMÍA CIRCULAR

El fósforo es esencial para la vida y juega un papel fundamental para garantizar la seguridad alimentaria en el mundo. El incremento en el consumo de fertilizantes por parte de la industria agrícola para satisfacer las necesidades alimentarias de la creciente población mundial está empujando la demanda global de fósforo hacia cotas desconocidas.

La cantidad de reservas y recursos de roca fosfática que quedan en todo el mundo se ha convertido en un tema de especulación. Se ha formulado la hipótesis de que la producción de fósforo (roca fosfórica) alcanzará su punto máximo en 2033-2034 y luego la producción inevitablemente disminuirá a medida que las reservas se agoten. Así, aunque los recursos de fósforo son relativamente abundantes en todo el mundo y sus reservas son importantes, las consecuencias nefastas para el desarrollo económico global asociadas con un potencial "phosphate peak" obligan a trabajar en el desarrollo de nuevas tecnologías para el beneficio de los fosfatos.

Europa carece de estos recursos y depende por completo de su importación, lo que ha llevado a catalogar a los fosfatos como una materia prima crítica para la economía europea. Asimismo, es conocido que la obtención primaria de fósforo tiene un gran impacto ambiental y que una mala gestión de los residuos y un uso incorrecto de los productos

con fósforo impactan directamente en la contaminación de suelos y en la calidad de las aguas.

Por estos y otros motivos, la Unión Europea (UE) está implementando nuevas medidas regulatorias con respecto a los límites de impurezas que pueden tener los fertilizantes en base fósforo, y varios países de la UE están legislando para hacer obligatorio el reciclado de fósforo de fuentes secundarias. La principal vía para abordar esta situación es hacer una gestión sostenible del fósforo reduciendo las pérdidas durante su ciclo de uso. Con su recuperación y reincorporación al ciclo se reducen las necesidades de recursos minerales y se evitan los efectos perjudiciales que la acumulación de fósforo provoca en los ecosistemas acuáticos y suelos.

En este sentido, una de las fuentes secundarias de fósforo más importantes lo constituyen los lodos de depuradoras cuyo origen es el tratamiento de aguas residuales urbanas en estaciones de depuración (EDAR).

La mejora de los sistemas de captación y tratamiento de aguas residuales ha conducido al aumento de la producción anual de lodos, y se espera que su producción siga aumentando en la Unión Europea de forma significativa en los próximos años. Actualmente, la producción anual de lodos de depuradora urbana en la Unión Europea supera los 10 millones de toneladas.

Situación actual en la UE respecto a la industria del fósforo y su relación con el proyecto PHOS4LIFE™

Estrategia y geopolítica

La roca fosfórica es una materia prima crítica.

Las reservas están localizadas fuera de la UE en unos pocos países.

Los minerales de alta ley de fósforo se están agotando.



Aspectos ambientales

La producción primaria de fósforo tiene un alto impacto ambiental.

El 95 % del fósforo usado en la UE no se reutiliza.

La mala gestión de los residuos y productos de fósforo impacta en la calidad de suelos y aguas.

Marcos regulatorios

La UE está implementando nuevas medidas regulatorias respecto a los límites de impurezas de los fertilizantes.

Varios países de la UE están legislando para imponer la obligatoriedad del reciclado de fósforo.

La recuperación de fósforo de los lodos de depuradora viene impulsada desde dos frentes complementarios. Por un lado, el medioambiental, en el que se trata de incrementar la sostenibilidad de los ciclos del agua y del fósforo mitigando el efecto negativo que tiene la acumulación de este elemento en los ecosistemas. Por otro, el macroeconómico o estratégico, en el que se trata de reducir la dependencia exterior de una materia prima crítica como es el fósforo.

En este contexto nace la tecnología PHOS4LIFE® que ha desarrollado Técnicas Reunidas en su Centro Tecnológico José Lladó junto con la colaboración de la fundación suiza ZAR que permite solucionar tanto el problema medioambiental derivado de la contaminación por fósforo como reducir el problema macroeconómico o estratégico.

> La tecnología PHOS4LIFE® se caracteriza por:

- Un alto carácter innovador al ser una tecnología capaz de valorizar un residuo que supone un grave problema ambiental como son los lodos de depuradoras urbanos con la obtención de una materia prima crítica como el fósforo.
- Un gran impacto en la gestión de la sostenibilidad de un elemento clave en el bienestar de la sociedad moderna actual como es el fósforo.
- Un elevado salto tecnológico que ha permitido alcanzar, en un sistema tan complejo como son los residuos urbanos derivados de la actividad humana, la valorización de elementos minoritarios, en este caso el fósforo con una recuperación superior al 80 % en forma de un producto de alto valor añadido como es el ácido fosfórico de grado técnico.
- Tecnología más robusta, versátil y flexible que otras tecnologías en desarrollo o en primeras fases de implementación industrial al permitir trabajar con cenizas de lodos de depuradora con mayores niveles de impurezas y con mayor variabilidad en cuanto a contenido en fósforo. Además, es también la única tecnología que permite obtener ácido fosfórico de grado técnico (ácido de gran pureza), producto de mayor valor añadido frente a las otras tecnologías que obtienen productos de menor valor añadido como es el ácido fosfórico de menor calidad u otros productos para uso como fertilizantes.
- Tecnología respetuosa con el entorno natural, que contribuye a la protección del medioambiente, al desarrollo sostenible y a la economía circular.
- Patentes en propiedad de Técnicas Reunidas.
- Derechos de explotación exclusivos de Técnicas Reunidas.



TRANSFORMACIÓN DIGITAL

LA IMPORTANCIA DE LA INNOVACIÓN Y LA TRANSFORMACIÓN DIGITAL

Técnicas Reunidas es consciente de la importancia de la ejecución del plan de transformación digital para mantener una posición de liderazgo dentro del sector. Por ello, la Compañía trabaja continuamente por promover el desarrollo de proyectos digitales, que se articulan de forma colaborativa entre las áreas de negocio de la Compañía.

Para este cometido, la Compañía ha definido los órganos de gobierno corporativo a través de distintos comités, cuyos objetivos principales son, entre otros: definir la estrategia de transformación digital, establecer el plan de acción corporativo, priorización y seguimiento de casos de uso, dotar de recursos, control presupuestario y velar por alcanzar los objetivos. Asimismo, también se han definido los órganos de ejecución, formados por las áreas ITCS y Operaciones, para liderar todas las iniciativas relacionadas con la digitalización y nuevas tecnologías, aportando un carácter corporativo y transversal.

Técnicas Reunidas plantea de esta forma un modelo de colaborativo que permite acelerar el proceso de transformación digital y que se articula a través de varios ejes de transformación:

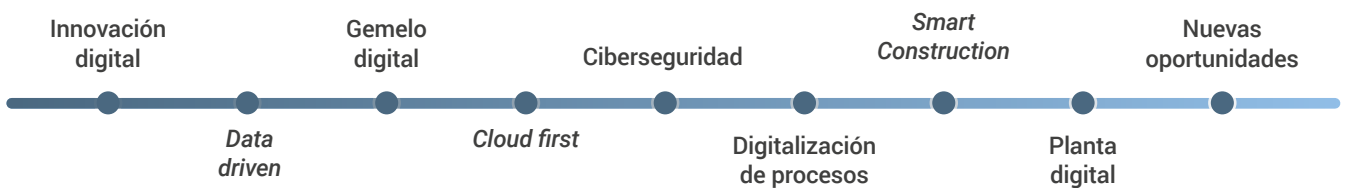

Durante 2023 la Compañía ha avanzado de forma sólida en los objetivos de transformación digital, incorporando IA generativa y creando un modelo de gobierno efectivo. A continuación, se detallan las acciones y logros alcanzados en cada uno de los ejes estratégicos.



EJES ESTRATÉGICOS DE LA INNOVACIÓN Y LA TRANSFORMACIÓN DIGITAL EN TÉCNICAS REUNIDAS GRI [3-3]

A. Innovación digital: catalizador de transformación

La innovación es la palanca estratégica para la transformación digital de Técnicas Reunidas. Es la clave del éxito para mejorar nuestra eficiencia y productividad, y ser más competitivos, así como para la creación de nuevos productos y servicios digitales que contribuyan a la transición energética.

CULTURA DE INNOVACIÓN

La Compañía ha seguido manteniendo la estrategia de innovación digital en 2023 para hacerla más colaborativa e inclusiva, centrada en mejorar su eficiencia y productividad, así como responder a los retos de sus clientes con soluciones vanguardistas y servicios. Se ha fortalecido el ecosistema de innovación, abrazando un modelo que favorece tanto la innovación interna y el intraemprendimiento como la innovación abierta, generando un flujo constante de ideas transformadoras. Las actividades más destacadas en este ámbito son:

- Metodología de innovación.** *LeaDIn (Lean Development Innovation)* es el nombre de la metodología de innovación digital que ha desarrollado Técnicas Reunidas y que cubre el ciclo de vida de la iniciativa desde la generación de la idea hasta la incubación de la misma, ejecución y escalado. La metodología de innovación de Técnicas Reunidas está inspirada en la aproximación que plantea *Design Thinking, Lean Start-up* y *Agile*.



- Talleres de innovación.** Desarrollo de talleres de creativos, basados en metodología *design thinking*, para identificar desafíos y concebir soluciones disruptivas en las distintas áreas de negocio.
- Portafolio de iniciativas.** Identificación de iniciativas en toda la cadena de valor y desarrollo del portafolio con más de 100 casos de uso identificados y en evaluación, garantizando un enfoque integral en la búsqueda de la excelencia operativa.
- IndesIA.** Técnicas Reunidas es socio promotor en la asociación IndesIA, asociación nacional industrial para el impulso de la economía del dato y la inteligencia artificial. La Compañía participa activamente en las mesas de trabajo de la plataforma para promover el uso de datos y de inteligencia artificial en toda la industria española.
- Retos de innovación abierta con empresas.** La Sociedad ha participado como empresa promotora en los Datatón de IndesIA, colaborando con empresas de la cadena de valor industrial y socios tecnológicos para abordar retos complejos.
- Colaboración académica.** La Compañía continua su colaboración con instituciones académicas como la Universidad Politécnica de Madrid y el IE Business School, fomentando y orientando el desarrollo de casos prácticos en datos e inteligencia artificial.
- Co-innovación digital.** Apoyada en su ecosistema, la Compañía ha continuado explorando y experimentado con tecnologías en pruebas de concepto para dar respuesta a los retos de negocio.

Co-innovación con clientes y subcontratistas mediante la implantación de nuevas tecnologías

- Implantación de la herramienta de gemelo digital para Qatargas con la configuración y explotación de la herramienta que proporciona AVEVA AIM con las especificaciones del cliente.
- Posibilidad de aportar un equipo multidisciplinar al PMC de Ineos que coordine el alcance de gemelo digital a los diferentes subcontratistas involucrados en el proyecto.
- Firma de un acuerdo con AVEVA para mover todas las herramientas de la Compañía a su *cloud* (hasta ahora solo en 3D/PID y AIM) y compartirlas con terceros sin coste. En Ceyham y Sileno ya se está dando acceso a los socios.
- Análisis y puesta en marcha de herramientas de realidad virtual para proyectos de AVEVA E3D (Sileno y Ceyham).

B. Data driven: datos, IA y gobierno

Ser *data driven* significa tomar decisiones basadas de datos de alta calidad y en tiempo real. Acceder a los datos y utilizarlos para tomar decisiones más efectivas. Técnicas Reunidas transforma los datos en activos valiosos, utilizando la IA y el análisis avanzado para la toma de decisiones informadas y efectivas. Los datos son el eje central de sus estrategias, operaciones y procesos de toma de decisiones.

Técnicas Reunidas comprende la importancia de los datos como un activo estratégico para la toma de decisiones y el éxito empresarial. Por ello, trabaja en maximizar su valor dentro de la Sociedad, asegurando su calidad y promoviendo la generación de casos de uso en todas las áreas.

Para lograr esto, se ha llevado a cabo la creación y puesta en producción de los componentes de la plataforma de datos corporativa, lo que ha permitido una gestión más eficiente y segura de los datos. Además, se ha desarrollado un proyecto piloto con Microsoft Azure para la producción de informes ejecutivos de operaciones. Como hito en este ámbito, destaca el desarrollo de los primeros casos de uso.

También se ha lanzado un modelo operativo con las distintas áreas de negocio de la Compañía, lo que ha permitido una mayor colaboración y coordinación en el uso de los datos. Además, se ha fomentado la cultura del dato, lo que ha permitido que los empleados de la Compañía comprendan la importancia de los datos y su correcta gestión.

Por último, se ha creado una nueva área corporativa de datos e inteligencia artificial para constituir el nuevo modelo de servicio y mejorar el modelo organizativo, lo que permitirá una gestión más eficiente y estratégica de los datos en la Compañía. En resumen, Técnicas Reunidas ha trabajado en mejorar la gestión de los datos para maximizar su valor y mejorar la toma de decisiones.

C. Cloud first

La Compañía continúa con su estrategia *Cloud*, la cual se basa en varios pilares o líneas estratégicas de trabajo y que se desarrolla en los siguientes puntos:

- Aprovechar las capacidades de los *hyper scalers* líderes del mercado (Microsoft Azure, Google, AWS, Oracle), obteniendo servicios *multicloud* evitando el *lock-in* con un proveedor en concreto.
- *FinOps* para analizar y realizar seguimiento del gasto en *cloud* Azure. Sistema que permite identificar oportunidades de ahorro de costes y asignar costes a equipos, proyectos o productos específicos.
- Proyecto Azure ARC: caso de éxito publicado por Microsoft ([Microsoft Customer Story-Técnicas Reunidas reduce costes y construye un futuro energético digital altamente seguro y sostenible con Azure Arc](#)) sobre el entorno de Técnicas Reunidas. Centralizamos nuestro entorno en Azure, mejorando la seguridad y la monitorización.
- Proyecto Microsoft Intune: consiste en un servicio basado en *cloud* Azure que permite administrar la movilidad y la seguridad de los dispositivos y las aplicaciones que acceden a los datos corporativos.
- Proyecto Update Management: servicio unificado en *cloud* Azure que ayuda a administrar y controlar las actualizaciones de todos los servidores.
- Se encuentra en definición un *roadmap* para migrar arquitecturas de BBDD (base de datos) Oracle a OCI (*Oracle Cloud Infrastructure*).
- Apostar por soluciones en modalidad SaaS (*Service as a Software*) donde se incluya el servicio completo de infraestructura y aplicación. Ejemplo de los cuales:
- Proyecto Rise para migrar la plataforma SAP (*Systems, Applications, Products in Data Processing*) a Google.
- Acuerdos de colaboración con los líderes tecnológicos en *cloud* para desarrollar las diferentes líneas del plan estratégico digital (IA, *Data Driven*, etc.).

D. Ciberseguridad GRI [3-3]

Los riesgos de ciberseguridad siguen en aumento por lo que la Compañía sigue mejorando la seguridad de sus sistemas y su capacidad de prevención y respuesta ante un eventual ciberataque.

Para combatir todos estos riesgos, la dirección establece su compromiso en una Política corporativa de seguridad de la información y Política de Privacidad, orientadas al modelo de confianza cero (*Zero Trust*) y alineadas con estándares internacionales como NIST (*National Institute of Standards and Technology*), CIS (Controles de Seguridad Críticos), Esquema Nacional de Seguridad e ISO27001. Asimismo, el Sistema de Gestión de la Seguridad de la Información se certifica, anualmente desde 2011, de acuerdo con el estándar ISO 27001.

Las innovaciones en el sector de las tecnologías de la información con la inteligencia artificial suponen un progreso, pero también un reto para la ciberseguridad, donde se han tenido que analizar los riesgos, las amenazas y las condiciones de uso de estos servicios tan emergentes. Como con toda innovación se busca su aprovechamiento en materia de ciberseguridad y valorando su aplicación en procesos de identificación de amenazas, recolección y análisis de eventos de seguridad y acciones de respuesta automática ante actividad altamente sospechosa, permitiendo optimizar recursos y dedicarlos a labores de diseño y mejora de los procesos.

Adicionalmente, se pondrá foco en la gobernanza y seguridad del dato aspectos clave para evitar otra de las amenazas actuales a las que se enfrentan las organizaciones, la fuga de información.

Todo esto se desarrolla en un entorno que tiene en cuenta el cumplimiento normativo internacional de seguridad y protección de datos personales, las leyes y normas específicas de cada país en el que opera Técnicas Reunidas y unos estrictos acuerdos de confidencialidad y requisitos contractuales con clientes y proveedores.

Dentro del área de IT, Técnicas Reunidas cuenta con un equipo de Seguridad de la Información con más de 10 años de experiencia, defendiendo los activos de información ante las amenazas diarias de *phishing*, el secuestro de datos o la fuga de información.

E. Gemelo digital

En línea con el nuevo paradigma digital, los clientes requieren cada vez más la implantación de gemelos digitales en sus plantas.

Los gemelos digitales están alimentados con datos que se van incorporando de forma progresiva durante la ejecución del proyecto. Finalmente, el gemelo digital de la planta se transfiere a los clientes para su explotación durante la operación y mantenimiento del activo.

Durante este periodo, la Compañía ha continuado con la exploración de esta tecnología, que sigue en una constante evolución, a través de plataformas de gemelo digital comerciales, así como con la evaluación del impacto en los modelos de gestión y procesos asociados de proyectos EPC con enfoque *Capital Asset Lifecycle Management* (CALM).

Desarrollo de proyecto piloto de gemelo digital.

Se han identificado dos herramientas para el desarrollo de gemelos digitales que coinciden con las más solicitadas por nuestros clientes, y se han creado grupos de trabajo integrados por Ingeniería, Transformación Digital e IT que han desarrollado distintas pruebas y un proyecto piloto.



F. Digitalización y *smart construction*

La digitalización de procesos y la construcción inteligente proporciona importantes mejoras productivas a la Compañía gracias a la creación de soluciones digitales, así como avances en la comunicación y coordinación global de los proyectos. La digitalización se ha convertido en un ámbito de trabajo clave a la hora de mantener a Técnicas Reunidas en una posición de liderazgo en su sector.

Desde una perspectiva global, la implantación de procesos digitales mejora la coordinación global de los proyectos. Por un lado, incrementa la eficiencia de la comunicación entre Técnicas Reunidas y sus clientes, empleados y subcontratistas, obteniendo mejores tiempos de ejecución de las actividades y altos niveles de productividad. Por otro lado, permite acceder a la información de proyecto en tiempo real y de manera segura, a la que vez que proporciona mayor capacidad analítica y refuerza la gestión eficiente de los proyectos.

En el ámbito operativo, el uso de tecnologías móviles, aplicaciones *Cloud* y tecnologías con inteligencia artificial aportan a la Compañía un abanico de oportunidades y soluciones que permiten mejorar la ejecución de los proyectos y establecer indicadores de eficiencia para un mejor control del rendimiento.

Por otra parte, las bases de la industria de la construcción no han cambiado significativamente en las últimas décadas y Técnicas Reunidas es consciente de la importancia de hacer una construcción más inteligente. La construcción inteligente hace referencia a la modernización de este sector a través de tecnología. Conectar la obra mediante sensores en tiempo real, explotar la información del modelo 3D mediante realidad extendida, o la aplicación de nuevos modelos de gestión apalancados en tecnología digital, son la base para mejorar la eficiencia, productividad y la calidad en la construcción.

Técnicas Reunidas optimiza al máximo las ventajas que aporta la digitalización a su actividad. Durante el año 2023, la compañía ha continuado desarrollando e implantando mejoras en las soluciones digitales, además también ha lanzado nuevos desarrollos apalancados en datos e inteligencia artificial.



Caso destacado

SQMS, *Site Quality Management System*

Es una aplicación del área de Calidad que permite gestionar las actividades de calidad en la obra.

Gestiona la definición y ejecución del plan de actividades de calidad (*Inspection Test and Plans*) a ejecutar con los diferentes subcontratistas seleccionados para el proyecto y con el cliente. La ejecución de estas actividades se refleja en los *QC Form* asignados y puede ser cumplimentado desde dispositivos móviles.

Las principales funcionalidades incluidas son:

- Planificación de pruebas e inspección (tareas).
- Gestión de paquetes de prueba.
- Planificar las solicitudes de inspección (RFI).
- Ejecución de inspección y proceso de cierre de RFI.
- Automatización de tareas en base a RFI cerradas.
- Informes.
- Integración con modelo IA para la detección automática de *Punch Lists* y *QC Form*.





Caso destacado

RXana, análisis de radiografías con inteligencia artificial

En los proyectos industriales el análisis de radiografías de soldaduras es un proceso crítico y necesario que realiza personal muy cualificado. Los retrasos o errores en la detección de los defectos pueden traer grandes consecuencias en los proyectos. Por este motivo, Técnicas Reunidas está desarrollando un modelo de inteligencia artificial que asista a los expertos a la detección de los fallos.

Rxana es una aplicación que permite cargar las imágenes de las radiografías y realiza una predicción de los defectos que puede tener, mostrando gráficamente el resultado para que el experto pueda validar dicha predicción. Además, facilita ciertas herramientas para mejorar la productividad en el proceso.

Actualmente se ha puesto en producción el primer modelo y está previsto seguir reentrenando para mejorar las predicciones, que en este momento están en una ratio del 70 % de éxito.



Caso destacado

KPI App

KPI App es una herramienta que permite recopilar en una sola aplicación información de diferentes fuentes de datos ya implementadas y las consolida con el fin de mantener un histórico sobre el que realizar análisis de rendimiento, tendencias y previsiones, así como la obtención de informes:

- **Recopilación y almacenamiento:** entre sus características están la recolección automatizada de datos, su cálculo, su almacenaje y trazabilidad, y el análisis de los mismos mediante BI.
- **Metodología de trabajo transversal:** establece una metodología única y transversal para la medición de indicadores de rendimiento para todas las áreas y fases de proyecto EPC.
- **Análisis y emisión de informes:** la herramienta permite el cálculo, emisión de informes y almacenamiento de los KPI por proyectos.





Caso destacado

Detección automática de simbología en planos de procesos

Técnicas Reunidas recibe numerosa documentación de terceros. En particular de diagramas de procesos e instrumentación, que requieren de un gran esfuerzo para la primera ingesta en los sistemas de ingeniería de la Compañía. Se ha identificado que automatizar el reconocimiento de los símbolos en los diagramas de procesos supone un incremento importante en la eficiencia del proceso.

Para abordar este reto, la Compañía ha desarrollado un modelo de inteligencia artificial capaz de reconocer los símbolos tal y como los reconocería un técnico e incorporarlos a un inventario para su posterior procesado.

Actualmente se han concluido las pruebas de concepto que han permitido validar que es viable desarrollar el modelo a escala.

Ha sido entrenado con la simbología de mayor frecuencia y para que reconozca las líneas. Incorporar automatización con tecnología RPA para la carga final en SPPID.

El desarrollo ha sido ya probado en un proyecto real con una optimización del 30 % del esfuerzo en la actividad general de carga de los PIDs.

Identificación y recuento de instrumentos y señales en P&ID

Particularizando el caso de uso para instrumentación y señales de los sistemas de control, utilizando inteligencia artificial se ha conseguido realizar de forma automática Índices de Instrumentos, listados de instrumentos, MTO de instrumentos y señales consiguiendo automatizar los siguientes procesos:

- Revisión de P&IDs.
- Generación de *Instrument Index*.
- Generación de *Instrument List*.
- Generación de *IO list*.
- Generación de MTO de instrumentos / señales.
- Comparación de diferentes revisiones de P&ID (detección *tags* añadidos / eliminados).
- Análisis de congruencia entre BD y P&IDs para HW y SW freeze, FAT, iFAT, SAT.

Las ventajas que aporta esta herramienta a la Compañía son:

- Incremento de agilidad del Departamento de Instrumentación en las diferentes fases (oferta, FEED, EPC, etc.) y actividades (RFI, conteo señales, etc.).

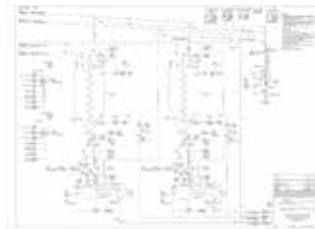

Instrument ID	Symbol	Description	Location	Notes
PI-101	PI	Pressure Indicator	Process Area A	Check calibration
PI-102	PI	Pressure Indicator	Process Area A	Standard
PI-103	PI	Pressure Indicator	Process Area B	Standard
PI-104	PI	Pressure Indicator	Process Area B	Standard
PI-105	PI	Pressure Indicator	Process Area C	Standard
PI-106	PI	Pressure Indicator	Process Area C	Standard
PI-107	PI	Pressure Indicator	Process Area D	Standard
PI-108	PI	Pressure Indicator	Process Area D	Standard
PI-109	PI	Pressure Indicator	Process Area E	Standard
PI-110	PI	Pressure Indicator	Process Area E	Standard

- Disminución de órdenes de cambio a suministradores directos (instrumentos, sistemas de control) e indirectos (cables, bandejas, etc.).
- Reducción de retrasos, retrabajos y recompras.
- Aumento del tiempo dedicado a realizar tareas de valor.

Los 3 casos de uso identificados son:

Ofertas y FEED sin Instrument Index ni MTO (instrumentos y señales):

Ayudará a:

- Generar los primeros *Instrument Index*, *Instrument List*, *IO list*, MTOs.
- Conocer el orden de magnitud de la Oferta / FEED de una forma rápida.

Ofertas y FEED con Instrument Index y MTO (instrumentos y señales):

- Ayudará a validar los *Instrument Index*, *Instrument List*, *IO list*, MTOs recibidos.

EPC:

- Ayudará a identificar:
 - Cambios en *tags* y señales de diferentes versiones de P&ID.
 - Incongruencias entre BD y P&ID.
- Ayudará a validar en fechas de HW y SW freeze, FAT, iFAT, SAT que al menos los *tags* y señales incluidas en P&ID están cargados en SPI.





Caso destacado

TRIA, Técnicas Reunidas Inteligencia Artificial

Técnicas Reunidas está trabajando en la creación de TRIA, un humano digital que es el centro neurálgico de una inteligencia artificial que ayuda a controlar proyectos basada en la Industria 5.0. Por tanto, TRIA es un asistente virtual (IA con apariencia humana desarrollada expresamente con el conocimiento de la Compañía) y un *central hub* (centro neurálgico utilizado para acceder a todas las apps desarrolladas por la Compañía).

TRIA permite acceder a la información de la Compañía de forma instantánea, incrementar la eficiencia, ofrece ayuda 24/7/365 a todos los empleados con independencia de su posición y localización, y contribuye a la toma de mejores decisiones.

Las funciones principales de TRIA son acelerar tareas repetitivas y reducir el coste de proyectos, analizando datos de forma masiva utilizando el lenguaje natural. TRIA ha evolucionado para tener un aspecto casi humano que facilita la interacción con las personas.

Procesos como el reconocimiento de voz, convertir texto a voz, predicciones, clasificar, detectar anomalías, traducir y analizar texto como contratos, correspondencia, lecciones aprendidas y *Golden Rules* están centralizadas en un *hub* central que administra un proyecto de una forma intuitiva y con búsquedas instantáneas. TRIA aprende con la información de la Compañía y evoluciona según su uso.

Si un usuario realiza una pregunta hablada o escrita, TRIA entiende, analiza el contexto y da resultados.

Su principal función es ser colaborativo. Mantener una buena comunicación interdisciplinar es la llave de un proyecto ganador.

Listado de funcionalidades de TRIA:

1. Búsquedas neuronales con NLP:

- Procedimientos, cartas o *schedule* de proyectos, simplificando el acceso a información clave, permitiendo la búsqueda rápida y precisa de documentos específicos y ayudando a gestionar los cronogramas y proporcionar información sobre el estado de los proyectos.
- TRpedia, TR Empleados o cualquier otro tipo de documentos, facilitando la búsqueda y el aprendizaje de conceptos y términos relacionados con Técnicas Reunidas, recuperando perfiles, habilidades y experiencia de profesionales y procesando una amplia variedad de documentos, desde legales y de calidad hasta contratos y proyectos.

2. IA Generativa:

- Permite generar, reescribir, sugerir y explicar texto en una variedad de contextos, como cartas, emails, presentaciones, etc.
- Lenguajes de programación. Permite generar código en diversos lenguajes de programación, incluyendo Python, SQL, HTML, entre otros.
- Imágenes, audio, vídeo, y voz: TRIA es capaz de crear y describir imágenes, generar audio de alta calidad, videos personalizados a partir de texto y voz sintética con diferentes tonos y estilos.

3. Funcionalidades adicionales:

- Transcribir archivos de audio o video en texto, resumir documentos o extraer palabras clave.
- Generar preguntas basadas en un texto o tema específico, traducir textos y convertir texto a voz sintética y voz a texto.
- Reescribir, sugerir, explicar, describir y clarificar contenidos, buscar con técnicas avanzadas de NLP (Procesamiento del Lenguaje Natural) y corregir gramaticalmente.

4. Formas de comunicación:

- Teclado, instrucciones por voz o archivos adjuntos de texto, audio, imagen y video.

5. Conexiones con aplicaciones corporativas:

- TRIA se integra con diversas aplicaciones corporativas, lo que permite la transferencia de datos y la sincronización con sistemas existentes y mejorar la eficiencia y la coherencia en la gestión empresarial.





Caso destacado

CML Placement

Posicionado automático CMLs en S3D

Desarrollada por el Departamento de Sistemas de Ingeniería para el Departamento de Metalurgia, permite asignar de forma automática los puntos de medición de espesor (CML) en los elementos de tuberías de todos los circuitos de corrosión de un proyecto. La utilidad se ha desarrollado sobre Smartplant 3D y posiciona en el modelo 3D los puntos de medición de corrosión. Esta utilidad permite un ahorro aproximado del 70 % las horas del total del OSI.

Las principales funcionalidades de la aplicación son:

- Diseña en 3D los CMLs mediante *control points* y los distribuye de forma uniforme dentro del circuito de forma que cubran el mayor número de tipos de elementos posibles.
- Tiene en cuenta si un elemento es accesible o no según entre dentro o fuera de un conjunto de volúmenes de accesibilidad previamente definidos.
- Localiza los sistemas paralelos dentro de cada circuito de forma recursiva.
- Localiza los *assemblies* dentro de cada circuito buscando cada una de sus piezas.
- Localiza los *by-passes* dentro de cada circuito partiendo de la válvula de control y buscando de forma recursiva el circuito cerrado más corto que cumpla unos criterios determinados.
- Clasifica las piezas en *big bore piping* (BBP), *primary small bore piping* (pSBP) y *secondary small bore piping* (sSBP).
- Ordena cada una de las piezas teniendo en cuenta el sentido de flujo de forma global en el circuito. La numeración de los CMLs es según el sentido de flujo de los *pipelines*.

- Localiza los *standpipes* y *deadlegs* buscando sus piezas y su conectividad entre ellas.
- Localiza los ramales a descartar y ramales sobre los que no es necesario definir el sentido de flujo.
- Elimina los CMLs anteriores, dibuja en 3D los nuevos con sus propiedades y rellena propiedades en las piezas para clasificarlas.

Clasifica cada pieza del circuito en 3D mediante códigos de color para identificar si son BBP/pSBP/sSBP, si son válvulas abiertas/cerradas, sistemas paralelos, *by-pass*, *standpipes*, *assemblies*, *deadlegs*, o ramales a descartar.

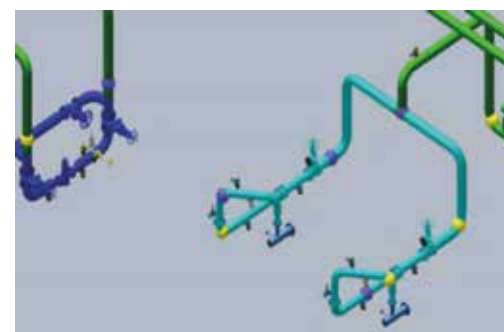



Caso destacado

Walk and Punch

Walk and Punch es utilizada por usuarios de Técnicas Reunidas, así como personal subcontratado y clientes, para gestionar faltas en el proyecto durante una inspección.

Permite la planificación y generación de itinerarios de entrega de sistemas al cliente mediante la digitalización de aquellos elementos que se quieren controlar y reporte de las faltas detectadas con soporte multimedia (fotografía con anotaciones o audio).

La planificación de inspecciones e itinerarios se ejecuta desde la aplicación web y las faltas se gestionan desde la aplicación móvil durante el mismo proceso de inspección.

Permite mediante *templates* separados y configurables gestionar faltas durante todo el ciclo de vida de ejecución del proyecto EPC, configurando la transferencia de faltas entre una fase y otra para optimizar la trazabilidad entre diferentes disciplinas.

En 2023 se ha consolidado el despliegue en producción.

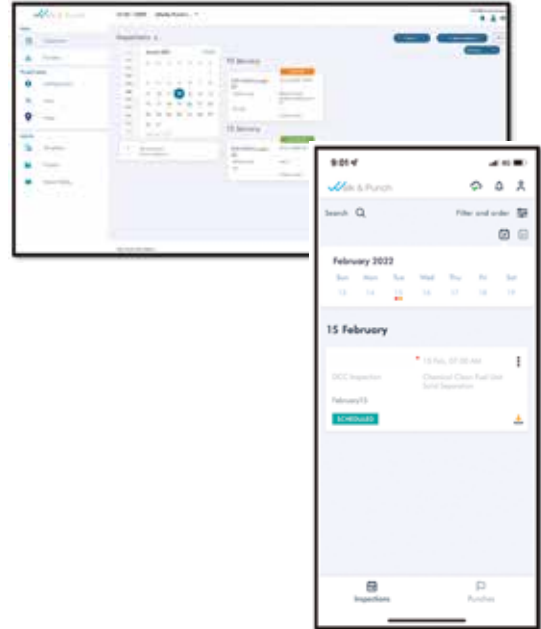

Primer proyecto de Técnicas Reunidas

donde se ha utilizado la aplicación móvil walk and punch durante una inspección oficial



Paperless, with tablet





Caso destacado

RPA, hiperautomatización de procesos

En 2019 se identificaron los servicios RPA como elementos clave para la mejora de la eficiencia en muchos de los procesos de la Compañía. Por ello, se ha implantado un modelo de servicio ágil para robotizar procesos con UiPath. Las principales características de este servicio son:

- **Automatizaciones de aplicaciones escritorio.** Esta herramienta tiene por objetivo automatizar tareas repetitivas y así minimizar la intervención del usuario.
- **Elimina el trabajo manual** que no tiene valor añadido por parte del trabajador y por lo tanto aumenta la productividad.
- **Interpretan, desencadenan respuestas** y se comunican con otros sistemas para realizar tareas repetitivas.

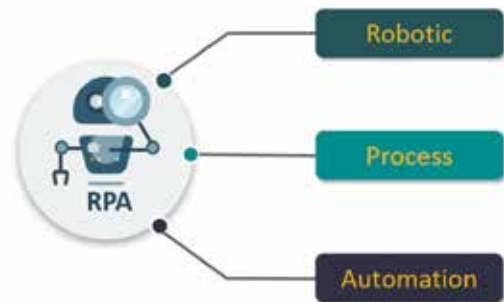

Durante 2023 la Compañía ha seguido incrementando el número de procesos robotizados, con más de 6.000 horas de robot sobre 38 procesos activos en producción.

Se ha continuado consolidando la iniciativa de RPA, destacando los siguientes hitos relevantes:

- Incorporación de IA (RPA+IA) implantando procesos que integran dentro del flujo el consumo de algoritmos de IA para reconocimiento de elementos técnicos en planos o extracción inteligente de contenidos en documentos.
- Incorporación de tecnología Microsoft (*Power Automate* con RPA desasistido) que se usará junto con UiPath para seguir incrementando los procesos robotizados.
- Implantación de un monitor de seguimiento para acceso a los usuarios y dar visibilidad del avance del proceso que han enviado a RPA, desarrollado con *Power Platform*.

En 2024 los objetivos estratégicos seguirán siendo consolidar la tecnología y mejorar el *time to market* del servicio de robotización y desarrollar un cuadro de mando con PowerBI que permita monitorizar los tiempos de procesamiento de robot y el cálculo de los beneficios (ROI) aportados por el robot en cada proceso.



Principales proyectos en materia de digitalización en 2023

Además de los anteriores, a lo largo de 2023, Técnicas Reunidas ha continuado el desarrollo de diversos proyectos en materia de digitalización y exploración de tecnologías, entre los que destacan los siguientes:

➤ Validación automática de informes de costes de proyectos, ISPR

En Técnicas Reunidas, la exactitud en el seguimiento de costes de proyectos es esencial para mantener la integridad y transparencia financiera. Nuestro proceso robótico de automatización de procesos (RPA) se ha perfeccionado para validar y conciliar datos entre los Informes de Seguimiento de Costes de Proyectos (ISPR) de SAP. La extracción de datos se realiza a través de informes en PDF, los cuales son meticulosamente analizados y validados utilizando modelos avanzados de inteligencia artificial.

Una vez completado el proceso de validación, se genera automáticamente un informe detallado. Este informe es enviado a los usuarios correspondientes, ofreciendo una visión clara del resultado de las validaciones y facilitando una toma de decisiones informada. La ejecución de este proceso RPA se lleva a cabo en los últimos 15 días de cada cuatrimestre, asegurando un flujo constante y oportuno de información crucial para la gestión de proyectos. Este enfoque estratégico no solo mejora la precisión, sino que también optimiza la eficiencia operativa, liberando a los equipos para que se centren en actividades de mayor valor agregado.

➤ Sistema experto de ingeniería para intercambiadores de calor

Los sistemas de inteligencia artificial expertos en Técnicas Reunidas están diseñados con un propósito específico: abordar y resolver desafíos complejos de ingeniería con un enfoque que imita la agudeza y la intuición de un ingeniero altamente cualificado. Estos sistemas avanzados utilizan IA para replicar el proceso de toma de decisiones de un profesional, logrando así:

- Solución analógica de problemas: Abordan y resuelven problemas análogos a los que surgen en proyectos reales, aplicando un enfoque de resolución que es comparable al razonamiento humano.
- Manejo de incertidumbres: Operan efectivamente, incluso con datos incompletos o de naturaleza ambigua, aproximándose al modo en que los ingenieros utilizan su juicio experto en situaciones no definidas claramente.
- Aprendizaje continuo: Adaptan y refinan sus conocimientos a medida que interactúan con nuevos conjuntos de datos, aprendiendo y evolucionando para ofrecer soluciones cada vez más precisas.

A lo largo de 2023, se ha avanzado significativamente en este ámbito, con el desarrollo de un modelo de IA basado en redes neuronales. Este modelo está especialmente configurado para delinear un amplio espectro de soluciones ingenieriles para el diseño térmico de intercambiadores de calor. Actualmente, nos encontramos en la fase de conceptualización de un simulador de IA que servirá de apoyo al departamento de ingeniería, marcando un avance prometedor hacia la automatización del diseño y la simulación de procesos de ingeniería.

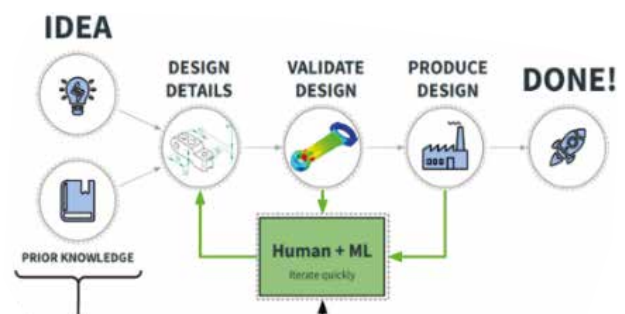

➤ **Evolución analítica en la gestión de recursos humanos**

En la búsqueda continua de excelencia operacional, Técnicas Reunidas ha elevado la gestión de sus talentos a través de innovaciones significativas en *Business Analytics*. Hemos desarrollado y perfeccionado cuadros de mando intuitivos y dinámicos para datos de recursos humanos, que no solo reflejan métricas operativas, sino que también definen y rastrean nuevos KPIs críticos para el negocio.

Estos cuadros de mando transforman la gran cantidad de datos que se generan en *insights* valiosos representados a través de gráficas evolutivas y análisis tendenciales. Al hacerlo, proporciona a los gestores y líderes de equipo una herramienta poderosa para la toma de decisiones basada en datos, que optimiza desde la planificación de la fuerza laboral y la retención de talento hasta la eficacia de los programas de desarrollo.

La evolución de estos cuadros de mando no es solo un reflejo de el compromiso con la innovación, sino que también subraya la dedicación a cultivar un ambiente de trabajo que promueve el crecimiento, la productividad y la satisfacción del empleado. Con estos avances en *Business Analytics*, Técnicas Reunidas se posiciona a la vanguardia de la gestión de recursos humanos estratégicos y basados en datos.



➤ **Innovación en gestión documental con RPA e inteligencia artificial en eGESDOC**

Técnicas Reunidas ha implementado un proceso robotizado de automatización de procesos (RPA) dotado de capacidades de inteligencia artificial dentro del sistema eGESDOC, revolucionando la gestión documental de nuestros vendedores. Este proceso no solo identifica de manera autónoma el estado de los documentos del vendedor, sino que también ejecuta las acciones pertinentes dentro del sistema, asegurando una gestión eficiente y precisa.

La inteligencia artificial se encarga de analizar y comprender el contenido de los documentos, categorizando su estado y el proceso robotizado ejecuta los pasos a seguir. Esta automatización reduce significativamente el tiempo de procesamiento, minimiza los errores humanos y libera a los equipos para enfocarse en tareas de mayor valor estratégico.

Gracias a este avance, la gestión documental en Técnicas Reunidas se ha convertido en un proceso más ágil y fiable, mejorando la colaboración con los vendedores y optimizando la eficacia operativa de la cadena de suministro. La implementación de este RPA es un claro ejemplo de cómo la integración de tecnologías inteligentes está en el centro de la estrategia de transformación digital.



RESUMEN EJECUTIVO	
INDICADORES CLAVES	
INDICADOR 1	INDICADOR 2
INDICADOR 3	INDICADOR 4
INDICADOR 5	INDICADOR 6
INDICADOR 7	INDICADOR 8
INDICADOR 9	INDICADOR 10
INDICADOR 11	INDICADOR 12
INDICADOR 13	INDICADOR 14
INDICADOR 15	INDICADOR 16
INDICADOR 17	INDICADOR 18
INDICADOR 19	INDICADOR 20
INDICADOR 21	INDICADOR 22
INDICADOR 23	INDICADOR 24
INDICADOR 25	INDICADOR 26
INDICADOR 27	INDICADOR 28
INDICADOR 29	INDICADOR 30
INDICADOR 31	INDICADOR 32
INDICADOR 33	INDICADOR 34
INDICADOR 35	INDICADOR 36
INDICADOR 37	INDICADOR 38
INDICADOR 39	INDICADOR 40
INDICADOR 41	INDICADOR 42
INDICADOR 43	INDICADOR 44
INDICADOR 45	INDICADOR 46
INDICADOR 47	INDICADOR 48
INDICADOR 49	INDICADOR 50
INDICADOR 51	INDICADOR 52
INDICADOR 53	INDICADOR 54
INDICADOR 55	INDICADOR 56
INDICADOR 57	INDICADOR 58
INDICADOR 59	INDICADOR 60
INDICADOR 61	INDICADOR 62
INDICADOR 63	INDICADOR 64
INDICADOR 65	INDICADOR 66
INDICADOR 67	INDICADOR 68
INDICADOR 69	INDICADOR 70
INDICADOR 71	INDICADOR 72
INDICADOR 73	INDICADOR 74
INDICADOR 75	INDICADOR 76
INDICADOR 77	INDICADOR 78
INDICADOR 79	INDICADOR 80
INDICADOR 81	INDICADOR 82
INDICADOR 83	INDICADOR 84
INDICADOR 85	INDICADOR 86
INDICADOR 87	INDICADOR 88
INDICADOR 89	INDICADOR 90
INDICADOR 91	INDICADOR 92
INDICADOR 93	INDICADOR 94
INDICADOR 95	INDICADOR 96
INDICADOR 97	INDICADOR 98
INDICADOR 99	INDICADOR 100

➤ Automatización y extracción inteligente de datos de ingeniería

Técnicas Reunidas ha marcado un hito en la gestión de datos de ingeniería con el diseño de un proceso automatizado estándar que incorpora inteligencia artificial. Este sistema avanzado está específicamente entrenado para interpretar y extraer información de hojas de datos de ingeniería, una tarea que tradicionalmente requiere una considerable inversión de tiempo y atención al detalle.

La inteligencia artificial no solo identifica y extrae los datos relevantes con alta precisión, sino que también los transfiere a un formato editable, facilitando su manipulación y análisis posterior. Esta automatización garantiza consistencia y eficiencia, reduciendo drásticamente el potencial de error humano y agilizando todo el proceso de manejo de datos.

El resultado es un flujo de trabajo más dinámico que permite a nuestros ingenieros centrarse en el diseño y la innovación, mientras la IA se encarga de la recolección y organización de datos. Este avance subraya nuestro compromiso con la mejora continua y la excelencia operativa, y es un paso adelante en nuestra estrategia de digitalización.

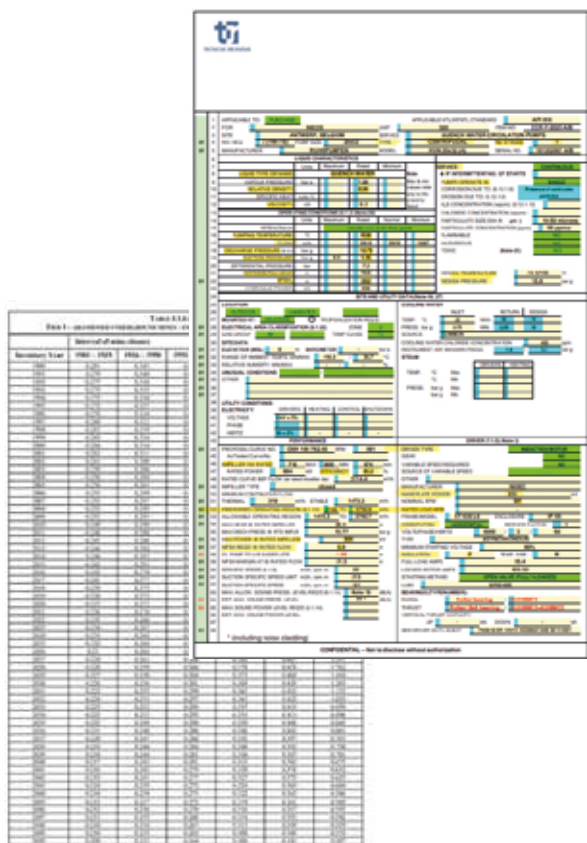

➤ Automatización avanzada en la creación de diagramas P&ID

Durante este periodo se ha llevado la automatización de la ingeniería a nuevas alturas con el desarrollo de un proceso robotizado (RPA) que integra inteligencia artificial con modelos de visión. Esta tecnología de inteligencia artificial es capaz de identificar y catalogar de manera precisa los elementos de los diagramas de procesos industriales (P&ID), transformando la manera en que interactuamos con estos documentos esenciales.

El RPA analiza los planos y extrae información crítica, depositando los datos directamente en nuestro sistema de ingeniería *SmartPlant* P&ID (SPPID). Esta integración facilita la actualización de los P&ID, agilizando significativamente los procesos de diseño y documentación.

Además, durante el último periodo, se ha avanzado en este proceso, incorporando la capacidad de reconocer líneas de proceso y sus metadatos relevantes en SPPID. Esto no sólo mejora la integridad de los datos y la consistencia entre los planos y el sistema, sino que también optimiza el flujo de trabajo de ingeniería, permitiendo un análisis y una planificación más efectivos.

La evolución de este proceso RPA es un testimonio del enfoque innovador y del compromiso con la excelencia operativa. Con estas mejoras, se asegura una base sólida para la precisión en proyectos futuros y reforzando la posición de Técnicas Reunidas como líderes en la implementación de soluciones tecnológicas avanzadas en ingeniería.

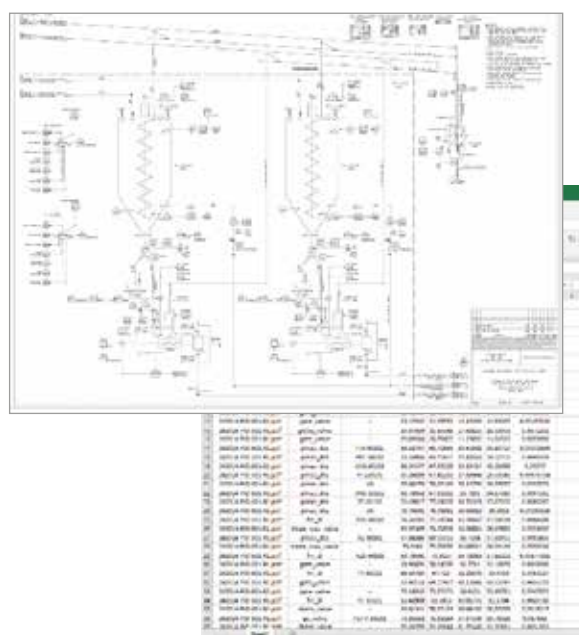

➤ Vendor Apps

Herramienta destinada a digitalizar la coordinación de la asistencia de los proveedores y licitantes de Técnicas Reunidas.

Principales funciones:

- Optimización y gestión centralizada de las actuaciones necesarias por los vendedores y licenciantes en proyectos.
- Control en tiempo real de presupuesto vs. actual.
- Solicitud electrónica y centralizada de la asistencia en obra con flujo de aprobaciones.
- Partes de horas electrónicos para vendedores y licenciantes.

Principales ventajas:

- Centralización de la información facilitando la coordinación de departamentos y la responsabilización de la persona encargada.
- Toma de decisiones anticipadas para evitar desvíos en el presupuesto.
- Coordinación de áreas y departamentos con el objeto de optimizar el momento de la asistencia y así ahorrar costes o evitar extras.



➤ Site Vision

Site Vision es un sistema de realidad aumentada con alta precisión.

- Visualización e interacción con un modelo 3D gemelo en el contexto de su propio entorno físico.
- Chequeo de defectos ocultos, prevención de problemas de seguridad, revisión de diseño y planificación logística.
- Utilidades de medida entre puntos y áreas, longitudes, visualización de atributos de equipos, inspección de tubería bajo tierra.



➤ QR Codes

Código QR de identificación para cada equipo en el *site*.

- Visualización de documentos relacionados mediante realidad aumentada.
- Aplicación móvil para tablets o teléfonos para una interacción rápida.
- Muestra en tiempo real de P&IDs y *datasheets*.
- Encuentra en segundos cualquier información en la documentación relacionada.

Búsqueda neuronal usando IA y Procesamiento de Lenguaje Natural.

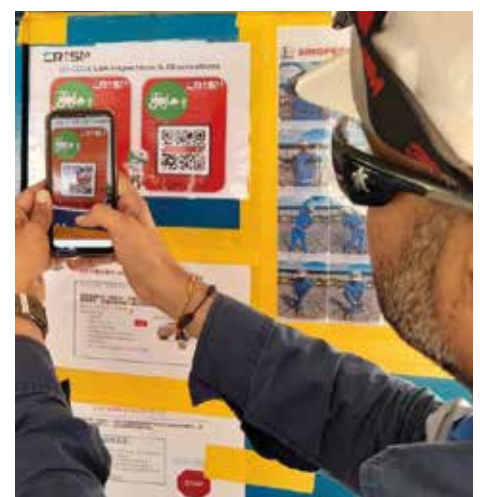

➤ Transformación digital con el Centro de Excelencia de Power Platform

En 2023, Técnicas Reunidas ha alcanzado nuevos horizontes en la transformación digital con la constitución de su Centro de Excelencia (CoE) de Power Platform. Este CoE ha sido el catalizador de una serie de innovaciones significativas que han mejorado diversos aspectos de sus operaciones, algunos ejemplos son:

- **MVP de Gestión de Comunicaciones en Proyectos:** Creación de un prototipo de aplicación para centralizar y agilizar la comunicación en proyectos, optimizando la coordinación y el seguimiento.
- **Portal SharePoint para Inventario de Material Sobrante:** Creación de un portal para gestionar eficientemente los excedentes de materiales de las instalaciones temporales, contribuyendo a la sostenibilidad y reducción de costos.
- **Portal SharePoint de Actividad de HSE:** Un portal para la gestión integral de la seguridad, salud y medioambiente en el *site* por proyecto, abarcando desde observaciones hasta incidentes y alertas.
- **Portal Web y APP Móvil para Gestión de Eventos en Obra:** Innovación en la gestión de eventos de construcción, permitiendo la notificación y gestión de impactos, asegurando una respuesta rápida y efectiva.

Cada uno de estos desarrollos representa un paso adelante en el compromiso con la innovación y la excelencia operativa, aprovechando la versatilidad y la potencia de Power Platform para superar los desafíos del presente y del futuro.

Alineado con la iniciativa App4All, el área corporativa de IT cubre algunos desarrollos con el mismo *framework* definido para *Citizen Developers*.

➤ MTRApp

MTRApp como núcleo de cada proyecto y con la función de gestionar:

- Especificaciones *Naming Convention*.
- Semillas de aplicaciones de diseño (listas de fluidos permitidos, unidades de medida, clases de equipos, contenido de selectores desplegables, etc).
- *Project Breakdown Structure* oficial del proyecto.
- Lista oficial de tags (*Master Tag Register*).
- Lista oficial de atributos de items (*Master Tag Attributes*).
- Lista oficial de documentos (*Master Document Register*).
- Relaciones *Tag-Tag* y *Tag-Doc*.

Su misión principal es la validación de la calidad de los datos y su disposición oficial al consumo sin errores.

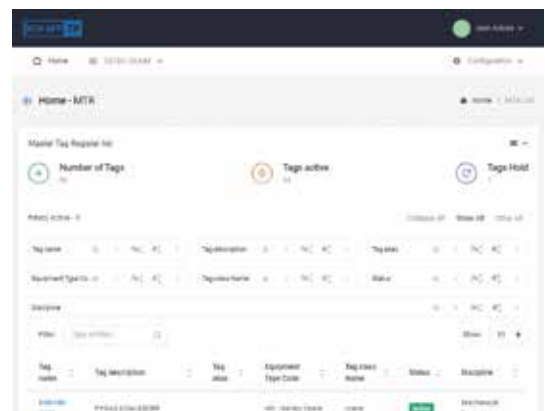

➤ CStM - Management Staffing System Tool

Aplicación que permite a la Dirección de Construcción la gestión del personal que está trabajando en los proyectos en curso o han colaborado con Técnicas Reunidas en el pasado, para permitir la optimización de la gestión de los recursos humanos y su asignación a los diferentes *staffing plan* de proyectos en curso.

La aplicación gestiona:

- *Dashboards* de recursos con foco en asignaciones y disponibilidades.
- Maestro de personal activo e histórico.
- Gestión de *staffing plan* y necesidades de recursos en proyectos.
- Evaluación de desempeño y competencias requeridas para perfiles en obra.



➤ Empoderamiento y agilidad con el proyecto App4All: El auge del *citizen developer*

En 2023, Técnicas Reunidas ha adoptado el concepto de *citizen developer*, democratizando el desarrollo de aplicaciones con el lanzamiento del proyecto App4All. Tras la elección de la plataforma de bajo código *Power Platform* de Microsoft, se ha establecido un modelo integral de gobierno, crecimiento y educación. Este modelo se compone de estrategias de comunicación, programas de formación, soporte técnico y modelos de incentivos, asegurando que el desarrollo de soluciones digitales sea accesible para todos en la Compañía.

Los objetivos de App4All son claros y ambiciosos:

- Aumentar la productividad: equipar a los profesionales con herramientas que simplifiquen y aceleren sus tareas diarias.
- Impulsar la innovación digital: fomentar un ambiente donde cada empleado pueda contribuir a la transformación digital con sus ideas.
- Reducción de *time to market* y carga de mantenimiento: agilizar la entrega de soluciones y minimizar el esfuerzo de mantenimiento mediante la estandarización y simplificación del desarrollo.
- Actualización tecnológica: mantenerse a la vanguardia de la tecnología, adoptando las últimas innovaciones para mejorar continuamente las operaciones.

Dentro de este marco, en 2023 se han puesto en producción varios casos de uso con las áreas de negocio. Este enfoque de *citizen developer* no sólo refuerza una cultura de innovación continua, sino que también acelera la capacidad de respuesta de la Compañía a los retos del mercado, manteniendo a Técnicas Reunidas como líder en la transformación digital de la industria.

En 2023 se han finalizado las dos primeras etapas y en 2024 se avanzará con el modelo de formación (Crecimiento y Educación) y Soporte.



➤ Optimización del Modelo de Gestión de Fichajes en Teletrabajo

Refinamiento del sistema de registro de jornadas laborales, adaptado a la flexibilidad que requiere el teletrabajo, potenciando la eficiencia y la transparencia.

Implantado sistema de fichaje en teletrabajo con SAP FIORI, integrado con el sistema de control de fichajes en tornos para el cálculo de horas trabajadas y actualización de App de control horario.



➤ Talents Force

Implementación de una nueva aplicación para la gestión de las acciones formativas e itinerarios formativos, que aplicará inicialmente para los equipos de RR. HH. de formación de las filiales (centro de ingeniería operativo) y se escalará a futuro a España sustituyendo el portal Ultraia actual.

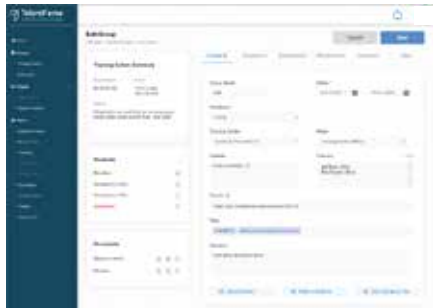

➤ ChatGPTR, el asistente virtual de Técnicas Reunidas dotado de tecnología IA generativa de OpenAI integrado en Microsoft Teams

Esta iniciativa innovadora de Técnicas Reunidas permite mejorar el día a día de todos los empleados mediante Inteligencia Artificial Generativa.

Durante 2023 se ha desarrollado y probado en un proyecto piloto este asistente virtual integrado en Microsoft Teams dotado de la avanzada tecnología IA generativa de Azure OpenAI y está diseñado para disponer de capacidades de procesamiento del lenguaje natural de última generación por un canal seguro.

ChatGPTR ofrece a todos empleados de la Compañía una amplia gama de casos de uso, desde asistencia en tareas de programación hasta técnica multidisciplinar, ayuda en el desarrollo de documentos, correos, redacción multidioma, resúmenes, extracción de tablas o traducción de videos con sustitución de voz. Además, el asistente está entrenado en un conocimiento general de Técnicas Reunidas que se amplía gradualmente, convirtiéndolo en una herramienta aún más valiosa.



➤ Desarrollo de Módulo de Preservación en Aplicación HCS

Se incorpora este nuevo módulo en la aplicación HCS Web integrada con SQMS e implantada en Azure y consolidada en todos los nuevos proyectos.

El módulo permite gestionar la matriz de tareas de preservación e incluye aplicación móvil para la ejecución de la documentación de las mismas desde dispositivos móviles.

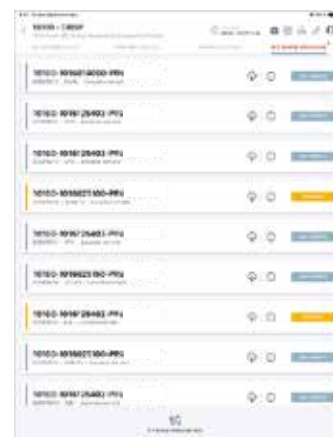

G. Planta digital

La mayoría de los clientes de Técnicas Reunidas están inmersos en la transformación digital de sus plantas industriales. La aparición continua de nuevas tecnologías y la integración en todos los aspectos relativos al proceso productivo de una planta contribuyen a una ventaja competitiva del negocio.

Cada vez son más las peticiones de los clientes de contar con el conocimiento de Técnicas Reunidas para la implementación de estas tecnologías desde una fase temprana del proyecto que les permita una integración óptima en sus sistemas y procesos. Durante 2023 se han continuado recibiendo peticiones para la implementación de estas tecnologías, en las que la Sociedad ha participado de forma activa en la preparación de la propuesta digital.

Asimismo, ESPINDESA, filial del grupo Técnicas Reunidas, ofrece en la actualidad con sus tecnologías desarrollos digitales para entrenamiento virtual de operadores en la operación de las plantas con tecnologías de ESPINDESA, en los denominados OTS (*Operating Training Systems*).

H. Nuevas oportunidades

La transformación digital no solo tiene como objetivos la mejora de eficiencia y por ende la reducción de costes, también aporta la oportunidad de abordar de nuevas formas de entregar valor a los clientes.

En este periodo, la Compañía ha explorado el desarrollo de nuevos productos y servicios recurrentes para sus clientes apalancados en las nuevas tecnologías, entre los cuales destacan:

- Acuerdo de colaboración con Google para el desarrollo de una plataforma de monitorización de metano en el ámbito de la nueva línea de negocio de transición energética.
- Colaboración con otras empresas para el desarrollo de activos digitales y metodología de trabajo para descarbonización de plantas industriales.

➤ M-TRACK, plataforma de metano

Técnicas Reunidas innova y ofrece soluciones a sus clientes para la transición energética y sostenibilidad. Durante 2023 se ha conceptualizado y empezado a desarrollar una solución de plataforma digital que pretende proporcionar a los clientes un servicio avanzado para el monitoreo y control de emisiones de gases contaminantes como el metano.

La ambición es proporcionar a los clientes una plataforma digital en la nube, que utiliza la tecnología *Google Earth Engine* y mejora significativamente el valor de las soluciones actuales para control de emisiones y toma de decisiones.

El enfoque de la plataforma permite recopilar, tratar y mostrar de forma precisa, rápida y automatizada la información georreferenciada obtenida de las campañas de detección de metano desarrolladas por Técnicas Reunidas en los distintos emplazamientos por satélite, drones, monitorización local continua, etc.

La capacidad de la nube permite ingerir y procesar grandes volúmenes de datos en tiempo real de los satélites, mostrar la información georreferenciada y realizar gráficos de evolución temporal de las emisiones detectadas en las diferentes instalaciones, permitiendo el análisis de los datos, su cuantificación y priorización de cara a implementar las acciones necesarias a considerar para tomar las mejores decisiones de mitigación y gestión oportunas.



6.4 EXCELENCIA EN EL DESEMPEÑO MEDIOAMBIENTAL

Todos los proyectos de Técnicas Reunidas son medioambientalmente responsables, cumpliendo con las mejores prácticas y estándares internacionales en este ámbito.

Contribución de Técnicas Reunidas a la consecución de los ODS



PRINCIPALES INDICADORES¹

INDICADOR	DATO 2023 ¹	EVOLUCIÓN 2022-2023	
Consumo de energía (GJ)	384.820	-	12,23 %
Emissiones de gases de efecto invernadero - Alcance 1 (tCO ₂ e) ²	26.466,39	-	13,33 %
Emissiones de gases de efecto invernadero - Alcance 2 (tCO ₂ e) ²	2.668,39	+	160,97 %
Emissiones de gases de efecto invernadero - Alcance 3 (tCO ₂ e) ²	10.728,94	-	59,01 %
Consumo de acero (t) ^{3y4}	40.044	-	6,09 %
Consumo de cobre (t) ⁴	336	+	29,58 %
Residuos peligrosos generados (t) ⁵	53.566	+	2.050 %
Residuos no peligrosos generados (t) ⁶	3.607	-	78 %
TEIF (Índice de frecuencia de incidentes medioambientales) ⁷	Objetivo	Real	
	0,19	0,01	- 50 %
SSIF (Frecuencia de incidentes por derrames significativos) ⁸	Objetivo	Real	
	0,05	0	N/A ⁹



HITOS EN 2023

- Implementación de un Sistema de Gestión Integrado para las certificaciones ISO 45001 e ISO 14001.
- Análisis pormenorizado de los proyectos con el objetivo de informar de las buenas prácticas medioambientales y su compromiso con los ODS.
- Cumplimiento de los objetivos marcados en el Plan de Sostenibilidad relacionados con el área medioambiental.
- Impulso del uso de plataformas colaborativas y digitales que contribuyan a la disminución de la huella de carbono.
- Implantación de medidas para fomentar la eficiencia energética, como la utilización de sistemas inteligentes y el desarrollo de campañas de concienciación de empleados.
- Desarrollo de una estrategia de economía circular dentro del marco del Plan de Sostenibilidad de la Compañía.
- Aprobación de un plan de reducción de emisiones para 2030 y 2040.



OBJETIVOS 2024

- Mejorar la eficiencia energética de los edificios de oficinas centrales en España.
- Implantar nuevas medidas tras el diagnóstico de riesgos ESG de la Sociedad.
- Ejecutar el plan de acción para la reducción de emisiones.
- Continuar con la optimización de la implantación del Sistema de Gestión para la certificación ISO 14001.
- Continuar el desarrollo de una estrategia de economía circular dentro del marco de la Política de Sostenibilidad de la Compañía.

¹ El dato relativo al consumo de energía, los alcances 1, 2 y 3 y residuos generados consta de datos reales de enero a septiembre y una estimación de los tres últimos meses del año. Esta estimación se ha realizado proyectando el promedio mensual de enero a septiembre.

² Las principales fuentes de gases de efecto invernadero asociadas a la actividad de Técnicas Reunidas corresponden al consumo de combustibles fósiles en el parque móvil y las instalaciones de la Compañía (alcance 1), el consumo de electricidad en estas mismas instalaciones y oficinas (alcance 2) y las emisiones correspondientes a los viajes de empresa (alcance 3).

³ Incluye consumos de acero estructural, acero al carbono, aleaciones de acero y acero inoxidable en tuberías y láminas.

⁴ El acero y el cobre se compran en grandes cantidades en momentos puntuales lo que implica que no se tenga que comprar más, a veces, hasta pasado el año. Se trata, por tanto, de una variación coyuntural.

⁵ El incremento en los residuos peligrosos se debe principalmente a una operación realizada en uno de los proyectos de TR para la que se han empleado aguas químicas (53.537,39 t), que supone el 99,95 % de los residuos peligrosos totales generados y que la Sociedad realiza únicamente en aquellos casos donde no resultan viables otras alternativas.

⁶ La reducción de los residuos no peligrosos se debe principalmente al grado de avance de muchos proyectos respecto al ejercicio anterior.

⁷ El índice se calcula como TEIF = (Número de incidentes medioambientales x 200.000) / Horas trabajadas. Derrame igual o mayor a 20 litros con potencial de contaminar suelos o aguas.

⁸ El índice se calcula como SSIF = (Número de incidentes por derrames significativos x 200.000) / Horas trabajadas. No aplica su variación por modificación en criterios de medida.

⁹ No se indica el % de reducción debido al cambio de criterio, ya que se incluían 2 categorías de derrames en 2022 y 2021 y 3 categorías en 2023.

ENFOQUE DE GESTIÓN MEDIOAMBIENTAL

Para Técnicas Reunidas, la gestión medioambiental constituye una prioridad integrada en la estrategia de la Compañía, dando respuesta tanto a las operaciones propias como a las actividades de su cadena de valor, estableciendo exigencias medioambientales en todas sus instalaciones y proyectos y basándose en la política corporativa en esta materia.

La Sociedad está expuesta, principalmente, a los riesgos relacionados con la transición a una economía baja en emisiones; en particular, aquellos derivados del desarrollo regulatorio que podrían tener un impacto en diversos clientes. Un ámbito regulatorio cada vez más exigente que puede provocar un riesgo reputacional vinculado a las percepciones cambiantes de los clientes o de la sociedad. En esta línea, el diagnóstico de riesgos ESG muestra que, en relación con el medioambiente, el riesgo más relevante es el cumplimiento del plan de la Unión Europea para la completa descarbonización en 2050. Otro riesgo a tener en cuenta es la introducción de nuevos impuestos que pueden provocar el aumento de precios de la energía.

Adicionalmente, la Compañía también está expuesta a los riesgos físicos donde desarrolla sus proyectos. En este sentido, cabe destacar la ubicación geográfica de algunos de sus clientes, en zonas con temperaturas extremas (por ejemplo, Oriente Medio o Canadá) lo que implica, en ocasiones, una modificación de las condiciones de trabajo durante la fase de ejecución. Junto a lo anterior, el aumento de los fenómenos meteorológicos extremos, como la subida del nivel del mar, las lluvias torrenciales o la situación de estrés hídrico de algunas de las regiones en las que la Compañía desarrolla sus actividades también puede tener un impacto en los proyectos.

Las oportunidades relacionadas con el medioambiente son numerosas. Técnicas Reunidas se encuentra bien posicionada gracias a su liderazgo frente al cambio climático, la diversificación de sus actividades y su adaptación a nuevas tendencias. La Sociedad desarrolla sistemas y servicios que permiten obtener energía segura, sostenible y eficiente cumpliendo con las especificaciones técnicas medioambientales más actuales. Todos los proyectos de Técnicas Reunidas están centrados en la reducción de las emisiones de CO₂ y en la mejora del sistema de gestión de residuos, apostando por la economía circular.

La diversificación de actividades de la Sociedad está enfocada en el cliente, buscando mejorar sus instalaciones medioambientalmente y logrando una reducción de las

emisiones de gases de efecto invernadero. Para llevarlo a cabo, Técnicas Reunidas cuenta con metodologías ya implantadas que aseguran el seguimiento y verificación de la información medioambiental. Todo ello permite a la Compañía beneficiarse de las oportunidades que derivarán del aumento de la presión regulatoria en esta materia, ya que dispone de la tecnología y soluciones adecuadas para que sus clientes puedan hacer frente a dichas exigencias medioambientales. En este sentido, Técnicas Reunidas, a través de su División de Desarrollo de Tecnologías Propias, ha conseguido un resultado excelente en el año 2023 en los fondos del Plan Europeo de Recuperación (Next Generation EU)¹⁰.

Técnicas Reunidas dispone de un Sistema de Gestión Medioambiental (SGMA), implantado y certificado externamente conforme a la norma ISO 14001 para todas las sociedades del Grupo.

Durante 2023, la Compañía realizó una serie de auditorías encaminadas a mejorar los procesos y asegurar el cumplimiento de los objetivos de su Sistema de Gestión Medioambiental. Al estar este último integrado con el Sistema de Gestión de Seguridad y Salud en el Trabajo¹¹, las auditorías se realizan conjuntamente sobre ambos. En particular:

- Se realizaron 12 auditorías corporativas internas integradas de ingeniería y 26 auditorías corporativas internas integradas en fase de construcción de los proyectos (5 de ellas en fase de comisionado o precomisionado).
- Ingeniería: se realizaron 18 auditorías técnicas internas para asegurar la correcta implantación de los procesos y procedimientos corporativos (CRM – Corporate Requirements Monitoring) para proyectos durante la fase de ingeniería.

El compromiso de la Compañía con la lucha contra el cambio climático se recoge en su Política y en su Plan de Sostenibilidad. En este sentido, en 2023 destaca la validación por parte de SBTi (*Science Based Target initiative*) de los objetivos de reducción de emisiones de Técnicas Reunidas. Esta iniciativa tiene como objetivo ayudar a implementar las estrategias contra el cambio climático basadas en la ciencia para reducir las emisiones de gases de efecto invernadero.

Por otra parte, la Compañía continúa trabajando en 2023 en la aplicación de una estrategia de economía circular. Para ello, se creó un grupo de trabajo multidisciplinar que lidera y supervisa su implantación en los proyectos.

¹⁰ Para más información, consulte el capítulo 6.3 Innovación y transformación digital.

¹¹ Para más información sobre las auditorías realizadas al Sistema de Gestión de Seguridad y Salud en el Trabajo, consulte el capítulo 6.5. Seguridad y salud en el trabajo.

En 2023 Técnicas Reunidas presentó su plan de reducción de emisiones y objetivos SBTi para su validación, que fue recibida en enero de 2024.

Técnicas Reunidas tiene muy presente los potenciales impactos que pueda tener el cambio climático en su actividad, habiendo desarrollado una Matriz de Riesgos y oportunidades climáticos con su correspondiente plan de adaptación e informando con transparencia acerca de su desempeño en materia de cambio climático a través de iniciativas como *Carbon Disclosure Project* (CDP, por sus siglas en inglés), en la que participa desde hace varios años.

En este contexto, la Compañía está sujeta a la Ley 7/2021, de 20 de mayo, de cambio climático y transición energética por la que España quiere lograr la neutralidad en emisiones de gases de efecto invernadero para 2050. Además, se espera la entrada en vigor (transposición) de la Directiva del Parlamento Europeo y el Consejo sobre la diligencia debida de las empresas en materia de sostenibilidad y por la que se modifica la Directiva (UE) 2019/1937, la cual fortalecerá los procesos implantados en las compañías.

Esta regulación requiere que las empresas establezcan procesos de identificación, prevención y remediación para impactos adversos sobre los derechos humanos y el medioambiente que puedan ser provocados por la propia empresa, sus filiales y por entidades que formen parte de su cadena de suministro.

En coherencia con la estrategia de sostenibilidad de la Compañía, la Sociedad se incorporó en 2021 al Grupo Español para el Crecimiento Verde (GECV), una asociación empresarial cuyo objetivo es fomentar la colaboración público-privada para superar los retos medioambientales e impulsar una economía sostenible, circular y eficiente. A través de su participación, Técnicas Reunidas contribuye a la generación y difusión del conocimiento necesario para el desarrollo sostenible y lograr una economía baja en carbono. Durante 2023 ha colaborado en distintas campañas relacionadas con el cambio climático y la transición energética y ha participado en varios grupos de trabajo.

ENFOQUE DE GESTIÓN MEDIOAMBIENTAL DE TÉCNICAS REUNIDAS

Incorporar de forma eficaz los aspectos ambientales en el Plan Estratégico y en todas las actividades.



Establecer objetivos de medioambiente y revisarlos periódicamente.



Satisfacer los requisitos establecidos por el cliente y cumplir con la legislación vigente y los códigos y normas aplicables.



Crear canales de comunicación adecuados y eficaces con los empleados y partes interesadas.



Proporcionar a los empleados y colaboradores una formación adecuada y continua en materia ambiental.



Establecer canales de seguimiento que permitan la mejora continua en la utilización eficaz de la energía, la protección ambiental y la prevención de la contaminación.



GESTIÓN MEDIOAMBIENTAL EN LA CADENA DE VALOR

El Sistema de Gestión Medioambiental (SGMA), integrado junto a un Sistema de Gestión de la Seguridad y Salud en el Trabajo, se describe en los manuales de gestión medioambiental y los procedimientos que lo sustentan, accesibles para todos los empleados a través de la intranet corporativa de la Compañía. En este sentido, Técnicas Reunidas cuenta con una Política de Calidad, Seguridad, Salud y Medioambiente¹² en la que se establecen los intereses prioritarios y compromisos de la Compañía en estos ámbitos. El SGMA también está alineado con los Principios del Pacto Mundial de Naciones Unidas y los ODS.

Adicionalmente, para aquellos proyectos que así lo requieran, se desarrollan procedimientos y planes de gestión medioambiental específicos de acuerdo con los compromisos contractuales y de financiación, así como con los manuales y procedimientos corporativos.

Técnicas Reunidas cuenta, además, con metodologías implantadas que aseguran desde la fase de oferta la identificación, seguimiento y verificación de los diferentes aspectos medioambientales, garantizando el cumplimiento de los requisitos, así como la identificación de riesgos y oportunidades. Esta identificación forma parte del SGMA y se realiza para cada acción que acomete la Compañía, tanto en proyectos como en oficinas, donde regularmente se realizan talleres de actualización y seguimiento.

El SGMA de Técnicas Reunidas no sólo es de aplicación en las instalaciones propias, sino que se extiende para cubrir el alcance de todos los proyectos y garantizar que en su ejecución se cumple la legislación medioambiental aplicable, los requisitos establecidos contractualmente y otros criterios de sostenibilidad cuando el cliente lo solicita.

Esta metodología está implantada en el 100 % de los proyectos de la Compañía y se basa en la edición de un *Environmental Log*¹³ de seguimiento y verificación del cumplimiento en esta materia. Durante toda la fase de ingeniería y aprovisionamiento, y de manera continua, se realiza un seguimiento del cumplimiento de los aspectos medioambientales, llevado a cabo por el departamento de HSE (*Health, Safety & Environment*) de cada proyecto. Posteriormente, la supervisión la realiza el equipo de HSE en obra.

Técnicas Reunidas lleva a cabo los siguientes tipos de auditorías por parte del Sistema de Gestión Mediambiental:

- Auditorías internas:
 - Para FEEDs: una auditoría interna al 50 % de progreso.
 - En la fase de Ingeniería y Aprovisionamiento: auditorías internas al 40 % y 70 % del avance en los proyectos. Únicamente en los proyectos de la división de energía se realiza una sola auditoría al 50 % del progreso de Ingeniería.
 - En la fase de Construcción: auditorías internas periódicas y dos auditorías anuales de seguimiento para el resto de los proyectos (cuando se encuentra en fase de precomisionado, se programa una auditoría conjunta de HSE y Comisionado).
- Auditoría externa integrada de los Sistemas de Gestión a través de una certificadora externa acreditada.

SISTEMA DE GESTIÓN MEDIOAMBIENTAL EN LA CADENA DE VALOR



Proyectos

- Exigencias medioambientales en la realización de proyectos.
- Criterios medioambientales en el diseño de las plantas y nuevas tecnologías.



Oficinas

- Gestión medioambiental en las instalaciones de la Compañía, poniendo foco en aquellos aspectos medioambientales claves (energía, emisiones, materiales y residuos).



Proveedores y subcontratistas

- Inclusión de criterios medioambientales para la selección de proveedores y subcontratistas.

¹² Esta Política se encuentra disponible en <https://www.tecnicasreunidas.es/es/sostenibilidad/certificados-y-documentos/>.

¹³ Base de datos en la cual se incluyen todos los requisitos medioambientales de los proyectos.

GESTIÓN MEDIOAMBIENTAL EN LAS OFICINAS DE LA COMPAÑÍA GRI [3-3]

Técnicas Reunidas identifica y gestiona los aspectos medioambientales que se derivan de las actividades realizadas en las propias instalaciones de la Compañía a través de su SGMA. Una vez identificados, se ponen en marcha una serie de acciones de gestión, además de establecer objetivos y un seguimiento basado en un cuadro de mando de indicadores.

Durante 2023 la Compañía ha seguido desarrollando iniciativas ya implantadas y aplicando mejoras:

- En relación con las medidas de eficiencia energética enmarcadas dentro del Real Decreto 56/2026, la Compañía ha cambiado las luminarias por luces LED, incorporando detectores crepusculares de iluminación y optimizado la potencia contratada respecto de la consumida. Además, se está monitorizando la reducción de consumo eléctrico por la instalación de placas solares en el Edificio Gorbea en 2022 y 2023.
- Dentro del Plan de Movilidad Sostenible, Técnicas Reunidas, en colaboración con el gestor de Adequa, ha mantenido el servicio de lanzadera para empleados que comunica sus oficinas con la ciudad de Madrid. También se ha puesto en marcha un sistema de *carsharing* con el objetivo de reducir el tráfico de acceso, la contaminación y las emisiones de CO₂. Con este mismo objetivo se han establecido aparcamientos para bicicletas en todos los edificios corporativos y taquillas inteligentes como estación de guardado y carga de baterías para vehículos de movilidad personal (VMP) de propulsión eléctrica.
- Dentro de las medidas adoptadas por la Sociedad para facilitar la conciliación familiar, se mantienen dos días de teletrabajo voluntario. Esta acción supone una reducción del consumo de combustible y de la huella de carbono de la Compañía.
- Se continúa con el uso de plataformas colaborativas y digitales en los procesos, por ejemplo, en la recogida de datos en obra/proyecto para el registro de observaciones.

En el marco de la economía circular se han desarrollado las siguientes acciones:

- Campañas de concienciación en las oficinas de Madrid: campaña de segregación y reciclado de

residuos domésticos para empleados, campaña sobre minimización en el uso de papel e implantación de la cultura *paperless* entre empleados, clientes, proveedores y contratistas, y campaña de ahorro energético para empleados.

- Celebración de los días internacionales y mundiales relacionados con el medioambiente: Día de la Tierra (22 de abril), Día Mundial del Reciclaje (17 de mayo), Día Mundial del Medioambiente (5 de junio), Día de los Océanos (8 de junio) y Día Mundial sin Coche (22 de septiembre).
- Iniciativa de reciclado de tapones de plástico en colaboración con la Fundación SEUR. Con ello, los empleados además de contribuir a la protección del medioambiente colaboran a través de esta organización con la causa social "Tapones para una nueva vida". En 2023 se han recogido 750 kg de tapones de plástico, lo que supone 1.125 t de CO₂ eq. evitadas.
- Colaboración con el proveedor de agua embotellada AUARA, que suministra botellas de plástico 100 % reciclado con un fin social, facilitando el acceso a agua potable en el mundo, y proporciona contenedores para su posterior reutilización. En 2023 se reciclaron 20.988 botellas, evitando 636 kilos de residuos.
- En los exteriores del recinto de las oficinas de Madrid se ha colocado un contenedor para la donación de ropa y calzado gestionado por Cáritas.
- Crecimiento y cuidado del huerto urbano inclusivo de Adequa, iniciativa llevada a cabo entre Técnicas Reunidas, Merlin Properties y la Fundación Juan XXIII. El personal de la Fundación se encarga de su mantenimiento y explotación y los empleados de Técnicas Reunidas participan en los trabajos del huerto y cosecha de los productos además de recibir talleres teóricos y prácticos sobre su funcionamiento y la biodiversidad que incluye.



Participación de Técnicas Reunidas en Carbon Disclosure Project (CDP)

En la edición 2023, la Compañía ha mejorado su calificación obteniendo una A en la categoría de Climate Change. Se trata de la puntuación más alta del sector y sitúa a Técnicas Reunidas entre el grupo de empresas líderes a escala mundial en materia de cambio climático. La Sociedad destaca positivamente en 7 de los 11 factores analizados: emisiones de alcance 1, 2 y 3, así como reducción de emisiones, estrategia, planificación y análisis de escenarios, gobernanza, gestión de riesgos, cadena de valor y divulgación.

Puntuación en CDP y comparación con el sector

Calificación



Desempeño promedio



Construcción



Europa



Global



GESTIÓN MEDIOAMBIENTAL EN LOS PROYECTOS GRI [3-3]

Técnicas Reunidas lleva a cabo diversas acciones con el fin de asegurar que todos los proyectos y obras se ejecutan respetando criterios medioambientales. Para ello, además de garantizar el cumplimiento de la legislación y los requisitos contractuales aplicables, la Compañía realiza un importante esfuerzo para mejorar la conciencia medioambiental de sus empleados y subcontratistas.

Implantación del SGMA en los proyectos

El SGMA de Técnicas Reunidas se adapta a cada actividad y proyecto que realiza la Compañía para asegurar la correcta identificación y cumplimiento de requisitos medioambientales.

1. IDENTIFICACIÓN DE REQUISITOS EN PROYECTO	2. PLANES DE SEGUIMIENTO	3. AUDITORÍAS DE CUMPLIMIENTO
<p>Identificación de requisitos medioambientales aplicables a cada proyecto en base a:</p> <ul style="list-style-type: none"> Tipo de proyecto (conceptual, FEED, EPC). País de ejecución. Cliente. Contrato. Estudios de evaluación de impacto medioambiental y social. Legislación y permisos medioambientales de aplicación. Especificaciones del cliente. Otros aspectos. 	<p>Elaboración de planes específicos para asegurar la inclusión y seguimiento de requisitos medioambientales:</p> <ul style="list-style-type: none"> Fase de Ingeniería y Aprovisionamiento: <ul style="list-style-type: none"> Plan de gestión medioambiental en fase de ingeniería y aprovisionamiento. Realización del <i>Environmental Log</i> en cada proyecto, con inclusión de todos los requisitos medioambientales de obligado cumplimiento para tener en cuenta en el diseño de la planta. Fase de Construcción: <ul style="list-style-type: none"> Plan de gestión medioambiental en fase de construcción. Plan de emergencias ambientales. Plan de gestión de residuos. 	<p>Auditorías periódicas para asegurar el cumplimiento de los procedimientos establecidos:</p> <ul style="list-style-type: none"> Auditorías internas: <ul style="list-style-type: none"> Para FEEDs: una auditoría interna al 50 % de progreso. En la fase de Ingeniería: y Aprovisionamiento: auditorías internas al 40 % y 70 % del avance en los proyectos. Únicamente para los proyectos de la división de energía se realiza una sola auditoría al 50 % del progreso de Ingeniería. En la fase de Construcción: auditorías internas periódicas y dos auditorías anuales de seguimiento para el resto de los proyectos (cuando se encuentra en fase de precomisionado, se programará una auditoría conjunta de HSE y Comisionado). Auditoría externa del Sistema por una certificadora externa acreditada.

Técnicas Reunidas designa en cada una de las obras, al menos, a un especialista en medioambiente encargado de supervisar que se cumplen durante la ejecución los estándares incluidos en los planes de gestión medioambiental. Estos planes son específicos para cada proyecto y establecen todas las acciones y medidas medioambientales que deben llevar a cabo Técnicas Reunidas y sus subcontratistas, tales como:

- Inspecciones medioambientales para el seguimiento de la implantación de las acciones requeridas por parte de los subcontratistas.
- Monitorización de polvo, ruido, emisiones, aguas, biodiversidad y otros aspectos medioambientales.
- Reuniones específicas medioambientales donde se realiza el seguimiento y planificación de las acciones requeridas para el control de los impactos medioambientales.

- Reporte, investigación y seguimiento de incidentes medioambientales.
- Informes de seguimiento específicos para el registro y distribución a las partes interesadas.
- Preparación y respuesta ante emergencias medioambientales, llevando a cabo simulacros de contención de derrames, escapes, fuegos y formando un equipo especializado para actuar en caso de emergencia medioambiental.
- Formación y sensibilización medioambiental: sesiones sobre la gestión de residuos, prevención de derrames y reutilización de materiales en obra, entre otras.

➤ Funciones del especialista medioambiental en obra

- a. Implementar, con el apoyo del director de proyecto y del jefe de seguridad y salud, el Plan de Gestión Medioambiental.
- b. Reportar el grado de cumplimiento de las normas y planes medioambientales.
- c. Asegurar que los subcontratistas llevan a cabo las medidas contempladas en el Plan.
- d. Preparar y asegurar que se imparten formaciones y campañas de concienciación medioambiental.
- e. Evaluar los posibles nuevos riesgos medioambientales que puedan surgir durante la ejecución de los trabajos y no estén cubiertos en el Plan de Gestión Medioambiental, así como implantar medidas de prevención y control.
- f. Investigar y reportar cualquier incidente medioambiental que tenga lugar.



CRITERIOS MEDIOAMBIENTALES EN EL DISEÑO DE PLANTAS Y NUEVAS TECNOLOGÍAS

La Sociedad ha desarrollado un Plan de Acción ambicioso para la reducción de emisiones en las plantas que diseña y que facilita a sus clientes la transición a una economía baja en carbono y a la descarbonización.

Técnicas Reunidas compatibiliza estas acciones con otras medidas en sus proyectos con el objetivo de ayudar a sus clientes a mejorar sus indicadores medioambientales:

- Análisis preliminar del impacto medioambiental del proyecto en fase de oferta que permite identificar en las fases previas a su ejecución las medidas necesarias para evitar, prevenir o mitigar potenciales impactos medioambientales.
- Diseño de plantas sostenibles que permiten a los clientes cumplir con sus planes y objetivos de descarbonización.
- Designación de un profesional de HSE encargado de los aspectos medioambientales como parte del equipo del proyecto tanto en la fase de ingeniería como de construcción.
- Seguimiento en tiempo real de los indicadores de desempeño medioambientales de cada proyecto para evitar desviaciones.
- Puesta a disposición de los clientes las capacidades y experiencia de la Compañía para incluir criterios de rendimiento y consultoría medioambiental en el diseño de los proyectos.

REQUISITOS MEDIOAMBIENTALES PARA PROVEEDORES Y SUBCONTRATISTAS GRI [308-2]

Técnicas Reunidas extiende su compromiso con el medioambiente a su cadena de suministro, exigiendo a sus proveedores y subcontratistas el cumplimiento de requisitos medioambientales¹⁴.

Durante el proceso de homologación y precalificación de proveedores se realiza una petición de información relacionada con criterios de sostenibilidad, solicitándoles

datos sobre su huella de carbono, iniciativas, certificaciones, y reporte y calificaciones de analistas ESG. Esta información repercute en la calificación final del proveedor y se utiliza, posteriormente, para la toma de decisiones durante la adjudicación de contratos o pedidos.

Como objetivo para 2024, se implantará en la plataforma e-Supplier una herramienta de acceso en línea para que los proveedores de Técnicas Reunidas puedan realizar un programa con cuatro módulos (disponibles en español, inglés y portugués):

- Aspectos generales de la sostenibilidad.
- Objetivos de Desarrollo Sostenible.
- Los Diez Principios del Pacto Mundial.
- Internacionalización de la empresa, incentivos e informes en el campo de la sostenibilidad.

DESEMPEÑO MEDIOAMBIENTAL

Técnicas Reunidas lleva a cabo un seguimiento pormenorizado de su desempeño medioambiental mediante indicadores específicos alineados con los aspectos materiales en este ámbito, como son la reducción de emisiones de carbono, la gestión de residuos y la eficiencia energética.

Para realizar este seguimiento, la Compañía cuenta con una herramienta de recogida de datos que garantiza su trazabilidad desde el punto de origen. El uso de esta herramienta se extiende a las áreas de construcción para la recogida de datos de seguridad y medioambientales.

En los últimos años, la Compañía ha realizado un importante esfuerzo para ampliar el perímetro de actividades sobre las que realiza este seguimiento.

Es importante destacar que, en función del número de proyectos activos y su grado de avance, estas ratios pueden variar notablemente de un año a otro. Debe tenerse en cuenta la envergadura y complejidad de los proyectos que ejecuta la Sociedad, con diferentes fases en las que la intensidad de trabajo, el nivel de aprovisionamientos y los profesionales involucrados en su desarrollo varía significativamente.

El seguimiento y análisis de toda esta información, permite a Técnicas Reunidas diseñar planes de mejora y actuación para mejorar su desempeño medioambiental.

¹⁴ Para más información sobre los requisitos ambientales de la cadena de suministro, consulte el capítulo 6.6 Gestión eficiente de la cadena de suministro.

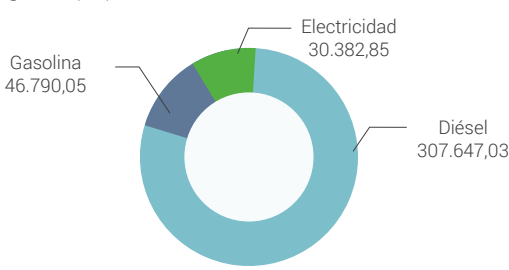
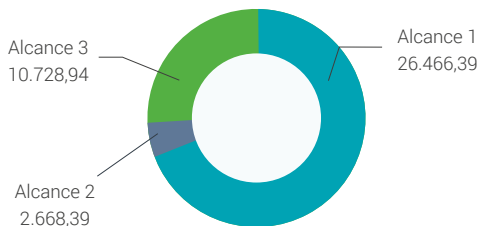
ASPECTO	OBJETIVOS E INDICADORES 2023 ¹⁵	LÍNEAS DE ACCIÓN E HITOS								
<p>CONSUMO DE ENERGÍA</p> <p>GRI [302-1]; [302-3]</p>	<p>Evolución: El consumo energético de la Compañía disminuyó un 12 % en 2023 con respecto a 2022. Esta reducción se debe al grado de avance o a la finalización de algunos proyectos, donde se genera mayor o menor consumo de combustible según las necesidades, así como a la reducción del consumo eléctrico en las oficinas en España (donde se concentra la mayoría del consumo eléctrico), gracias a la optimización de espacios y las medidas de eficiencia energética adoptadas en las oficinas.</p> <p>Consumo energético (GJ) en 2023*</p>  <table border="1"> <caption>Consumo energético (GJ) en 2023*</caption> <thead> <tr> <th>Combustible</th> <th>Consumo (GJ)</th> </tr> </thead> <tbody> <tr> <td>Gasolina</td> <td>46.790,05</td> </tr> <tr> <td>Electricidad</td> <td>30.382,85</td> </tr> <tr> <td>Diésel</td> <td>307.647,03</td> </tr> </tbody> </table> <p>Consumo energético: 384.819,93 GJ. Intensidad de consumo energético: 93,06 GJ/millón de euros de ingresos.</p> <p><small>* Se ha llevado a cabo una estimación de los consumos de combustible de los tres últimos meses. Para el combustible, la estimación ha consistido en la proyección de los meses de octubre a diciembre a partir de la media de combustible consumido durante los primeros nueve meses. Para la electricidad, sin embargo, dado que el consumo se concentra fundamentalmente en oficinas y es estacional, se han estimado los últimos tres meses a partir del consumo registrado de octubre a diciembre de 2022.</small></p> <p><small>El suministro de energía renovable está implementado en todas las oficinas de España: Adequa (Edificios 3, 5 y 6), Edificio Gorbea, Centro Tecnológico de Investigación y Desarrollo y oficina de Cartagena. Durante 2023 el consumo de energía renovable ha sido de 15.471,39 GJ.</small></p>	Combustible	Consumo (GJ)	Gasolina	46.790,05	Electricidad	30.382,85	Diésel	307.647,03	<ul style="list-style-type: none"> • Desarrollo de planes de eficiencia energética. • Campañas de concienciación presenciales y virtuales. • Fomento de la transparencia en materia de cambio climático a través de iniciativas como CDP.
Combustible	Consumo (GJ)									
Gasolina	46.790,05									
Electricidad	30.382,85									
Diésel	307.647,03									
<p>EMISIONES</p> <p>GRI [305-1]; [305-2]; [305-3]; [305-4]</p>	<p>Objetivo: Reducción de emisiones del 46,2 % para el periodo 2019-2030 de los alcances 1, 2 y 3 (4,2 % por cada año respecto al año base 2019) y la neutralidad en carbono para 2040.</p> <p>Evolución: Las emisiones de gases de efecto invernadero (alcances 1, 2 y 3) de Técnicas Reunidas han disminuido un 30,95 % respecto al 2022.</p> <ul style="list-style-type: none"> • Alcance 1: las emisiones han disminuido en torno a un 13 % respecto a 2022, debido a un menor consumo de combustible motivado, entre otros, por la ralentización o finalización de algunos proyectos. • Alcance 2: se ha producido un aumento del 161 % respecto a 2022 debido a la apertura de nuevas filiales en el extranjero cuyo consumo eléctrico no tiene certificado de garantía de origen. Desde 2019 todas las oficinas de Técnicas Reunidas en España consumen energía proveniente exclusivamente de fuentes 100 % renovables (con garantía de origen certificada). Este consumo en renovables representa un 51 % sobre la electricidad total consumida, gracias a lo cual la Compañía ha logrado evitar más de 709 toneladas de CO₂ equivalentes en 2023. • Alcance 3: se ha producido una reducción del 59 % respecto a 2022, debido a la disminución del número de viajes corporativos durante el ejercicio. <p>Emisiones de gases de efecto invernadero (tCO₂ equivalente) en 2023*</p>  <table border="1"> <caption>Emisiones de gases de efecto invernadero (tCO₂ equivalente) en 2023*</caption> <thead> <tr> <th>Alcance</th> <th>Emisiones (tCO₂ equivalente)</th> </tr> </thead> <tbody> <tr> <td>Alcance 1</td> <td>26.466,39</td> </tr> <tr> <td>Alcance 2</td> <td>2.668,39</td> </tr> <tr> <td>Alcance 3</td> <td>10.728,94</td> </tr> </tbody> </table>	Alcance	Emisiones (tCO ₂ equivalente)	Alcance 1	26.466,39	Alcance 2	2.668,39	Alcance 3	10.728,94	<ul style="list-style-type: none"> • Apuesta por la economía circular. • Implementación de canales telemáticos para celebrar reuniones. • Certificación de energía utilizada de origen renovable en todas las oficinas en España.
Alcance	Emisiones (tCO ₂ equivalente)									
Alcance 1	26.466,39									
Alcance 2	2.668,39									
Alcance 3	10.728,94									

¹⁵ En algunos casos el resultado de las sumas parciales puede diferir ligeramente del dato total debido al redondeo.

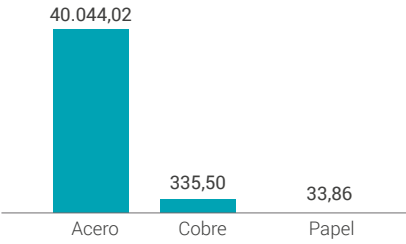
ASPECTO	OBJETIVOS E INDICADORES 2023 ¹⁵	LÍNEAS DE ACCIÓN E HITOS								
<p>EMISIONES</p> <p>GRI [305-1]; [305-2]; [305-3]; [305-4]</p>	<p>Emisiones de gases de efecto invernadero**: 39.863,94 tCO₂eq. Intensidad de emisiones***: 964 tCO₂eq/millón de euros de ingresos.</p> <p>* - Para los 3 alcances, se ha llevado a cabo una estimación de las emisiones asociadas a los tres últimos meses del año: - Para los alcances 1 y 3: la estimación ha consistido en la proyección de los meses de octubre a diciembre a partir de la media de emisiones durante los primeros nueve meses. - Para el alcance 2, dado que el consumo de electricidad se concentra fundamentalmente en oficinas y es estacional se han estimado los últimos tres meses a partir del consumo registrado de octubre a diciembre de 2022. Se indican las emisiones descontadas las emisiones evitables provenientes de energías renovables. - Por otro lado, se indican las fuentes utilizadas para el cálculo de las emisiones: alcance 1 (IPCC 2006), alcance 2 (CO₂ Emissions from fuel combustion-International Energy Agency, 2023) y alcance 3 (UK Government GHG Conversion Factors for Company Reporting, 2022). ** Para los cálculos de emisiones de alcance 1 y 2 se han tenido en cuenta las toneladas de CO₂ y las toneladas de CO₂ equivalentes de CH₄ y N₂O. *** Intensidad de las emisiones de alcance 1: 6,40 tCO₂eq/millón de euros de ingresos. Intensidad de las emisiones de alcance 2: 0,65 tCO₂eq/millón de euros de ingresos. Intensidad de las emisiones de alcance 3: 2,59 tCO₂eq/millón de euros de ingresos.</p>									
<p>MATERIALES</p> <p>GRI [301-1]</p>	<p>Evolución: En 2023 el consumo de acero disminuyó en un 6 % respecto al año 2022 y el consumo del cobre aumentó un 29,6 %, respecto a 2022. Las variaciones de un año a otro en estos indicadores se deben a la fuerte dependencia del grado de avance de los proyectos, por lo que, en función de la fase y los aprovisionamientos, pueden sufrir variaciones significativas.</p> <p>Por su parte, el consumo de papel disminuyó en un 5,3 % respecto a 2022.</p> <p>Consumo de materiales (t) en 2023*</p>  <table border="1" data-bbox="555 1086 962 1328"> <thead> <tr> <th>Materiales</th> <th>Consumo (t)</th> </tr> </thead> <tbody> <tr> <td>Acero</td> <td>40.044,02</td> </tr> <tr> <td>Cobre</td> <td>335,50</td> </tr> <tr> <td>Papel</td> <td>33,86</td> </tr> </tbody> </table> <p>* Para el cálculo de los datos a reportar, se ha llevado a cabo una estimación de los consumos de materiales de los 3 últimos meses. La estimación ha consistido en la proyección de los meses de octubre a diciembre a partir de la media de materiales consumidos los primeros 9 meses. Nota: De los materiales reportados, únicamente el papel se considera material reciclable.</p>	Materiales	Consumo (t)	Acero	40.044,02	Cobre	335,50	Papel	33,86	<ul style="list-style-type: none"> • Optimización de los recursos materiales en todas las fases de la cadena de valor. • Recuperación de materiales a través de actividades de I+D+i como el desarrollo de tecnologías para recuperación de metales no férricos. • Participación en consorcios europeos de desarrollo tecnológico con proyectos dirigidos a la recuperación de metales y tierras raras. • Utilización de papel ecológico en oficinas. • Campañas de concienciación en relación al uso responsable del papel.
Materiales	Consumo (t)									
Acero	40.044,02									
Cobre	335,50									
Papel	33,86									

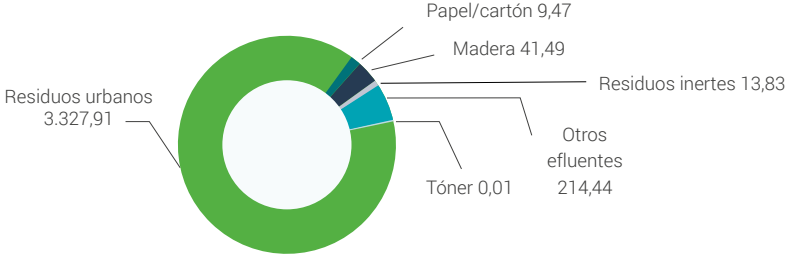
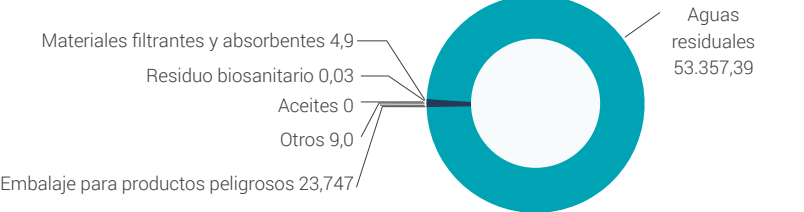

¹⁵ En algunos casos el resultado de las sumas parciales puede diferir ligeramente del dato total debido al redondeo.

ASPECTO	OBJETIVOS E INDICADORES 2023 ¹⁵	LÍNEAS DE ACCIÓN E HITOS														
RESIDUOS GRI [306-3]	<p>Evolución: La generación de residuos no peligrosos disminuyó en un 78 % en 2023 debido, principalmente, al grado de avance de muchos proyectos respecto al ejercicio anterior.</p> <p>Generación de residuos no peligrosos (t) en 2023*</p>  <table border="1"> <thead> <tr> <th>Categoría</th> <th>Cantidad (t)</th> </tr> </thead> <tbody> <tr> <td>Residuos urbanos</td> <td>3.327,91</td> </tr> <tr> <td>Otros efluentes</td> <td>214,44</td> </tr> <tr> <td>Residuos inertes</td> <td>13,83</td> </tr> <tr> <td>Madera</td> <td>41,49</td> </tr> <tr> <td>Papel/cartón</td> <td>9,47</td> </tr> <tr> <td>Tóner</td> <td>0,01</td> </tr> </tbody> </table> <p>Total residuos no peligrosos: 3.607,14 t.</p> <p>* Se ha llevado a cabo una estimación de los residuos asociados a los 3 últimos meses del año. La estimación ha consistido en la proyección de los meses de octubre a diciembre a partir de la media de residuos generados los primeros 9 meses.</p> <p>Nota: Los residuos urbanos incluyen las aguas residuales que no han sido vertidas a la red de saneamiento y que han sido recogidas en los proyectos para su adecuado tratamiento.</p>	Categoría	Cantidad (t)	Residuos urbanos	3.327,91	Otros efluentes	214,44	Residuos inertes	13,83	Madera	41,49	Papel/cartón	9,47	Tóner	0,01	<ul style="list-style-type: none"> • Compromiso con la economía circular evitando que materiales sobrantes se conviertan en residuos. • Impulso de la prevención, la reutilización y el reciclaje frente a la incineración y el vertido. • Prevención, mitigación y control de la gestión de residuos por medio de la integración de las técnicas más punteras en el diseño medioambiental de procesos en las plantas. • Realización de campañas de concienciación y sensibilización en oficinas y en obras.
	Categoría	Cantidad (t)														
Residuos urbanos	3.327,91															
Otros efluentes	214,44															
Residuos inertes	13,83															
Madera	41,49															
Papel/cartón	9,47															
Tóner	0,01															
<p>Evolución. La generación de residuos peligrosos aumentó en un 2.050 % en el último año debido a una operación realizada en uno de los proyectos de Técnicas Reunidas para la que se han empleado aguas químicas (53.537,39 t). Dado que este dato es un consumo puntual, se suma de forma separada al dato proyectado.</p> <p>Generación de residuos peligrosos (t) en 2023*</p>  <table border="1"> <thead> <tr> <th>Categoría</th> <th>Cantidad (t)</th> </tr> </thead> <tbody> <tr> <td>Aguas residuales</td> <td>53.357,39</td> </tr> <tr> <td>Embalaje para productos peligrosos</td> <td>23,747</td> </tr> <tr> <td>Otros</td> <td>9,0</td> </tr> <tr> <td>Materiales filtrantes y absorbentes</td> <td>4,9</td> </tr> <tr> <td>Residuo biosanitario</td> <td>0,03</td> </tr> <tr> <td>Aceites</td> <td>0</td> </tr> </tbody> </table> <p>Total residuos peligrosos: 53.566,07 t.</p> <p>* Se ha llevado a cabo una estimación de los residuos asociados a los 3 últimos meses del año. La estimación ha consistido en la proyección de los meses de octubre a diciembre a partir de la media de residuos generados los primeros 9 meses.</p> <p>Nota: En la categoría "Otros" se incluyen, baterías de botón, tubos fluorescentes, entre otros. En los residuos peligrosos no se incluye información sobre los lodos generados en los proyectos, los cuales son gestionados por gestores autorizados.</p>	Categoría	Cantidad (t)	Aguas residuales	53.357,39	Embalaje para productos peligrosos	23,747	Otros	9,0	Materiales filtrantes y absorbentes	4,9	Residuo biosanitario	0,03	Aceites	0	<ul style="list-style-type: none"> • Inicio de la contabilización de datos de residuos reutilizados en obra o vendidos como materia prima. Algunas obras han empezado a contabilizar estas cantidades, pudiendo llevar un seguimiento de su evolución a lo largo del tiempo. • Eliminación de la práctica totalidad de las bolsas de plástico utilizadas en oficinas. 	
Categoría	Cantidad (t)															
Aguas residuales	53.357,39															
Embalaje para productos peligrosos	23,747															
Otros	9,0															
Materiales filtrantes y absorbentes	4,9															
Residuo biosanitario	0,03															
Aceites	0															

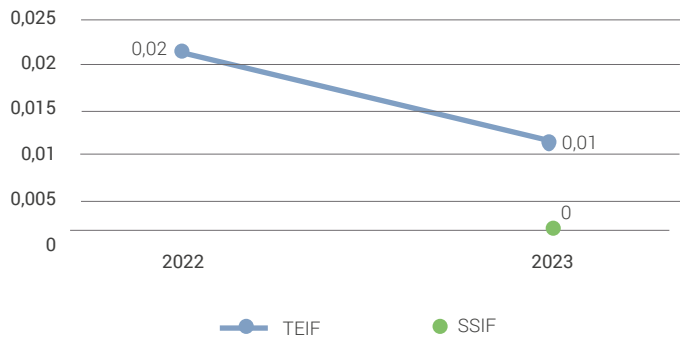

¹⁵ En algunos casos el resultado de las sumas parciales puede diferir ligeramente del dato total debido al redondeo.

ASPECTO	OBJETIVOS E INDICADORES 2023 ¹⁵	LÍNEAS DE ACCIÓN E HITOS									
<p>INCIDENTES MEDIOAMBIENTALES Y DERRAMES</p>	<p>Objetivos: La Compañía se marcó un objetivo en 2023 del 0,19 para el TEIF y del 0,05 para el SSIF.</p> <p>Evolución: Tanto el TEIF como el SSIF se han mantenido por debajo de los objetivos de la compañía durante 2023.</p> <p>En 2023 el TEIF ha disminuido un 50 % con respecto al ejercicio anterior, debido al buen funcionamiento de las medidas de seguridad implementadas por la Sociedad. Por su parte, tan solo se indica el SSIF puesto que no es comparable con el ejercicio anterior debido a una modificación de criterios de medida.</p> <p>Índices TEIF y SSIF</p>  <table border="1" data-bbox="395 689 1077 1025"> <caption>Índices TEIF y SSIF</caption> <thead> <tr> <th>Año</th> <th>TEIF</th> <th>SSIF</th> </tr> </thead> <tbody> <tr> <td>2022</td> <td>0,02</td> <td>-</td> </tr> <tr> <td>2023</td> <td>0,01</td> <td>0</td> </tr> </tbody> </table> <p>TEIF (Índice de frecuencia de incidentes ambientales) es un índice que contabiliza el total de los incidentes ambientales que han tenido lugar en las obras. El índice se calcula como $TEIF = (\text{Número de incidentes ambientales} \times 200.000) / \text{Horas trabajadas}$.</p> <p>SSIF (Frecuencia de incidentes por derrames) que ayuda a ver la evolución de los derrames no menores (derrame igual o mayor 20 litros con potencial de contaminar suelos o aguas). El índice se calcula como $SSIF = (\text{Número de incidentes de derrames no menores} \times 200.000) / \text{Horas trabajadas}$.</p>	Año	TEIF	SSIF	2022	0,02	-	2023	0,01	0	<ul style="list-style-type: none"> Definición de indicadores específicos para su seguimiento (TEIF y SSIF). Medidas específicas para prevenir estas situaciones (uso de bandejas antigoteo, realización de inspecciones periódicas, entre otras medidas) o, en su defecto, reducir al mínimo su impacto medioambiental (instalación de kits de actuación ante derrames, simulacros de emergencia y limpieza y tratamiento adecuado de los residuos generados). Protocolo de actuación ante cualquier derrame significativo ocurrido en obra.
	Año	TEIF	SSIF								
2022	0,02	-									
2023	0,01	0									



¹⁴ En algunos casos el resultado de las sumas parciales puede diferir ligeramente del dato total debido al redondeo.

Estrategia Corporativa de Economía Circular

La economía circular es uno de los principales elementos del Pacto Verde Europeo, la agenda europea para el crecimiento sostenible. Una economía circular reduce la presión sobre los recursos naturales, impulsa el crecimiento y empleo sostenibles, ayuda a alcanzar el objetivo de neutralidad climática de la Unión Europea para 2050 y detener la pérdida de biodiversidad.

En el marco de la Política de Sostenibilidad y de acuerdo con los ODS, Técnicas Reunidas ha desarrollado durante 2023 una estrategia de economía circular para implantar tanto en sus oficinas como en todos los proyectos que ejecuta.

Esta estrategia tiene tres pilares:

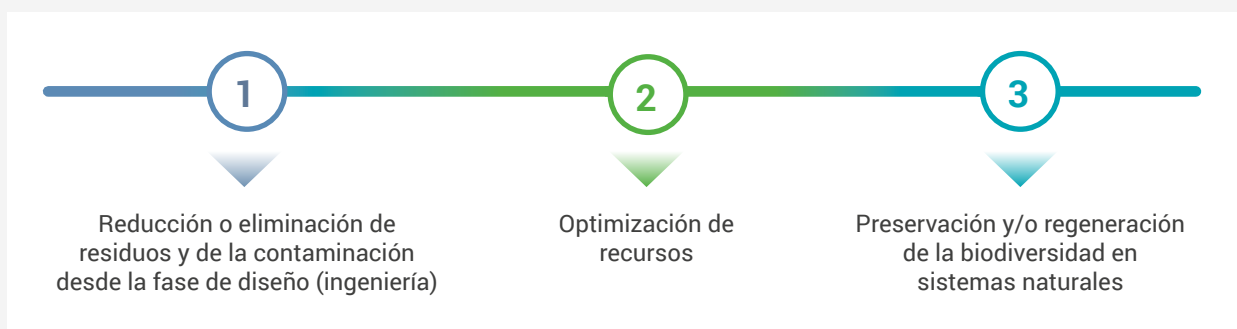

La actividad de la Compañía en los proyectos en materia de economía circular comprende tres líneas de acción: la optimización de recursos, la utilización de materiales reciclados y la correcta gestión de residuos para promover su reconversión en materia prima. Esta gestión se realiza tanto en la propia obra como fuera de ella.

Las principales acciones de reutilización de residuos son las siguientes:

En la propia obra:

- Utilización de suelos y terrenos excavados para relleno de cimentaciones y zanjas, nivelaciones de terreno o similares.
- Utilización de escombros de hormigón de demoliciones para la mejora de los viales y accesos usados durante la construcción en el proyecto.
- Uso de agua residual tras su depuración 'in situ' para los riegos requeridos en construcción, control del polvo de carreteras y caminos y riego de zonas ajardinadas.
- Reutilización de residuos de madera, metal y otros materiales para realizar paneles informativos, pasamanos, pedestales, barreras en carreteras y otros elementos de soporte.

Fuera de la obra:

- Venta a compañías dedicadas a la gestión de materiales de residuos reutilizables, tales como bobinas de cable, chatarra, pallets, restos de cable y bidones que se incorporan de nuevo en la cadena de suministro.
- Selección o reemplazo de los gestores de residuos, según el destino final que proporcionen a los residuos, promoviendo la búsqueda de gestores que aseguren la reutilización y revalorización de los mismos.



6.5 | SEGURIDAD Y SALUD LABORAL

Técnicas Reunidas vela por la seguridad y salud de sus empleados y las de sus subcontratistas, implantando aquellas medidas que considera necesarias para crear un entorno seguro y saludable y prevenir los riesgos laborales.

Contribución de Técnicas Reunidas a la consecución de los ODS



PRINCIPALES INDICADORES EN OBRA – TRABAJADORES DE SUBCONTRATISTAS

INDICADOR	DATO 2023		EVOLUCIÓN 2022-2023
Horas trabajadas (número)	89.090.371		-13,15 %
Número de trabajadores en obra	32.640		-3,97 %
LTIR ¹	Objetivo 0,050	Real 0,02	El valor de estos índices se ha mantenido por debajo de los objetivos
TRIR ²	Objetivo 0,190	Real 0,079	
SR ³	Objetivo 0,018	Real 0,007	



PRINCIPALES INDICADORES EN OBRA – PERSONAL DE TR

INDICADOR	DATO 2023		EVOLUCIÓN 2022-2023
Horas trabajadas (número)	16.912.065		78,39 %
Número de trabajadores en obra	3.286		9,05 %
LTIR ⁴	Objetivo 0,050	Real 0,012	El valor de estos índices se ha mantenido por debajo de los objetivos
TRIR ⁵	Objetivo 0,190	Real 0,012	
SR ⁶	Objetivo 0,018	Real 0,014	



HITOS EN 2023

- Desarrollo de una nueva plataforma para el registro de observaciones de seguridad y salud en los proyectos.
- Cumplimiento de los objetivos fijados para los índices de accidentabilidad.
- Seguimiento de un nuevo indicador "Safe Practices and Conditions Reported" sobre observaciones positivas.
- Formación presencial a directores de proyecto sobre responsabilidades legales y corporativas, así como sobre las lecciones aprendidas de accidentes graves vinculadas a seguridad y salud.
- Se ha desarrollado un espacio dedicado a bienestar y salud en la intranet de la Compañía.
- Realización de campañas ordinarias de reconocimientos médicos y vacunación contra la gripe 2023 entre los empleados.
- Creación de un servicio de fisioterapia *in company* en las oficinas centrales.
- Consecución de manera satisfactoria de la auditoría reglamentaria de seguridad y salud conforme a legislación española.

¹ LTIR (Lost Time Incident Rate): (N.º de accidentes con baja / N.º de horas trabajadas) * 200.000. Este índice hace referencia a la frecuencia de accidentes de trabajadores de subcontratistas en obra.

² TRIR (Total Recordable Incident Rate): (N.º de accidentes registrables (según OHSAS) / N.º de horas trabajadas) * 200.000. Este índice hace referencia a la frecuencia de accidentes de trabajadores de subcontratistas en obra.

³ SR (Severity Rate): (N.º de jornadas no trabajadas por accidente en jornada de trabajo con baja / N.º total horas trabajadas) * 1000. Este índice hace referencia al índice de gravedad de los accidentes de trabajadores de subcontratistas en obra.

⁴ LTIR (Lost Time Incident Rate): (N.º de accidentes con baja / N.º de horas trabajadas) * 200.000. Este índice hace referencia a la frecuencia de accidentes de trabajadores de Técnicas Reunidas en obra.

⁵ TRIR (Total Recordable Incident Rate): (N.º de accidentes registrables (según OHSAS) / N.º de horas trabajadas) * 200.000. Este índice hace referencia a la frecuencia de accidentes de trabajadores de Técnicas Reunidas en obra.

⁶ SR (Severity Rate): (N.º de jornadas no trabajadas por accidente en jornada de trabajo con baja / N.º total horas trabajadas) * 1000. Este índice hace referencia al índice de gravedad de los accidentes de trabajadores de Técnicas Reunidas en obra.



OBJETIVOS 2024

- Cumplir con los objetivos marcados en el Plan de Sostenibilidad en relación con la seguridad en obra.
- Impulsar el Plan de Cultura de Seguridad y Salud, incluyendo campañas de sensibilización y concienciación de los empleados.
- Visibilizar internamente las buenas prácticas de salud y seguridad en las obras y potenciar la marca de Técnicas Reunidas en el exterior, incluyendo la optimización del proceso de auditoría de HSE en obra.
- Implantar la nueva herramienta informática de registro de observaciones de seguridad y salud en fase de construcción en los nuevos proyectos.
- Implantar un nuevo KPI "HSE + Discipline Inspection" en todos los proyectos en fase de construcción. Este nuevo KPI consiste en realizar inspecciones en el site conjuntas entre el equipo de HSE y la supervisión de otras disciplinas (Civil, Tuberías, etc.).
- Establecer y desarrollar una librería digital integral *ToolBox Talks* (TBT) accesible para todo el personal de Técnicas Reunidas, tanto en oficinas como en obras. Esta plataforma proporcionará un espacio centralizado para mejorar la eficiencia y la uniformidad en estas TBT, así como para compartir documentación técnica relevante, lo que contribuirá a la mejora de la calidad del trabajo en el entorno laboral.
- Impartir formación sobre responsabilidades legales asociadas a la seguridad y salud durante la fase de construcción a los responsables de los proyectos.
- Contratar un Programa de Ayuda al Empleado en relación con la asistencia de riesgos psicosociales.
- Finalizar la integración del Servicio de Prevención de Heymo en el Servicio de Prevención Mancomunado del Grupo.
- Continuar con la optimización de la implantación del Sistema de Gestión Integrado para la certificación ISO 45001.

ENFOQUE DE GESTIÓN EN MATERIA DE SEGURIDAD Y SALUD LABORAL GRI [3-3]; [403-1];

[403-2]; [403-7]; [416-1]

Técnicas Reunidas cuenta, desde 2008, a través del departamento de HSE con un Sistema de Gestión de la Seguridad y Salud en el Trabajo (SGSST) que abarca las diferentes fases del ciclo de vida de los proyectos. La implantación de este Sistema se apoya en la Política de Calidad, Salud, Seguridad y Medioambiente (QHSE, por sus siglas en inglés) y se basa en tres principios: una filosofía de prevención de accidentes e incidentes, la integración de la seguridad y salud en la estrategia y la mejora continua de los métodos y procesos. Esta Política cumple con los requerimientos de la norma ISO 45001, en materia de salud y seguridad, y con la 14001, en cuanto a medioambiente.

En 2022 la Compañía renovó la certificación de su SGSST bajo la norma ISO 45001 para un periodo de tres años. El proceso concluyó satisfactoriamente y constató que el diseño del Sistema es eficaz, sin detectar ninguna no conformidad significativa. Asimismo, la Sociedad ha continuado realizando campañas de sensibilización dirigidas a los empleados sobre las implicaciones de la certificación ISO 45001 sobre sus puestos de trabajo.

A su vez, Técnicas Reunidas dispone de procedimientos de diligencia en materia de HSE que abarcan toda su actividad. La Compañía evalúa cada proyecto asegurándose de que, hasta el momento de la entrega de los mismos, estos cumplen con los estándares de seguridad y salud propios, así como con aquellos requisitos exigidos por el cliente y por la legislación aplicable.

Para la identificación y gestión de los riesgos y oportunidades del SGSST la Compañía cuenta desde 2020 con la herramienta *E-risk* para la identificación y gestión de los riesgos y oportunidades del Sistema a todos los niveles de la organización.



Principios fundamentales de la gestión de la seguridad y salud laboral en Técnicas Reunidas

Integración de la seguridad y salud en la estrategia

Los aspectos en materia de seguridad y salud se integran en los planes estratégicos de negocio, estableciendo objetivos en toda la Compañía tanto en obras como en oficinas y evaluando su cumplimiento en ambos casos.

Filosofía de prevención de accidentes e incidentes

Difusión en toda la Compañía y entre los proveedores y subcontratistas de una filosofía de trabajo basada en la prevención de incidentes para garantizar las mejores condiciones de trabajo posibles.

Mejora continua de métodos y procesos

Promoción de una cultura de mejora continua en los métodos y procedimientos de trabajo y su posterior aplicación a todas las actividades, potenciando la prevención de incidentes.

En base a un análisis exhaustivo de riesgos y oportunidades, así como de las necesidades y expectativas de las partes interesadas, la Sociedad ha identificado los siguientes riesgos relacionados con seguridad y salud:

- Contratación de profesionales con poca experiencia en aspectos de seguridad y salud derivado de las exigencias en el incremento de contratación de personal local por parte de los clientes en un corto plazo de tiempo.
- Incremento de las actividades de alto riesgo ante el aumento de los alcances en fases de comisionado y puesta en marcha de los proyectos.
- Adaptación a las características y requisitos de seguridad y salud de nuevos mercados, clientes y subcontratistas.
- Tasa alta de incidentes potencialmente graves que puede derivar en accidentes graves si no se toman acciones inmediatas.
- Alto volumen de profesionales, que añade complejidad a su gestión desde el punto de vista de HSE.

Para mitigar estos riesgos y garantizar la correcta implantación del SGSST y su adecuación a los objetivos establecidos, la Compañía realiza evaluaciones de salud y seguridad para la precalificación de subcontratistas y auditorías internas de seguimiento en los proyectos previstas en los planes corporativos de seguridad y salud. Los resultados de estas auditorías son compartidos con los clientes o subcontratistas en el lugar de ejecución del proyecto, incrementando la eficacia de las acciones tomadas para corregir potenciales deficiencias. Además, se realizan auditorías por entidades externas en los proyectos en fase de construcción.

Técnicas Reunidas realiza una serie de auditorías encaminadas a mejorar los procesos y asegurar el cumplimiento de los objetivos de su SGMA⁷. Estas auditorías se realizan de forma conjunta a las de su Sistema de Gestión Medioambiental (SGMA), al estar ambos integrados. En particular, se realizan:

- Auditorías internas:
 - Para FEEDs: una auditoría interna al 50 % de progreso.

- Fase Ingeniería y Aprovechamiento: auditorías internas al 40 % y 70 % del avance en los proyectos. Únicamente para los proyectos de la división de energía se realiza una sola auditoría al 50 % del progreso de Ingeniería.
- Fase Construcción: auditorías internas periódicas y dos auditorías anuales de seguimiento para el resto de los proyectos (cuando se encuentra en fase de precomisionado, se programa una auditoría conjunta de HSE y Comisionado).
- Auditoría externa integrada de los Sistemas de Gestión a través de una certificadora externa acreditada.

Durante 2023, Técnicas Reunidas realizó una serie de auditorías encaminadas a mejorar los procesos y asegurar el cumplimiento de los objetivos corporativos del SGSST, conjuntamente con el SGMA. En particular:

- SGMA y SGSST:
 - Se realizaron 12 auditorías corporativas internas integradas de ingeniería y 26 auditorías corporativas internas integradas en fase de construcción de los proyectos (5 de ellas en fase de comisionado o precomisionado).
 - Externas: Adicionalmente, se realizó la auditoría de certificación por una entidad externa para los sistemas integrados.
- Ingeniería: se realizaron 18 auditorías técnicas internas para asegurar la correcta implantación de los procesos y procedimientos corporativos (CRM – Corporate Requirements Monitoring) para proyectos durante la fase de ingeniería.

Entre otros mecanismos, la Compañía también dispone de planes de seguridad y salud en los proyectos que establecen los derechos y obligaciones de los trabajadores en esta materia, incluyendo un apartado específico de “paradas de trabajo” (*Stop the Job Policy*) para incentivar a los trabajadores a reportar y paralizar la actividad en caso de apreciar un riesgo grave e inminente para su integridad.

⁷ Para más información sobre las auditorías realizadas al Sistema de Gestión Medioambiental, consulte el capítulo 6.4. Excelencia en el desempeño medioambiental.



GESTIÓN DE LA SEGURIDAD Y SALUD LABORAL EN LA CADENA DE VALOR GRI [403-2]; [403-3]; [403-7]

Técnicas Reunidas extiende su compromiso con la seguridad y salud a los trabajadores de las subcontratas que participan en sus proyectos.

Técnicas Reunidas vela por mantener unos elevados estándares de seguridad laboral en toda su cadena de suministro, estableciendo altas exigencias y promoviendo las buenas prácticas.

Dentro del SGSST de Técnicas Reunidas, los jefes de seguridad y salud en obra de cada uno de los proyectos aseguran la aplicación de planes específicos en este ámbito por parte de los subcontratistas, así como la implantación de las acciones preventivas que se estimen necesarias. Todos los responsables de la gestión de los aspectos de seguridad y salud en obra dependen directamente de la dirección del proyecto, lo que refuerza su carácter de asesoramiento.

Con este fin, tanto el equipo de seguridad y salud en obra como el equipo de prevención en oficinas se encargan de realizar periódicamente campañas informativas sobre seguridad, prevención de riesgos, hábitos saludables y buenas prácticas en esta materia; así como programas preventivos y chequeos médicos periódicos. En este sentido, en 2023 destacan los siguientes hitos:

- Desarrollo de una nueva plataforma en proyecto piloto para el registro de observaciones de seguridad y salud en los proyectos.
- Creación de un Comité de Inspecciones de Seguridad y Salud, el cual se encarga de la evaluación de las inspecciones de seguridad y salud realizadas en los talleres de proveedores visitados por empleados de la Compañía pertenecientes al área de Aprovisionamiento. Este Comité es multidisciplinar y está integrado por: Aprovisionamiento, Calidad y HSE.
- Implantación de un nuevo KPI "Safe Practices and Conditions Reported" en todos los proyectos en fase de construcción.

La Compañía evalúa con criterios específicos en materia de seguridad y salud a sus proveedores y subcontratistas, impulsando los planes destinados a asegurar su integridad y el respeto de los derechos humanos, garantizando unas condiciones de trabajo adecuadas y un salario digno, entre otros aspectos.

Estos criterios se aplican, en un primer momento durante la fase de homologación a través del portal electrónico *e-Supplier*⁸. En función de los resultados obtenidos, los proveedores y subcontratistas pueden ser descartados o bien solicitárseles mayores exigencias como la

mejora de la supervisión en la obra, la implementación de un plan de acción o el incremento del número de auditorías. Posteriormente, se evalúa su desempeño en seguridad y salud en los talleres y durante la fase de obra, respectivamente, a través de diferentes herramientas desarrolladas específicamente para ese fin.

Responsabilidades del equipo encargado de aplicar los planes de seguridad y salud.

JEFE DE SEGURIDAD Y SALUD EN OBRA

- Implementar con el apoyo del director de proyecto el Plan de HSE.
- Asesorar en el cumplimiento de normas y planes de HSE.
- Dirigir el plan de formación en obra.
- Evaluar los riesgos de actividades no cubiertos en el Plan de HSE.
- Supervisar la notificación de incidentes y su investigación.
- Identificar actividades de alto riesgo no incluidas en el Plan de HSE y aplicar un sistema de trabajo seguro.

EQUIPOS DE PREVENCIÓN DE RIESGOS LABORALES EN OFICINAS

- Asesorar y orientar sobre normas de seguridad y salud.
- Promover la cultura positiva de seguridad laboral.
- Realizar simulacros.
- Desarrollar e implementar la Política QHSE.
- Supervisar las evaluaciones de riesgos.
- Identificar las necesidades de formación.
- Vigilar el desempeño en seguridad y salud.
- Supervisar la notificación de accidentes y su investigación.

⁸ Para más información, consulte el capítulo 6.6. Gestión eficiente de la cadena de suministro.

➤ Plan para un Comisionado Seguro

El Plan para un Comisionado Seguro tiene como objetivo el desarrollo óptimo de la obra del proyecto, garantizando las mejores condiciones de seguridad para todos los profesionales.

En el marco de este Plan, Técnicas Reunidas ha realizado durante 2023 las siguientes acciones:

- Creación de un grupo para implantar las acciones en los diferentes proyectos, tales como, ampliar el proceso de precalificación a los *vendors* implicados en tareas de precomisionado y el establecimiento de un coordinador de temporalidades para dichas fases.
- Realización de campañas masivas de divulgación para mejorar la percepción del riesgo entre el personal de obra y oficinas.
- Ejecución de análisis de riesgos para identificar posibles deficiencias.



CULTURA CORPORATIVA BASADA EN LA SEGURIDAD

GRI [403-2]; [403-3]; [403-4]; [403-5]; [403-6]

La Dirección de Técnicas Reunidas ejerce el liderazgo en la protección del bienestar y la salud de los empleados de la Compañía en las oficinas y las obras, y promueve su colaboración a través de diversos procesos de consulta, participación y campañas de concienciación.



Técnicas Reunidas impulsa su cultura corporativa en seguridad y salud laboral con programas de formación para sus empleados, fomentando su participación a través de distintos mecanismos en las tareas de prevención y el diálogo sobre las condiciones de trabajo, promoviendo la corresponsabilidad en los distintos niveles de la Compañía.

➤ Mecanismos de participación de los trabajadores en la gestión de la seguridad y salud laboral

- Buzón del Servicio de Prevención de Técnicas Reunidas para recibir consultas o sugerencias de los profesionales a través de la intranet.
- Comité de Seguridad y Salud⁹.
- Comunicación directa con los miembros del Servicio de Prevención.
- Avisos a Sistemas o Servicios Generales cuando se trata de peligros u observaciones que tengan que ser resueltos por el personal de mantenimiento.

⁹ La Compañía cuenta con un Comité de Seguridad y Salud (CSS) que ejerce funciones de consulta regular y periódica de las actuaciones en materia de protección de riesgos laborales para la búsqueda de mejoras, entre otras funciones. El CSS, como órgano paritario, está formado, en partes iguales, por los Delegados de Prevención y por los representantes de la Compañía, los cuales se reúnen trimestralmente y siempre que se solicite.

➤ Cuidado de la salud y bienestar de los trabajadores

Técnicas Reunidas facilita el acceso a los trabajadores (propios y subcontratistas) a servicios médicos y de cuidado de la salud no relacionados con el trabajo a través de distintas actuaciones:

- Campañas de sensibilización, cursos y publicación de información en la intranet sobre la promoción de la salud.
- Vigilancia de la salud de los trabajadores a través de un servicio de prevención externo contratado.
- Existencia de servicios médicos con personal cualificado, apoyo y promoción de la salud.
- Servicio de prevención mancomunado con campañas específicas de sensibilización para la promoción de la seguridad y salud. En este sentido, en 2023 se han realizado campañas ordinarias de reconocimientos médicos y vacunación contra la gripe entre los empleados. Estas campañas han sido coordinadas por el Servicio de Prevención Mancomunado de Técnicas Reunidas y han contado con un notable éxito de participación.
- Definición de estrategias a seguir para asegurar el bienestar de los trabajadores en los campamentos, dormitorios y comedores.
- Creación de un huerto urbano en las oficinas centrales, donde los trabajadores aprenden técnicas de agricultura y pueden recolectar los productos de temporada existentes.
- Programa "Pausa Activa" con clases semanales gratuitas de actividades deportivas (pilates, yoga, estiramientos...) para que los trabajadores puedan conocer los beneficios de la actividad física.
- Promover la salud física y el deporte entre los empleados, a través de iniciativas como la celebración de torneos de fútbol, pádel, o su participación en la Carrera de las Empresas celebrada en Madrid a finales de 2023.
- Lanzamiento del programa TRBienestar con material de ayuda y consulta sobre buenos hábitos de salud física y mental en el trabajo.
- Servicios y talleres que mejoren el bienestar físico y emocional de los profesionales con programas y talleres de *mindfulness* y un servicio de fisioterapia *in company*.

Formación en seguridad y salud laboral a los trabajadores

La Compañía trabaja para asegurar la estandarización de los procedimientos de seguridad y salud en toda la organización garantizando la máxima eficiencia en la difusión y asimilación de políticas corporativas. Este objetivo se apoya en un intenso esfuerzo en formación. En 2023 se llevó a cabo un ejercicio para identificar las necesidades de formación en materia de seguridad y salud laboral en función del puesto de trabajo. En particular, se impartieron 1,66 horas de formación en obra por cada 100 horas trabajadas (un 21 % más que en 2022¹⁰) dirigidas al personal de la Compañía y al de los subcontratistas. Entre las materias impartidas en 2023 destaca una formación dirigida a los responsables de los proyectos sobre responsabilidades legales asociadas a la seguridad y salud durante la fase de construcción de los proyectos.

PERSONAL DE OFICINA

- Formación obligatoria en prevención de los riesgos asociados a su puesto de trabajo para todas las nuevas incorporaciones.
- Formación específica, a medida, para cada departamento o colectivo.
- Formación anual para los equipos de emergencia sobre su cometido.
- Campañas de seguridad y salud en oficinas.
- Formación a trabajadores designados en el uso de desfibriladores en todos los edificios.
- Gran variedad de cursos de seguridad y salud a través de la plataforma *e-learning* disponibles para todos los empleados en distintos idiomas.

PERSONAL DE OBRA

- Cursos de inducción en seguridad obligatorios, tanto para el personal propio como para el de los subcontratistas, antes de incorporarse a las actividades en la obra de un proyecto.
- Formación específica en seguridad según la actividad a desempeñar en un período de uno a cinco años, dependiendo del tipo de formación.
- Programa específico de cursos para el personal que participa en las fases de construcción de los proyectos, con cursos de obligado cumplimiento y cursos recomendados.
- Charlas de seguridad y salud a pie de obra (*toolbox meetings*) al inicio de los trabajos entre los empleados y sus mandos directos.

¹⁰ En 2022 se impartieron 1,37 horas de formación en obra por cada 100 horas trabajadas.

DESEMPEÑO EN SEGURIDAD LABORAL GRI [403-9]

Técnicas Reunidas realiza un seguimiento de los resultados e indicadores en materia de seguridad en oficinas, en los proyectos en los que actúa como contratista principal y en aquellos en los que participa en consorcio y ejerce las responsabilidades sobre la gestión de la seguridad y salud.

A través de este seguimiento, la Compañía supervisa el cumplimiento de los objetivos establecidos y analiza, en su caso, los motivos de las desviaciones para establecer, si fuera necesario, planes de acción específicos con el fin de revertir los resultados. La Sociedad registra y reporta, no solo accidentes e incidentes, sino también otra serie de parámetros que le permiten evaluar su desempeño y realizar una gestión proactiva. Como parte de este análisis de datos se estudian los cuasi-accidentes (*near misses*) y las

observaciones realizadas durante las inspecciones en obra, que muestran las áreas de mejora para prevenir accidentes.

Los resultados alcanzados en materia de seguridad se trasladan a la dirección de los proyectos y a la dirección de la Compañía para mantenerlas informadas del desempeño en este ámbito. De modo análogo, los resultados de cada obra y los incidentes acontecidos se comparten con todos los terceros implicados persiguiendo una mejora a lo largo de la cadena de valor y fomentar las buenas prácticas. Los incidentes más relevantes son abordados durante las charlas de seguridad (*toolbox meetings*) impartidas a los trabajadores por sus superiores. Adicionalmente, cada uno de estos incidentes da lugar a una investigación específica con el fin de aplicar medidas correctoras que eviten su repetición.

➤ Evolución de los indicadores de seguridad en 2023¹¹

En 2023 se han ejecutado alrededor de 106.002.436 horas de trabajo en obras incluyendo las trabajadas por los empleados de Técnicas Reunidas y de los subcontratistas. Esto ha supuesto un extraordinario esfuerzo por parte de la Compañía, teniendo que gestionar un volumen de más de 40.479 trabajadores en momento pico (entre propios y pertenecientes a subcontratistas), un 2,49 % menos que en el ejercicio anterior. En las oficinas se han ejecutado alrededor de 7.140.000 horas de trabajo.

En relación con los principales indicadores de seguridad evaluados por Técnicas Reunidas (Índice de accidentes con bajas – LTIR; Índice de accidentes registrables - TRIR y el Índice de Gravedad - SR), se aprecia un incremento de los mismos. Este aumento está relacionado con un incremento de los accidentes registrados y una disminución de las horas trabajadas. No obstante, cabe señalar que estos índices se mantienen, un año más, por debajo de los objetivos establecidos por la Compañía¹².

Técnicas Reunidas lleva a cabo diversas actividades para determinar los peligros laborales que presenten un riesgo de lesión para los trabajadores, tales como evaluaciones de riesgos, análisis de trabajos seguros y definición de métodos de trabajo. Entre los peligros detectados, se incluyen: caída al mismo o distinto nivel; caída de materiales y herramientas; magulladuras, cortes o quemaduras derivadas de la manipulación de herramientas, equipos o materiales; lesiones por elementos punzantes; proyección de partículas y salpicaduras de líquidos; fugas de equipos, tuberías o válvulas, inhalación de gases/vapores, explosiones; altas temperaturas; etc. Los accidentes más comunes entre el personal de la Compañía se deben a los desplazamientos que realiza el trabajador al ir o volver del trabajo (accidentes *in itinere*).

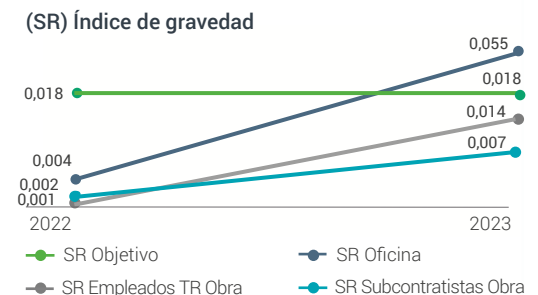
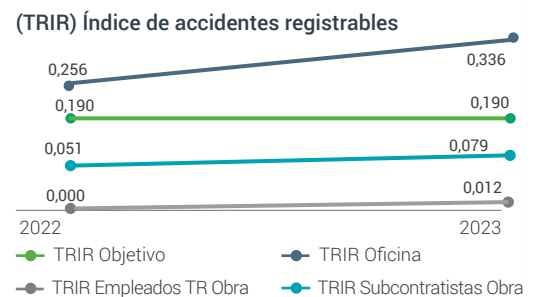
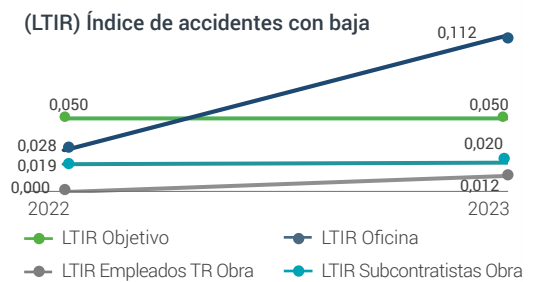

¹¹ LTIR (Lost Time Incident Rate): (N.º de accidentes con baja / N.º de horas trabajadas) * 200.000. Este índice hace referencia a la frecuencia de accidentes.
 TRIR (Total Recordable Incident Rate): (N.º de accidentes registrables (según OHSAS) / N.º de horas trabajadas) * 200.000. Este índice hace referencia a la frecuencia de accidentes.

SR (Severity Rate): (N.º de jornadas no trabajadas por accidente en jornada de trabajo con baja / N.º total horas trabajadas) * 1000. Este índice hace referencia al índice de gravedad de accidentes.

¹² Cabe destacar que los objetivos de seguridad y salud establecidos por la Compañía no son aplicables a los índices de accidentabilidad para oficinas.

Resultados en materia de seguridad de los empleados propios de Técnicas Reunidas en oficinas

	2022	2023
N.º de fallecimientos resultantes de una lesión por accidente laboral	1	0
Tasa de fallecimientos resultantes de una lesión por accidente laboral	0,06	0
N.º de lesiones por accidente laboral con grandes consecuencias	0	1
N.º de lesiones por accidente laboral registrable	14	16
(De los cuales accidentes <i>in itinere</i>)	13	12
Tasa de lesiones por accidente laboral con grandes consecuencias (LTIR: índice de accidentes con baja)	0,028	0,112
Tasa de lesiones por accidente laboral registrable (TRIR: índice de accidentes registrables)	0,256	0,336
Índice de severidad o gravedad (SR)	0,004	0,055
Principales tipos de lesiones por accidente laboral	Esguinces y torceduras: 21,43 %	Esguinces y torceduras: 33 %
N.º de horas trabajadas	7.031.062	7.140.000

Resultados en materia de seguridad de los empleados propios de Técnicas Reunidas en obra

	2022	2023
N.º de fallecimientos resultantes de una lesión por accidente laboral	0	0
Tasa de fallecimientos resultantes de una lesión por accidente laboral	0	0
N.º de lesiones por accidente laboral con grandes consecuencias	0	1
Tasa de lesiones por accidente laboral con grandes consecuencias (LTIR: índice de accidentes con baja)	0	0,012
N.º de lesiones por accidente laboral registrable	0	1
Tasa de lesiones por accidente laboral registrable (TRIR: índice de accidentes registrables)	0	0,012
Índice de Severidad o gravedad (SR)	0	0,014
Principales tipos de lesiones por accidente laboral	N/A	Caída en altura
N.º de horas trabajadas	9.480.446	16.912.065

Resultados en materia de seguridad de los empleados de los subcontratistas de Técnicas Reunidas en obra

	2022	2023
N.º de fallecimientos resultantes de una lesión por accidente laboral	1 ¹³	0
Tasa de fallecimientos resultantes de una lesión por accidente laboral	0,01	0
N.º de lesiones por accidente laboral con grandes consecuencias	10	9
Tasa de lesiones por accidente laboral con grandes consecuencias (LTIR: índice de accidentes con baja)	0,019	0,020
N.º de lesiones por accidente laboral registrable	26	35
Tasa de lesiones por accidente laboral registrable (TRIR: índice de accidentes registrables)	0,051	0,079
Índice de Severidad o gravedad (SR)	0,002	0,007
Principales tipos de lesiones por accidente laboral	Heridas/golpes en extremidades y cabeza	Aprisionamiento/golpes en extremidades y cabeza
N.º de horas trabajadas	102.585.253	89.090.371

¹³ Desafortunadamente, en 2022 tuvo lugar un accidente en uno de los proyectos que resultó con un trabajador fallecido perteneciente a una empresa subcontratista durante trabajos de posicionamiento de tuberías al recibir un impacto durante la maniobra por exceso de carga.

PARTICIPACIÓN EN FOROS Y RECONOCIMIENTOS EXTERNOS EN SEGURIDAD Y SALUD LABORAL

El compromiso y desempeño de Técnicas Reunidas en materia de seguridad y salud es reconocido por sus clientes.

Durante 2023 la Compañía ha sido reconocida por su trabajo en materia de seguridad y salud por varios clientes:

- En enero, el proyecto de CRISP (Singapur) obtuvo por segundo año consecutivo el premio "Exxon's Global President's SSH&E Award".
- En julio, el proyecto CRISP (Singapur) obtuvo el premio "Safety and Health Award Recognition for Projects (SHARP) 2023".
- En septiembre, el Proyecto Bu Hasa (Emiratos Árabes Unidos) obtuvo un 5 de 5 en la categoría ADNOC *Onshore in HSE* en la encuesta de satisfacción ADNOC (Abu Dhabi National Oil Company).
- En octubre, el proyecto de Bu Hasa (Emiratos Árabes Unidos) obtuvo el reconocimiento por "69 Million Safe Man-Hours without Lost Time Incident". El mayor registro de horas seguras alcanzado en ADNOC.



Técnicas Reunidas ha celebrado multitud de hitos en relación con las horas seguras de sus proyectos.

Horas seguras de proyectos en 2023

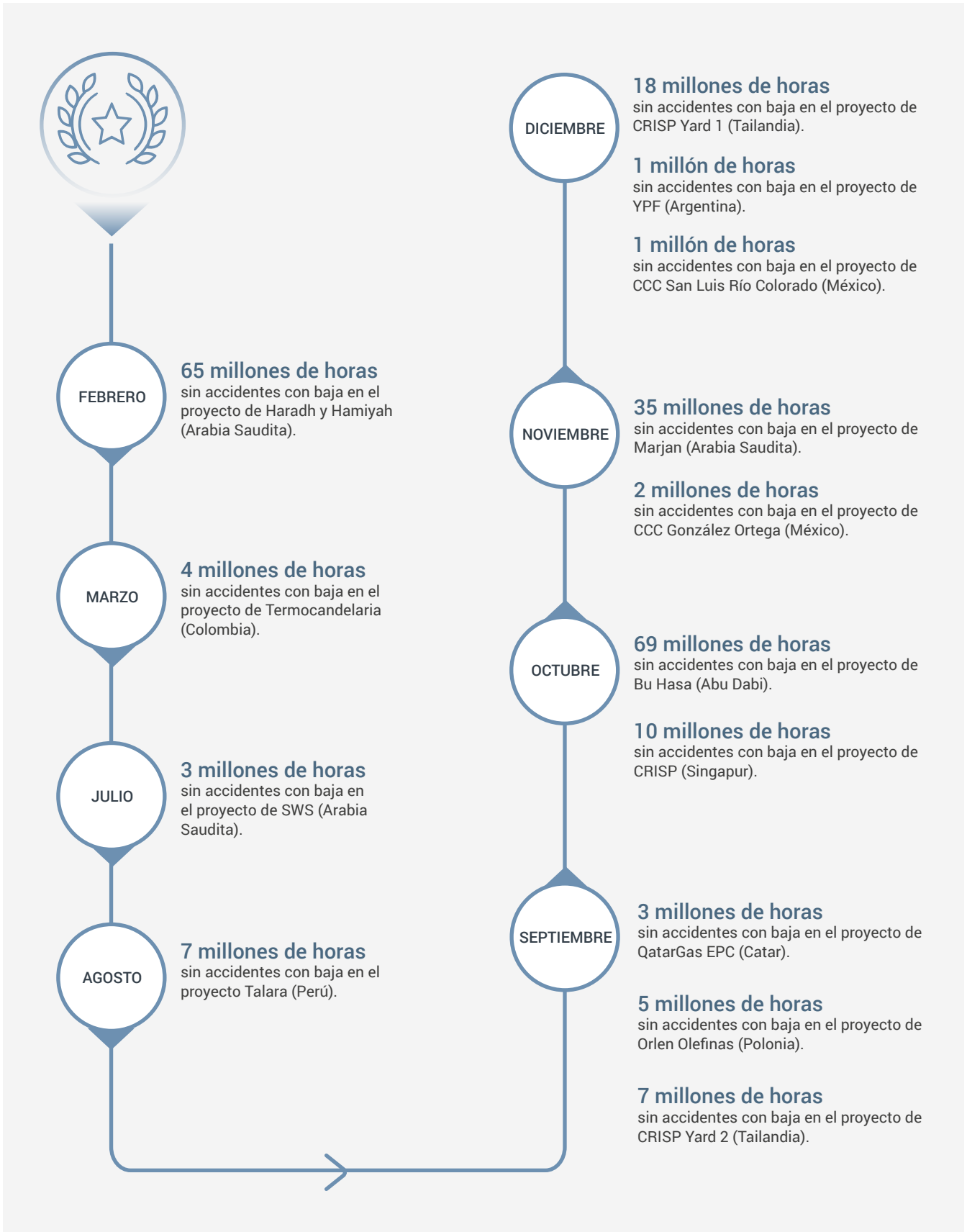

6.6 GESTIÓN EFICIENTE DE LA CADENA DE SUMINISTRO

Técnicas Reunidas trabaja en la automatización y simplificación de sus procesos, permitiendo identificar eficiencias, a la vez que fortalecer la relación con sus proveedores y subcontratistas.

Contribución de Técnicas Reunidas a la consecución de los ODS



PRINCIPALES INDICADORES

INDICADOR	DATO 2023	EVOLUCIÓN 2022-2023
Compras de materiales a proveedores y subcontrataciones de construcción (millones de euros)	3.027,5	- 10 % ¹
N.º de trabajadores de construcción en momento de pico ²	40.479	-2 %
Compras y subcontrataciones locales (%)	85 %	+18 %
Proveedores y subcontratistas homologados (número)	3.299	+5 %
Proveedores sometidos a auditorías o evaluaciones (%)	56 %	-2 %
Nota media de la evaluación de desempeño de proveedores (evaluación de 0 a 3)	2,33	+0 %
Eficiencia en tareas de aprovisionamiento (horas dedicadas / pedido)	379	+8 %
Horas de formación a proveedores	233	+385 %
Número de días para el cierre de no conformidades ³	29,3	5 %

¹ La reducción del importe de compras de materiales a proveedores y subcontrataciones de construcción con respecto al ejercicio anterior se debe al grado de avance de proyectos en curso en 2023.

² Datos correspondientes a subcontratistas directos y trabajadores propios en tareas de construcción durante el mes pico del año.

³ Este dato se ha calculado como el número de días desde la apertura de la no conformidad hasta que la acción correctora es consensuada entre todas las partes involucradas.





HITOS EN 2023

- Implementación de acciones del Plan de Eficiencia con ahorro en costes.
- Consolidación de los equipos de Aprovisionamiento en Arabia Saudita, India y E.A.U.
- Continuar el desarrollo en las oficinas de Turquía.
- Promoción del personal interno para fidelizar a los empleados y favorecer su desarrollo profesional dentro de la Compañía.
- Ampliación de acuerdos de colaboración con proveedores estratégicos con el fin de optimizar el trabajo realizado.
- Consolidación de la digitalización en los procesos de evaluación de integridad de terceros, optimizándose el CdM para un mejor control, seguimiento y reporte. Además, se han desarrollado alertas para ayudar a los equipos a identificar las tareas de emisión de informes pendientes.
- Reporte de KPIs internos, vinculados a la implantación de la Política de Diligencia Debida, para su monitorización y control.
- Recopilación de datos de proveedores en materia ESG a través de los cuestionarios de precalificación (e-Supplier), e inicio de la categorización de proveedores en materia de sostenibilidad.
- Se inicia la recopilación de datos de la cadena de valor en materia de ciberseguridad y privacidad a través los cuestionarios de precalificación recogidos a través de e-Supplier.
- Se ha robustecido la seguridad de los accesos de terceros a la herramienta SMat, creándose un protocolo específico que recoge la sistemática de aprobación, registro centralizado de todos los usuarios, sus roles y permisos.
- Establecimiento del Departamento de *Post Order* integrando el antiguo Departamento de Activación y asumiendo la revisión y coordinación transversal de todas las actividades desde la colocación del pedido hasta la entrega de los equipos y materiales en destino.
- Capacitación de nuevos profesionales tanto en oficinas como en filiales.
- Detección de necesidades formativas y planificación de programas a medida para el Área.
- Unificación e implantación del informe económico de Logística.
- Implementación en proyectos de mejoras en PCO (aplicación *Close-Out*).
- Consolidación en proyectos de metodología para suministro de estructura metálica.
- Implantación del módulo de Certificación en la aplicación para el Control de la Estructura Metálica (app SCA).
- Presencia y participación del Departamento de Inspección en el foro sectorial *ASME Pressure Vessel and Piping Conferences* en Atlanta.
- Transformación de la aplicación IMA en una aplicación 100 % *in-house* facilitando una mayor flexibilidad y adaptación a los requisitos de los proyectos y clientes.
- Implementación de nueva sistemática de gestión de los certificados de materiales de tubería mejorando significativamente la eficiencia y accesibilidad.
- Simplificación de los procesos de precalificación de subcontratistas.
- Desarrollo de aplicaciones con modelos predictivos impulsados por inteligencia artificial para mejorar la toma de decisiones y la eficiencia en procesos específicos.





OBJETIVOS 2024

- Implantar nuevas acciones ligadas al Área de Aprovisionamiento en el marco del Plan de Sostenibilidad como la categorización de los proveedores estratégicos en materia de sostenibilidad.
- Consolidar equipos multiproyecto y reforzarlos completándolos con personas trabajadoras de disciplinas dentro del Área.
- Optimizar y actualizar el archivo electrónico de la información de Aprovisionamiento en proyecto integrando la accesibilidad, ciberseguridad y confidencialidad requerida.
- Lanzar campañas de formación en materia de ciberseguridad para proveedores estratégicos, reforzando así esta disciplina en la cadena de suministro.
- Desarrollar la metodología para el *close-out* de suministros de estructura metálica.
- Crear un nuevo Departamento de Crecimiento y Desarrollo.
- Estudiar la participación en los *virtual shop tours* y la implicación activa del personal en inspecciones remotas.
- Poner en producción y generar nuevos desarrollos de aplicaciones con modelos predictivos impulsados por inteligencia artificial para mejorar la toma de decisiones y la eficiencia en diversos procesos.
- Implementar una estrategia de consolidación de la nueva versión de la aplicación de movilidad IMA permitiendo su expansión en diferentes plataformas y dispositivos basados en Android y iOS.
- Poner en producción aplicaciones con modelos predictivos impulsados por inteligencia artificial y de información Data Lake.
- Desarrollar esfuerzos colaborativos con proveedores clave para la implantación de iniciativas de digitalización e inteligencia artificial.
- Emitir unas condiciones de contratación de servicios de ingeniería.
- Explorar nuevos acuerdos marco y asociaciones con subcontratistas.
- Continuar con el establecimiento de acuerdos de colaboración con grandes grupos de empresas constructoras.



LA CADENA DE SUMINISTRO DE TÉCNICAS REUNIDAS EN CIFRAS

GRI [2-6]; [204-1]

Debido a la naturaleza de su actividad, la Compañía gestiona cada año elevados volúmenes de compras y subcontrataciones. En 2023 el gasto total en compras a proveedores de materiales y subcontrataciones fue de 3.027 millones de euros. En relación con los empleados de subcontratas de construcción, se superaron de media los 35.926 trabajadores en los proyectos de Técnicas Reunidas (con 40.479 trabajadores en el momento pico).

La Compañía dispone de una base de datos de ámbito mundial compuesta por 29.197⁴ proveedores de equipos, materiales y subcontratistas de construcción (en 2022 contaba con 28.145), de los que 2.161 proveedores y 1.138 subcontratistas han sido ya homologados (frente a los 1.983 proveedores y 1.151 subcontratistas en 2022). Esta base de datos está integrada en SMat, el sistema de gestión utilizado por Técnicas Reunidas para la ejecución de sus proyectos, permitiendo el acceso y consulta, a nivel interno en Técnicas Reunidas y externo a proveedores y subcontratistas, a través del portal e-Supplier desde donde pueden mantener sus perfiles actualizados. Esta plataforma global con información actualizada permite a la Compañía mitigar el riesgo en la selección de proveedores y subcontratistas desde un punto de vista financiero, de rendimiento y de calidad, entre otros aspectos.

En el desarrollo de sus proyectos, Técnicas Reunidas fomenta la colaboración con proveedores y subcontratistas locales y aplica un procedimiento específico con el fin de asegurar su mejor tratamiento. La Compañía lleva a cabo un análisis exhaustivo del mercado local para identificar a potenciales empresas adjudicatarias, incluyendo visitas y la realización de un proceso de precalificación y homologación. Además, también se desarrollan con ellas acciones de formación y entrenamiento con el objetivo de fortalecer sus capacidades y favorecer su integración en los proyectos de Técnicas Reunidas.

Colaborar con proveedores y subcontratistas locales aporta a la Compañía una serie de ventajas, especialmente en cuanto a plazos de entrega y finalización de los trabajos de montaje, así como en la aceleración en los procesos de integración en el país.

En contrapartida, la colaboración de Técnicas Reunidas con proveedores y subcontratistas locales⁵ no sólo reporta a éstos un beneficio económico, sino que les brinda la posibilidad de trabajar con una compañía internacional y con una dilatada experiencia, lo que puede suponer una palanca de crecimiento y de fortalecimiento de sus capacidades.

El volumen de adjudicaciones a proveedores y subcontratistas locales ha alcanzado en 2023 un 85 % sobre el total.

Cadena de suministro de Técnicas Reunidas	2023	
	Proveedores de materiales (equipos mecánicos y estáticos, materiales de tuberías, electricidad o instrumentación)	Subcontratistas de construcción (obra civil, montaje mecánico, montaje de electricidad e instrumentación)
N.º de proveedores y subcontratistas homologados	2.161	1.138
N.º de proveedores y subcontratistas habituales y recurrentes	481	113
N.º de proveedores y subcontratistas estratégicos	108	19

Compras a proveedores de materiales y subcontrataciones entre 2022 y 2023*

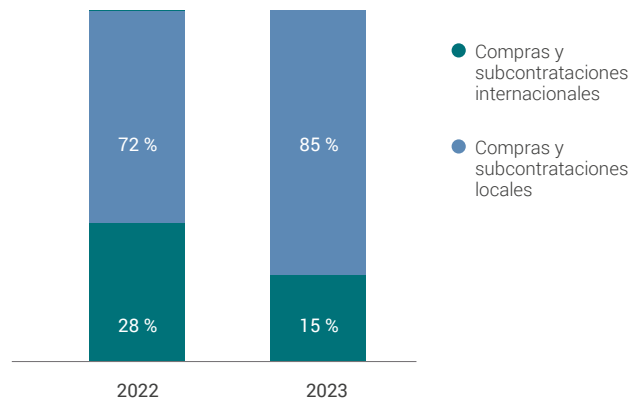

* Nota: datos considerando la fecha de facturación. Las compras y subcontratos locales incluyen aquellos realizados por filiales, sucursales y *joint ventures* extranjeras. Las compras y subcontrataciones internacionales incluyen aquellos gestionados desde España, aunque se adjudiquen a nivel internacional.

Total de compras a proveedores de equipos, materiales y subcontratistas de construcción en 2023: 3.027,1 millones de euros.

⁴ El dato total de proveedores incluye a todos los proveedores, subcontratistas, agencias de inspección y *forwarders* que llevan a cabo actividades con la Compañía.

⁵ Técnicas Reunidas considera como compras a proveedores y subcontratistas locales todas aquellas transacciones realizadas con sociedades cuya sede esté fuera de España. Asimismo, en el análisis del volumen de compras comprende todas las transacciones realizadas por las diversas sociedades del Grupo con independencia del volumen de la operación.

ENFOQUE DE GESTIÓN GRI [3-3]

El principal objetivo de Técnicas Reunidas en la gestión de su cadena de suministro consiste en lograr la adjudicación competitiva de materiales, equipos y servicios de montaje (subcontrataciones) bajo los más altos estándares de excelencia y calidad requeridos en el sector. Para la Compañía también es clave que su cadena de suministro esté alineada con sus valores y exigencias en materia de seguridad y salud, medioambiente, derechos de los trabajadores, respeto a los derechos humanos, igualdad, ética e integridad.

Debido a la creciente necesidad de adaptarse a los requisitos de los clientes, la globalización de las operaciones y la complejidad de los proveedores y las propias operaciones del negocio, la gestión de esta cadena de suministro presenta un reto cada vez más desafiante.

Para superarlo, la Compañía se ha dotado de novedosas herramientas que permiten analizar y controlar el rendimiento de sus proveedores y subcontratistas, maximizando la eficiencia, generando nuevas oportunidades y realizando una correcta gestión de los riesgos. Para ello, dispone de una red de proveedores global con información actualizada que le permite mitigar el riesgo en la selección de proveedores y subcontratistas.

Además, para la gestión de esta compleja cadena de suministro, Técnicas Reunidas cuenta con un marco de gestión que rige la actuación de las dos principales áreas responsables de la cadena de suministro: el Área de Aprovisionamiento (responsable de las compras a proveedores de materiales y equipos) y el Área de Construcción (responsable de las subcontrataciones de construcción y montajes).

Estas dos Áreas gestionan la cadena de suministro de Técnicas Reunidas de acuerdo con cinco ejes:

- Innovación continua en la gestión de la cadena de suministro.
- Presencia de normas y regulación en todos los procesos (licitación, adjudicación y gestión).
- Desarrollo de planes estratégicos anuales internos que den respuesta al contexto de la actividad y que estén alineados con los objetivos globales de Técnicas Reunidas.
- Existencia de un sistema integrado de gestión de la cadena de suministro que permite la medición y seguimiento individual y global del rendimiento de proveedores y subcontratistas.
- Centralización del sistema de adjudicaciones que asegura la transparencia en todo el proceso de adjudicación a proveedores y subcontratistas.

En 2023, la media de trabajadores en los proyectos de Técnicas Reunidas fue de 35.926. Para dar respuesta a los retos que plantea la gestión de su cadena de suministro, la Compañía llegó a contar con más de 3.770 profesionales dedicados al control económico y al seguimiento de los trabajos de los subcontratistas.



GESTIÓN DE SUBCONTRATACIONES EN CONSTRUCCIÓN

El Área de Construcción da respuesta a las necesidades que se plantean en las distintas fases de los proyectos EPC:

FASE DE OFERTA (OFICINAS CENTRALES)

Se realiza la valoración completa del coste de la construcción y la descripción técnica de la propuesta.

Se establecen acuerdos marco para la ejecución de la construcción a fin de garantizar la disponibilidad de profesionales para su ejecución.

FASE DE TASK FORCE (HOME OFFICE)

Entre otras actividades, se realizan las subcontrataciones, se define el organigrama de obra y se selecciona y moviliza al personal de la Compañía. Para elegir a los subcontratistas, Técnicas Reunidas sigue un proceso de adjudicación transparente y detallado que permite contar con las empresas que mejor se adaptan a sus requisitos.

FASE DE OBRA (SITE)

Se lleva a cabo la dirección de la obra incluyendo la gestión de los subcontratos y la supervisión y control de todas las actividades, hasta la entrega de las instalaciones al cliente.

Todas las actividades que componen estas tres fases están reguladas bajo procedimientos corporativos que se auditan a lo largo de la vida del proyecto y aseguran el continuo cumplimiento de los requisitos establecidos.

Además, para reforzar la gestión de los subcontratistas, en los últimos años Técnicas Reunidas ha implementado diferentes aplicaciones y procedimientos para digitalizar, mejorar el control presupuestario y de las certificaciones, estandarizar procesos constructivos en obra y optimizar la gestión del personal del subcontratista en obra.

En este sentido, la Compañía cuenta con un conjunto de herramientas que se actualizan de forma constante y que facilitan su control. Entre ellas destaca la herramienta informática ESAM que persigue mejorar la eficiencia en tiempo y costes de los procesos de gestión de subcontratistas, reforzar la comunicación, incrementar el control de los procesos y reforzar las capacidades de hacer previsiones a futuro; y el CSTM, que permite una mejor gestión del personal del Grupo en la obra y la optimización de los costes de supervisión.

➤ Gestión eficaz de los subcontratistas

En 2023 Técnicas Reunidas ha continuado con la mejora de la plataforma ESAM con el fin de generar sinergias entre los distintos proyectos de la Compañía y asegurar la trazabilidad y control de todos los contratos con sus subcontratistas. A esto hay que añadir la mejora de los procedimientos de certificación de los subcontratistas, así como una ampliación de la documentación soporte en las adjudicaciones de subcontratos, en especial en lo referente a documentación a generar por el subcontratista y el establecimiento de procedimientos estandarizados de montaje y de acuerdos con socios constructores en los proyectos.

GESTIÓN DE RIESGOS DE LA CADENA DE SUMINISTRO GRI [3-3]

Técnicas Reunidas ha realizado una identificación de los potenciales riesgos que se pueden producir en la cadena de suministro y ha diseñado mecanismos de mitigación específicos. Entre los riesgos de la cadena de suministro, destacan los de producción (que se minimizan llevando a cabo un seguimiento exhaustivo del avance de los trabajos), los de carácter financiero (gestionados a través de una evaluación a los proveedores y subcontratistas antes de la adjudicación) y los asociados a la falta de calidad (que se controlan realizando un seguimiento durante la ejecución de los trabajos).

En materia de riesgos no financieros, Técnicas Reunidas lleva a cabo un análisis de los riesgos que por sus características tienen una mayor relevancia para el Grupo, como son la colaboración con proveedores y subcontratistas que no estén comprometidos con los derechos humanos (según el marco de actuación de las Naciones Unidas y la Organización Internacional del Trabajo), que estén incluidos en listas internacionales de corrupción, que carezcan de una política de prevención de blanqueo de capitales y financiación del terrorismo o que no cuenten con políticas de confidencialidad.

También es importante mencionar que, durante los últimos ejercicios, la Compañía ha identificado un incremento de los riesgos relacionados con:

- Retrasos o cancelaciones de proyectos y la entrega de materiales.
- Impacto en los costes de ejecución y condiciones comerciales de los trabajos de construcción.
- Nuevos mercados y proyectos con requerimientos de contenido local.
- Nueva tipología de plantas con la aparición de nuevos vendedores sin experiencia previa con Técnicas Reunidas.

- Nuevas políticas arancelarias de proteccionismo en países donde se ejecutan los proyectos.
- Tensiones en el transporte internacional.
- Tensiones geopolíticas y programas de desarrollo nacional que afectan a la movilidad, el acceso a recursos especializados, barreras, procesos migratorios, etc.
- Bloqueos o barreras a las importaciones y exportaciones.
- Escasez de las competencias y habilidades específicas en países en vía de desarrollo, acentuado en aquellos con políticas laborales proteccionistas.
- Desarrollo de nuevas políticas medioambientales.

Todo ello ha generado un importante incremento en los costes productivos de materiales industriales con la consiguiente variabilidad de los costes de los suministros y construcción y por ende incrementando los riesgos derivados de la ejecución de los contratos llave en mano. En esta línea, la alta volatilidad en los precios de materias primas y energía han generado un gran impacto en la viabilidad económica y operacional de los proyectos, así como en las nuevas inversiones.

Adicionalmente, el alto volumen de proyectos a nivel internacional y las grandes inversiones en curso en diferentes localizaciones ha generado una importante falta de personal para la ejecución de los proyectos, incrementando los plazos de ejecución y los costes de la construcción sensiblemente.

Igualmente, las empresas constructoras se han visto severamente impactadas financieramente reduciendo su capacidad de financiación y sus necesidades de flujo de caja para acometer las obras, incrementando las limitaciones de movilización de personal, alquiler de equipos, compra de materiales, etc.



No obstante, esta compleja situación ha puesto de manifiesto la creatividad, capacidad de reacción y compromiso de los diferentes equipos involucrados en la gestión de las compras y subcontrataciones de la Sociedad, así como de clientes, subcontratistas y proveedores. Como resultado, Técnicas Reunidas ha visto robustecidas sus operaciones y ha logrado una mejora de la eficiencia de sus procesos gracias a la forma en la que se ha abordado la respuesta a esta situación excepcional. Se detallan a continuación las principales acciones que han sido llevadas a cabo para adaptar la cadena de suministro y la ejecución de los proyectos:

- Emisión de instrucciones de trabajo a todos los equipos de proyecto para facilitar el archivo, traspaso de la documentación, soporte y evidencias, entre los departamentos que detectan el impacto y los departamentos que los gestionan.
- Mejora de la herramienta para detectar riesgos e impactos en fase temprana.
- Cobertura a través de la compra de futuros y entidades financieras para asegurar níquel, cobre, plata y paladio.
- Implantación de fórmulas de revisión de precios para la compra de estructura metálica.
- Acuerdos técnicos/comerciales con proveedores.
- Refuerzo de la comunicación y coordinación a nivel interno.
- Comunicación continua con los proveedores y subcontratistas con el fin de adaptar las condiciones contractuales (previa autorización de los clientes), así como para solucionar de forma rápida y eficiente cualquier inconveniente en el proyecto.
- Negociación de nuevas condiciones y acuerdos con los subcontratistas.
- Aceleración del proceso de transformación digital de la Compañía.
- Búsqueda de contenedores logísticos dentro del mismo país de origen para asegurar el suministro a obra.
- Ralentización de las adjudicaciones de los servicios de logística en los proyectos próximos a comenzar la fase de ejecución con el fin de evitar compromisos contractuales que obliguen al proyecto a operar con costes de transporte afectados por la volatilidad de los mercados.
- Coordinación de la necesidad real de materiales en obra entre las Áreas de Aprovisionamiento y Construcción para valorar potenciales retrasos y evitar costes extra en el transporte.
- Se han realizado mejoras en las condiciones de pago asociadas a los subcontratos para adaptarlas a las necesidades de financiación de los subcontratistas.
- Se han cerrado acuerdos marco con empresas constructoras para garantizar los recursos y costes de los proyectos desde la fase de propuestas.
- Se han mejorado los criterios de evaluación financiera y de *compliance* de los subcontratistas.
- Formación continua para anticiparse a la implantación de nuevas políticas regulatorias.
- Firma de un convenio con ITQAN (institución educativa dependiente del Vocational Training Council y Aramco) para desarrollar un *in company training program* para jóvenes saudíes graduados en las especialidades de soldadura, mecánica general y electricidad, que les permitirá entrar al mercado laboral como ayudantes de inspector, circunstancia que les permitirá, a su vez, certificarse como inspectores Aramco.

Con carácter adicional, para aumentar la seguridad y reducir el riesgo de la cadena de suministro, Técnicas Reunidas regula expresamente la subcontratación de trabajos o servicios a los proveedores y subcontratistas críticos a través de cláusulas específicas incluidas en los contratos correspondientes.



SOSTENIBILIDAD DE LA CADENA DE SUMINISTRO GRI [3-3]

Para asegurar el éxito en la ejecución de los proyectos, los proveedores y subcontratistas deben hacer suyos el nivel de exigencia y los valores de la Compañía.

Técnicas Reunidas tiene el compromiso de que su cadena de suministro esté alineada con sus mismos valores y exigencias en materia de seguridad y salud, medioambiente, derechos de los trabajadores, respeto por los derechos humanos, igualdad, ética e integridad. Fruto de este compromiso, y con el fin de reforzar la integridad de su cadena de suministro, la Compañía cuenta con un Código Ético específico para proveedores y subcontratistas en el que se detallan las exigencias mínimas en materia ética, social y ambiental, y un formulario de declaración de integridad específicos para proveedores y subcontratistas, alineados con el Código de Conducta de la Compañía. En ellos se destacan los siguientes aspectos:

- Integridad del comportamiento entre los profesionales de Técnicas Reunidas y sus grupos de interés.
- Importancia de actuar de forma responsable, eficiente y con calidad por parte de los proveedores y subcontratistas.
- Promoción de la igualdad de oportunidades y no discriminación.
- Compromiso con los derechos humanos.

Técnicas Reunidas exige a todas las empresas de su cadena de suministro que se adhieran al Código Ético para proveedores y subcontratistas mediante su registro en el portal e-Supplier. Del total de registros en la base de datos (29.197), Técnicas Reunidas cuenta con 2.082 proveedores y subcontratistas que han aceptado el Código de Conducta y tienen los cuestionarios de precalificación aprobados. A lo largo de 2023 han sido 57 los subcontratistas que lo han realizado.

Con el fin de difundir su contenido, en 2023, además de mantener el Código Ético para la Cadena de Suministro y los

cuestionarios y requerimientos en materia de cumplimiento que lo acompañan en e-Supplier, la Compañía mantiene unos contenidos didácticos en esta materia a los que tienen acceso sus proveedores y subcontratistas a través de su [página web](#).

Adicionalmente, Técnicas Reunidas realiza una serie de exigencias específicas en materia ambiental, laboral y de protección de los derechos humanos, entre las que destacan requisitos específicos alineados con la norma ISO 14001, el cumplimiento de la legislación ambiental y el reporte de otra información en materia de sostenibilidad.

Toda esta información es recogida y está disponible en SMat y ESAM, cumpliendo siempre los requisitos de privacidad. Esto permite una gestión más eficaz, transparente y ágil de la cadena de suministro, lo que influye favorablemente en la competitividad de la Compañía, la calidad de los trabajos, la optimización de costes y la minimización de riesgos en los proyectos. Para mejorar la integración de criterios de sostenibilidad en la cadena de suministro, Técnicas Reunidas está trabajando en un sistema que permita categorizar a sus proveedores y subcontratistas estratégicos en materia de sostenibilidad.

Código Ético de la Cadena de Suministro de Técnicas Reunidas

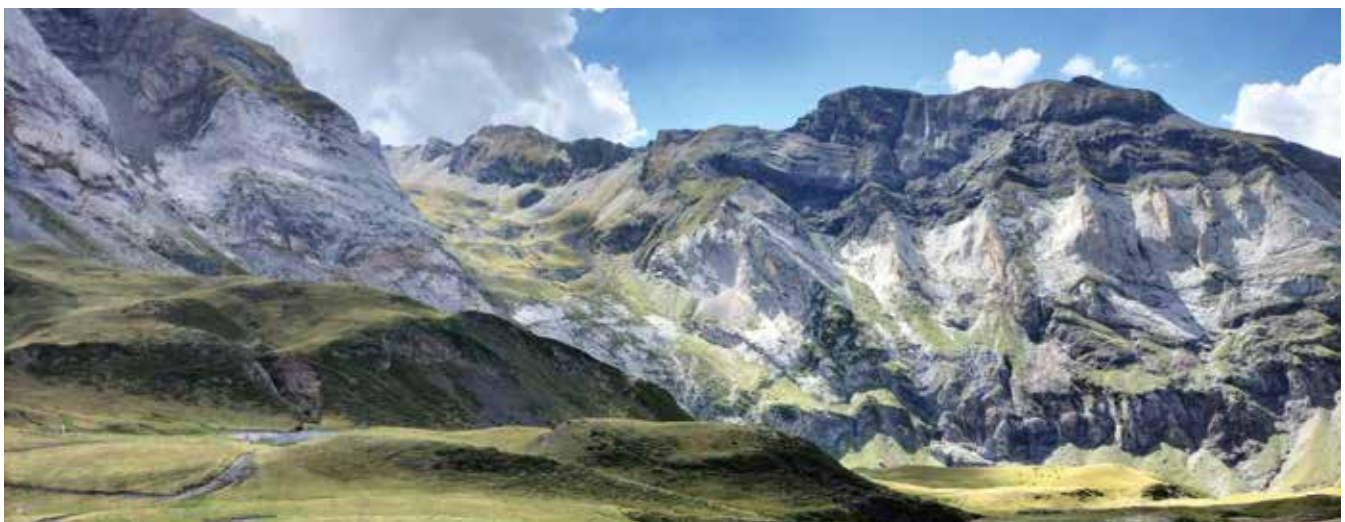

Técnicas Reunidas considera la responsabilidad social y ambiental como parte esencial de las relaciones con sus proveedores y subcontratistas. Estos aspectos no sólo se consideran en el proceso de homologación, sino que son tenidos en cuenta a lo largo de toda la relación con ellos, realizándose un seguimiento de su cumplimiento. Posteriormente a la entrega del suministro o finalización de los servicios de montaje se evalúa el rendimiento del proveedor y del subcontratista de acuerdo con distintos aspectos. La seguridad y el desempeño ambiental son dos de los aspectos que Técnicas Reunidas incluye en sus evaluaciones. Desde 2014, la Compañía ha implantado el uso de una lista de verificación específica para las condiciones de seguridad, salud y medioambiente presentes en los talleres, que es cumplimentada por los inspectores durante sus visitas.

En el marco de la implantación de la Política de Sostenibilidad, el Área de Aprovechamiento ha comenzado en el ejercicio 2023 la recopilación de datos de la cadena de suministro en materia de sostenibilidad.

Las acciones descritas refuerzan la consideración de criterios ESG dentro de los procesos relativos a la cadena de suministro y reafirman el compromiso de Técnicas Reunidas con mejorar su desempeño social y ambiental.

Principales requisitos a la cadena de suministro en materia de sostenibilidad



Requisitos en gestión medioambiental de acuerdo con la norma ISO 14001.



Capacidad para cumplir con la legislación medioambiental de aplicación.



Reportar los incidentes o accidentes medioambientales ocurridos en los 5 últimos años.



Reportar las multas o sanciones medioambientales ocurridas en los 5 últimos años.



Reportar anualmente la huella de carbono.



Requisitos en salud y seguridad de acuerdo con la norma ISO 45001.



Requerimientos en materia de derechos humanos.



ETAPAS DE LA RELACIÓN CON LA CADENA DE SUMINISTRO

Las principales fases a destacar, en la relación de la Compañía con su cadena de suministro, son las siguientes:

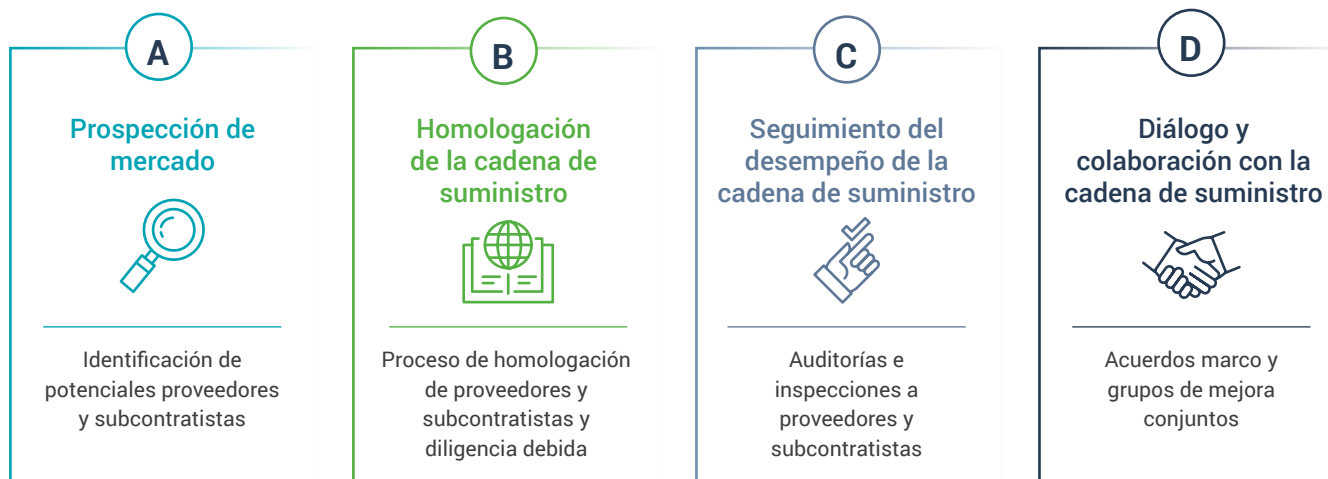

Prospección de mercado

Técnicas Reunidas colabora con gran variedad de clientes y proveedores en diversas áreas geográficas, siendo algunas de ellas zonas de gran tradición manufacturera y otras, potencias industriales emergentes. Para poder ejecutar satisfactoriamente sus proyectos es esencial contar con una base de datos sólida y con una amplia red de colaboradores capaces de satisfacer las necesidades de Técnicas Reunidas y comprender su modelo de negocio. La búsqueda de nuevos proveedores se realiza de forma continua a través de estudios de mercado, ferias internacionales o listas de clientes habituales.

En cuanto a la prospección de subcontratistas, Técnicas Reunidas cuenta con un equipo específico durante la etapa de propuestas que realiza estudios de mercado para evaluar las capacidades y disponibilidad de subcontratistas a nivel local, incluso en aquellos mercados donde la Compañía tiene una mayor implantación y experiencia. Así, en cada nueva oferta se realiza esa prospección, análisis y homologación de nuevos subcontratistas. Esta actividad posteriormente se extiende durante los procesos de adjudicación y administración de subcontratos durante la vida del proyecto.





Homologación de la cadena de suministro

Técnicas Reunidas establece una serie de exigencias a sus proveedores y subcontratistas a través de un proceso de homologación, que incluye requerimientos específicos en función del tipo de bienes y servicios contratados, con el objetivo de asegurar que estos cumplan con todos los requisitos necesarios, incluyendo criterios ambientales, sociales y de buen gobierno.

El primer paso para poder prestar cualquier servicio a la Compañía es la cumplimentación de un cuestionario de precalificación a través de e-Supplier, portal que actúa como plataforma para el intercambio de información entre los proveedores y subcontratistas y Técnicas Reunidas. Una vez realizada la revisión documental de las capacidades y en función de la situación (datos del proveedor, criticidad del suministro, etc.) se definen las actividades necesarias para su homologación.

Posteriormente, tanto si el proveedor está homologado como si aún no lo está, el coordinador del equipo de Aprovisionamiento puede solicitar información adicional para pedidos de cierta complejidad técnica, un elevado valor económico o aquellos que deban cumplir con las especificaciones del cliente.

En última instancia, la Compañía dispone del sistema de evaluación del desempeño de proveedores donde se valora la ejecución del proveedor en todas las fases del pedido (petición de oferta, fabricación, entrega, etc.). La información obtenida en este proceso está siempre disponible para ser consultada por el equipo de compras y será considerada en la recomendación de compra del proveedor.

Los subcontratistas pasan por un proceso de homologación similar, siendo descartados, en la fase de petición de oferta, aquellos que no cumplen con los requisitos establecidos.

Además, cabe señalar que, si se detectan riesgos importantes en una adjudicación durante la homologación, Técnicas Reunidas descarta la adjudicación a dicho proveedor o subcontratista y busca otras alternativas. En el caso de que estas últimas no existan o el riesgo se pueda mantener bajo control se establecen en los requisitos del pedido o subcontrato una serie de acciones para minimizarlo, realizando, además, un mayor seguimiento durante las etapas de fabricación y construcción.

La Compañía cuenta con un listado de proveedores y subcontratistas inhabilitados con el fin de reducir los riesgos de ejecución en los proyectos. Los principales motivos por los que un proveedor o subcontratista puede ser incluido en esta lista son: defectos o incumplimiento grave en la ejecución de sus trabajos, tener reclamaciones con procedimiento arbitral, estar en una situación financiera negativa, o no cumplir con los requerimientos de cumplimiento exigidos, con el consiguiente riesgo para la ejecución del proyecto.

Diligencia debida sobre terceros

Con el objetivo de asegurar la integridad de la cadena de suministro, Cumplimiento Normativo revisa la Política y Procedimiento de Evaluación de Integridad de Terceros para adaptarla a las mejores prácticas. Desde 2022, previo al establecimiento de relaciones comerciales con los proveedores y subcontratistas desde el punto de vista de la integridad se realizan estudios de Diligencia Debida en materia de Cumplimiento, especialmente en protección de los derechos humanos y lucha contra la corrupción. La Política establece diferentes niveles de análisis (estándar, reforzado o muy reforzado) que concluyen con un informe de integridad en el que se determina el grado de satisfacción en esta materia.

En este contexto, Técnicas Reunidas ha continuado avanzando en la digitalización y eficiencia del procedimiento, actualizando gran parte de la documentación de los proveedores y subcontratistas, contando con un repositorio avanzado único que permite centralizar y gestionar en un sólo punto la documentación de Cumplimiento entre las diversas áreas de la Compañía. Estos avances permiten optimizar la visualización de carga de trabajo asignada a cada parte, los estados de la documentación y las búsquedas de documentos.

Durante el 2023 se han establecido y reportado KPIs internos vinculados con la implantación de la Política de Diligencia Debida, que permiten su monitorización y control.

Asimismo, se han recopilado datos de la cadena de suministro en materia de ciberseguridad y privacidad, a través de los cuestionarios de precalificación recogidos mediante e-Supplier. En 2024 está previsto iniciar el proceso de categorización de los proveedores en esta materia.





Seguimiento del desempeño de la cadena de suministro

GRI [308-2]; [414-2]

Técnicas Reunidas mantiene un óptimo control sobre el cumplimiento de los requisitos, especialmente del plazo contractual y calidad de los proyectos, de los proveedores y subcontratistas mediante evaluaciones continuas de rendimiento y capacitación.

Entre las herramientas que han facilitado este proceso destaca el uso de la App IMA (*Inspection Management Application*) que permite una mejor recopilación de los datos y su análisis para evaluar el desempeño de los colaboradores. Gracias a esta, el Departamento de Inspección puede llevar un seguimiento más completo del acopio de materiales y las diferentes fases de fabricación, creando un sistema de alertas que minimizan las posibles desviaciones que pudieran impactar en los objetivos de entregas de los proyectos. Asimismo, IMA permite la automatización de procesos de control de gastos ligados a las actividades de inspección, lo cual contribuye a un mayor control y gestión en beneficio de los objetivos a cumplir dentro de los proyectos.

En lo que respecta a los subcontratistas, también se lleva a cabo una supervisión durante la ejecución de la obra que asegura el cumplimiento de todos los requerimientos establecidos en el contrato, así como auditorías periódicas por parte de los equipos de HSE y calidad. Durante estas auditorías se inspecciona cualquier trabajo ejecutado por el subcontratista, que solo será aceptado cuando los inspectores de la Compañía verifican que se ha realizado de acuerdo con los diseños y especificaciones del proyecto. En el caso de que Técnicas Reunidas detectase una desviación en materia de salud, seguridad, medioambiente u otras cuestiones sociales, se estudia en detalle dicha desviación. Según el tipo de desviación y su gravedad, se exige al proveedor o subcontratista implementar acciones correctivas y preventivas y, en caso de que la desviación sea grave, se valora la posibilidad de inhabilitar al proveedor en nuevas ofertas o adjudicaciones. La verificación de las acciones correctoras establecidas es una actividad habitual en estas inspecciones que queda documentada de forma muy detallada en los dosieres de calidad entregados al cliente.

Durante el año 2023 se han realizado un total de 310 auditorías de HSE (en 2022 se realizaron 1.520), de las cuales 289 (el 93 %) han sido superadas satisfactoriamente (frente a 1.430 en 2022) y 21 (el 7 %) de ellas no han sido superadas satisfactoriamente (en 2022 no se superaron 90). Todas las auditorías en las que se ha registrado alguna incidencia serán tratadas debidamente por Técnicas Reunidas con la implantación de planes de mejora. La disminución en los indicadores de auditorías de HSE en 2023, un 80 % con respecto al año anterior, es debido a un cambio de criterio en las evaluaciones de 2023 con el fin de maximizar la eficiencia de la Compañía, focalizando la toma de muestras de HSE en aquellas instalaciones de los vendedores más

representativas y, por tanto, con mayor presencia de personal de Técnicas Reunidas. El criterio de recogida de datos se ajusta para la toma de muestreo en aquellas instalaciones donde se decide implantar inspectores residentes en las instalaciones de vendedor.

Adicionalmente, la Sociedad ha llevado a cabo como cada año una evaluación de la cadena de suministro según criterios sociales y ambientales. En 2023 fueron analizados un total de 1.448 proveedores tanto en base a criterios sociales como ambientales (1.529 en 2022). Esta disminución (un 5 %) surge de la implementación de dos nuevos procesos de debida diligencia de integridad de los subcontratistas, que incluyen tanto criterios sociales como ambientales, con carácter previo al proceso de adjudicación de compras. Los referidos nuevos procesos de evaluación implementados fueron el IDDR (*Integrity Due Diligence Report*) y el World-Check One. En ningún caso, se identificaron impactos significativos en la cadena de suministro en relación con estas cuestiones.

Finalmente, la Compañía también lleva a cabo un seguimiento de las condiciones de seguridad y salud en la actuación de sus proveedores y subcontratistas cubriendo tres grandes aspectos:

- Evaluar las condiciones de seguridad y salud en los talleres con los que colabora.
- Asesorar y ayudar a los vendedores en materia de seguridad y salud cuando es necesario.
- Garantizar la seguridad y salud de los inspectores propios y subcontratados en los talleres donde se inspecciona el material.





Diálogo y colaboración con la cadena de suministro

Para Técnicas Reunidas, el diálogo y colaboración con los proveedores y subcontratistas tiene una repercusión positiva directa sobre el desempeño de la Compañía. No sólo se potencian sinergias y mejoras en la comunicación, sino que se logra una mayor optimización en los plazos de ejecución, lo que permite anticipar la gestión de cambios y mejorar los plazos de entrega.

Estas colaboraciones han generado una reducción de las no conformidades en calidad y una mejora de su desempeño, no sólo con Técnicas Reunidas, sino también con el resto de sus clientes. Como ejemplo de este tipo de colaboración, cabe destacar la participación de empresas con amplio conocimiento técnico en temas muy específicos, como las empresas de izados pesados, que se integran con Técnicas Reunidas desde la fase de oferta, aportando soluciones técnicas en izados de grandes equipos, transportes de módulos y, en general, manejos de grandes cargas, lo cual permite optimizar costes y aumentar la seguridad en los proyectos de la Compañía.

En este contexto, Técnicas Reunidas cuenta con una serie de mecanismos para reforzar la relación con sus proveedores, especialmente con los estratégicos. Entre estos mecanismos destacan las firmas de acuerdos marco que incluyen condiciones comerciales globales para diferentes proyectos y la creación de grupos de mejora conjuntos en los que se tratan las principales áreas de mejora de acuerdo con el desempeño mostrado en el desarrollo de los proyectos. Igualmente se han cerrado acuerdos de colaboración y asociación con empresas constructoras para ir en *joint venture* a diferentes proyectos, aprovechando las sinergias en la etapa de construcción y reduciendo los riesgos y exposición de Técnicas Reunidas a las variaciones en la etapa constructiva.

Cabe señalar que otra herramienta fundamental para desarrollar su relación con los proveedores consiste en haber consolidado un cada vez mayor conocimiento que permita a la Compañía guiar al proveedor ante cualquier dificultad. La especialización por suministros dentro del Área de Aprovisionamiento es una respuesta ante esta necesidad y permite evaluar mejor las ofertas, asesorar de forma más completa al cliente y anticiparse a las dificultades que puedan surgir, respondiendo con mayor celeridad y homogeneidad a los distintos problemas que sobrevienen con la fabricación. Uno de los grandes retos es conseguir canalizar todas las experiencias de los problemas solventados en distintos proyectos.

También se realizan sesiones formativas con proveedores con objeto de mejorar el entendimiento y consolidar la relación mutua.

➤ Importancia de la comunicación con los subcontratistas

Una parte muy importante de la gestión de Técnicas Reunidas es la de promover la comunicación continua y reforzar la relación con sus subcontratistas, ofreciendo así soluciones ágiles y efectivas ante cualquier posible problema tanto en materia de salud y seguridad como en relación a los plazos de entrega, costes y condiciones comerciales. La Compañía mantiene reuniones recurrentes con los subcontratistas para acordar cualquier medida necesaria, fijar objetivos y avances de los proyectos de forma coordinada. Esto, sumado a los acuerdos marco con subcontratistas, a la gestión horizontal de los mismos entre todos los proyectos, permite establecer sinergias y reutilizar entre proyectos el "know how" adquirido por estos subcontratistas.

Adicionalmente, la firma de nuevos contratos con socios constructores les hace partícipes de toda la vida del proyecto, mejorando la comunicación con ellos, aumentando su visibilidad sobre el progreso del proyecto en todas sus etapas y permitiendo su colaboración desde una etapa temprana de los proyectos. El cierre de colaboraciones y asociaciones en los proyectos ha tomado mucha más importancia por las dificultades financieras de los subcontratistas resultantes de los diferentes acontecimientos a nivel mundial de los últimos años. Igualmente, la alta demanda de mano de obra ha obligado a que estas colaboraciones sean cada vez más necesarias.

Técnicas Reunidas participa regularmente en exposiciones y ferias nacionales e internacionales para contribuir al desarrollo y fortalecimiento de sus clientes y suministradores.

MEJORA CONTINUA DE LA EFICIENCIA EN LA CADENA DE SUMINISTRO

En 2023 Técnicas Reunidas ha avanzado en una serie de iniciativas que le permiten optimizar la gestión de la cadena de suministro y reducir parte de los costes, sin comprometer la calidad de sus servicios, ayudando a reforzar los márgenes y respaldando, a largo plazo, el posicionamiento de liderazgo en el sector.

Gran parte de la gestión se ha centrado en la digitalización y simplificación de los procesos, lo cual ha incrementado la eficiencia y efectividad del seguimiento, reporte, coordinación y transmisión de comunicación interdepartamental, así como el análisis de la ejecución del trabajo. Además, esta gestión ha aumentado la cantidad de información disponible, aportando así un mayor control y trazabilidad de la misma, permitiendo incluir nuevas métricas e indicadores clave de desempeño dentro de los cuadros de mando existentes a la vez que se han desarrollado e implementado nuevos.

De la misma forma en el Área de Construcción se han implantado varias medidas con el fin de mejorar los procesos de gestión de los subcontratistas:

- Mejora en la organización de los equipos de administración en obra y de los procesos de certificación vía ESAM.
- Desarrollo de procedimientos para la mejora de la productividad en obra.
- Implantación de procedimientos de constructibilidad para mejorar la secuencia de los trabajos y la reducción de mano de obra directa en los *sites*.
- Autocertificación del personal de subcontratos en los nuevos procedimientos de Técnicas Reunidas para mejorar la estandarización entre los *sites*.
- Establecimiento de una base de datos de métodos de trabajo de construcción y comisionado para simplificar su generación específica entre proyectos y fomentar la difusión de conocimiento.
- Simplificación de los procesos de permisos en obra para disminuir las interrupciones en los *sites*.

Durante el año también se ha consolidado la integración operativa mediante formación, implantación de metodologías procedimentadas, así como de las herramientas vinculadas para una gestión más eficaz y estandarizada tras la integración. A su vez, se ha mejorado la comunicación vertical y horizontal del Área a través de una mayor comunicación mediante reuniones periódicas y la frecuente emisión de píldoras informativas.

En línea con lo anterior, Técnicas Reunidas también continúa con la digitalización de los procesos para optimizar el trabajo realizado, incluyendo la robotización de nuevos procesos, la mejora de las herramientas e informes existentes y el desarrollo de nuevas herramientas impulsadas con inteligencia artificial. Asimismo, al amparo del Plan de Eficiencia, la Compañía ha implementado diversas acciones orientadas al ahorro de costes en 2023, tales como la gestión de seguros de logística y la gestión del material sobrante o acuerdos técnico/comerciales con proveedores que mejoran la ejecución y control en todas las fases del ciclo de proyecto con respecto a suministradores.

Por otra parte, en 2023 ha continuado con campañas de formación y entrenamiento a todo el personal del Área de Aprovisionamiento en materia de ciberseguridad con contenidos que se actualizan de forma constante, permitiendo así el refuerzo continuo de la seguridad en este ámbito. Como objetivos para 2024, se iniciará el proceso de categorización de la cadena de suministro en materia de ciberseguridad y privacidad a través de la herramienta e-Supplier y se promoverán campañas de formación en esta materia para usuarios de proveedores estratégicos, reforzando así la ciberseguridad en la cadena de suministro.

Además, se ha robustecido la seguridad de los accesos de terceros a la herramienta SMat, estableciéndose un proceso de aprobación y creándose un registro centralizado de todos los usuarios con accesos, sus fechas de alta y baja, así como la definición de sus roles y permisos, quedando todo ello recogido en un procedimiento interno específico.



TRANSFORMACIÓN DIGITAL DE LOS PROCESOS DE APROVISIONAMIENTO Y CONSTRUCCIÓN

La nueva sistemática de gestión de los certificados de materiales de tubería ha entrado en producción en el último trimestre de 2023. Este nuevo desarrollo en el que han participado los Departamentos de Inspección, *Commodity Manager*, IT, *Knowledge Management*, Materiales (Construcción) y *Site QC*, mejora significativamente la eficiencia y accesibilidad a los certificados de materiales por parte de Gestión de Materiales y *Site QC* de manera inmediata y eficiente.

La documentación se aloja en un SharePoint corporativo quedando organizados por pedido e *Inspection Release Certificate* y archivados con una serie de metadatos que hacen posible la búsqueda de un *Material Test Certificate* por N.º de certificado, por colada, por posición, etc.

El desarrollo ha implicado grandes esfuerzos y complejidad ya que comunica sistemas externos como los del proveedor con aplicaciones corporativas de Técnicas Reunidas como son el Técnicas Reunidas SharePoint e IMA.

En 2024 se consolidará y se expandirá a otros proveedores permitiendo una mejora relevante en:

- La búsqueda de los certificados de materiales y trazabilidad de los datos (posición, coladas, cantidades, N.º certificado, etc.) por parte de Gestión de Materiales en *site* y *Site QC*.
- La realización del *handover* de estos certificados a los subcontratistas. Esto se traducirá en una importante disminución de las horas dedicadas por parte de los Departamentos de Inspección (búsqueda y envío de los certificados de materiales a *site*), Gestión de Materiales y *Site QC* (búsqueda de los datos en documentos digitales de cientos a miles de páginas).

Por otra parte, permitirá la gestión del exceso de materiales entre proyectos, algo prácticamente imposible de realizar en algunos casos por la imposibilidad de localizar los certificados de materiales.

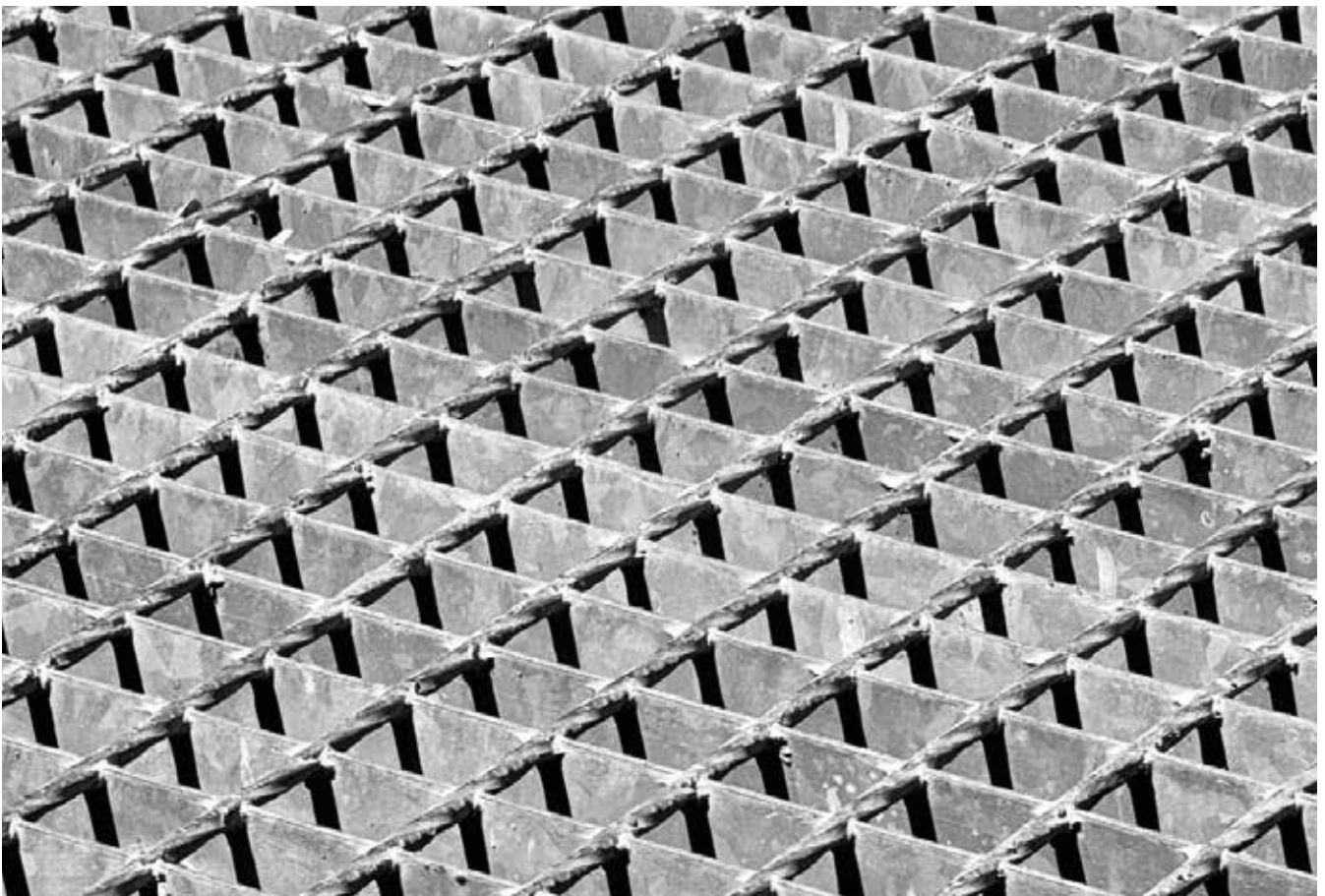

6.7 RELACIÓN CON LA SOCIEDAD Y LOS GRUPOS DE INTERÉS

Contribución de Técnicas Reunidas a la consecución de los ODS

Técnicas Reunidas considera las necesidades de sus grupos de interés a través del diálogo continuo para generar impactos positivos.



PRINCIPALES INDICADORES

INDICADOR	DATO 2023	EVOLUCIÓN 2022-2023
Importe dedicado a proyectos de acción social (€)	299.595	+51 % ¹
Nº de organizaciones con las que se colabora en materia social	14	+17 %
Importe de compras y subcontrataciones locales (millones de €)	2.586,56	+ 7 %



HITOS EN 2023

- Promoción de las compras y subcontrataciones de carácter local hasta suponer un 85 % del total.
- Desarrollo de acciones de formación específicas para cada proyecto, implicando al talento local.
- Realización de acciones de voluntariado corporativo con las comunidades locales.
- Colaboración en campañas solidarias (recogida de alimentos y ropa, donaciones de sangre con Cruz Roja, etc.).
- Participación en programas organizados por el Pacto Mundial de Naciones Unidas.
- Participación en iniciativas de Forética, la asociación de empresas y profesionales de la sostenibilidad y responsabilidad social empresarial líder en España.



OBJETIVOS 2024

- Mantener un elevado porcentaje de compras y subcontrataciones locales, promocionando así el consumo de proximidad y la economía local.
- Continuar contribuyendo al desarrollo económico y social de las comunidades locales, implicándose en los proyectos que ejecuta la Compañía.
- Reforzar el diálogo con los grupos de interés con la finalidad de conocer todas sus inquietudes, en particular de las personas afectadas por los proyectos.
- Formar y aumentar la contratación de personal local en aquellas regiones donde la Compañía se encuentra ejecutando proyectos.
- Impulsar la formación en materia de derechos humanos.

¹ El aumento de la acción social se debe al aumento de las donaciones de la Compañía a fundaciones en 2023 y al lanzamiento de nuevos proyectos en México, donde se desarrolla una fuerte acción social.

PRINCIPIOS DE ACTUACIÓN GRI [3-3]

Técnicas Reunidas trabaja en la creación de valor para las personas, las empresas y su entorno favoreciendo la innovación, la economía y el empleo. Todo ello en un marco ético, transparente e igualitario.

La Compañía contribuye con su actividad a la protección del medioambiente y a la lucha contra el cambio climático, desarrollando las soluciones técnicas que le permiten diseñar y construir plantas sostenibles y eficientes para sus clientes, asistiéndoles para lograr sus objetivos en materia de sostenibilidad y descarbonización.

Asimismo, en el ejercicio de una conducta empresarial responsable, Técnicas Reunidas ofrece empleo de calidad para sus profesionales, promueve la igualdad y fomenta la investigación e innovación, además de llevar a cabo acciones para que sus proyectos contribuyan de forma relevante al desarrollo sostenible de las comunidades locales en los países en los que opera, tal y como se recoge en la Política de Derechos Humanos.

La Política de Sostenibilidad de la Compañía contiene los principios de actuación en materia de sostenibilidad y gobierno corporativo, comunes a todos sus grupos de interés². Estos principios representan el compromiso social de Técnicas Reunidas:



Un elemento estratégico determinante para el éxito de la acción social de Técnicas Reunidas es la integración de estos principios de actuación y de los ODS de las Naciones Unidas en la Compañía y su actividad. Este enfoque tiene como propósito situar a la Sociedad a la vanguardia de las mejores prácticas en sostenibilidad para alcanzar las metas de la Agenda 2030. Consciente de su papel para impulsar y lograr el cumplimiento de los ODS, se realizan actividades encaminadas a la creación de valor compartido en el entorno en el que opera, aumentando su aportación social a las comunidades locales, ofreciendo soluciones vinculadas a la transición energética y colaborando mediante patrocinios u otras formas de participación en proyectos que ayudan a la inclusión social y laboral o tienen como fin concienciar sobre materias que contribuyan al desarrollo sostenible.

En particular, las soluciones técnicas desarrolladas por la Sociedad y sus acciones dirigidas a crear valor en el entorno y las comunidades donde opera le permiten:

- Diseñar y construir plantas industriales de calidad, seguras y sostenibles, promoviendo la eficiencia energética y el acceso universal a los servicios energéticos.
- Contribuir a la descarbonización de la economía y preservar el medioambiente a través de los proyectos que promueve y en los que colabora la Compañía.
- Promover la contratación de proveedores y subcontratistas locales con el objetivo de generar un impacto socioeconómico positivo en los entornos en los que opera.
- Potenciar el talento local e invertir en su formación.
- Preservar el patrimonio cultural y natural de las regiones en las que opera.
- Fomentar la gestión eficaz de los recursos y su reutilización, promoviendo así la economía circular.
- Colaborar con instituciones en el ámbito de la cultura, la ciencia, la investigación y la educación.
- Gestionar de forma responsable los riesgos y las oportunidades derivadas de la evolución del entorno, evitando planteamientos cortoplacistas o que no consideren adecuadamente las expectativas de todos los grupos de interés.
- Emplear los canales de comunicación, participación y diálogo que resulten más apropiados con las comunidades locales.

² Para más información sobre los principios de actuación en relación con determinados grupos de interés, consulte la [Política de Sostenibilidad](#).

PARTICIPACIÓN Y DIÁLOGO CON LOS GRUPOS DE INTERÉS

GRI [2-29]

Técnicas Reunidas involucra a todos sus grupos de interés en su estrategia de sostenibilidad.

La Compañía ha definido sus grupos de interés mediante un análisis e identificación de los individuos y conjuntos, internos y externos, con los que la Sociedad mantiene una relación, directa o indirecta, cuyos intereses pueden verse afectados por su actividad y operaciones. Como resultado, los grupos de interés de Técnicas Reunidas son:



Técnicas Reunidas cuenta con diversos canales para mantener y reforzar la relación con sus grupos de interés a través de los cuales es capaz de identificar aquellas cuestiones que son más relevantes para ellos en relación con la actividad de la Compañía.

Canales de comunicación y cuestiones relevantes para los grupos de interés de Técnicas Reunidas

GRUPO DE INTERÉS	PRINCIPALES CANALES	FRECUENCIA DE LA RELACIÓN	CUESTIONES RELEVANTES IDENTIFICADAS EN 2023
Empleados	<ul style="list-style-type: none"> • Formación, tutorías y entrevistas. • Página web. • Nueva intranet. • Informe Integrado. • Evaluación de competencias. 	Continua	<ul style="list-style-type: none"> ▶ Carga de trabajo. ▶ Relación con la Compañía, superiores y otros profesionales. ▶ Baja rotación. ▶ Estabilidad laboral. ▶ Teletrabajo.
Clientes	<ul style="list-style-type: none"> • Reuniones periódicas. • Encuestas de satisfacción. • Foros y conferencias. • Página web. • Cuentas anuales. • Informe Integrado. • Director de proyecto. 	Continua	<ul style="list-style-type: none"> ▶ Negociación de propuestas. ▶ Ejecución de los proyectos adjudicados.
Accionistas	<ul style="list-style-type: none"> • Reuniones con inversores. • Foros y conferencias. • Junta General de Accionistas. • Página web. • Visitas a la sede. • Informe Integrado. • <i>Proxy advisors</i>. • Redes sociales (X y LinkedIn). 	Periódica	<ul style="list-style-type: none"> ▶ Celebración de <i>webcasts</i> y <i>roadshows</i> con inversores. ▶ Retransmisión en directo de la Junta General de Accionistas. ▶ Modelo híbrido de celebración, presencial y telemático, para fomentar la participación.
Subcontratistas/ Proveedores	<ul style="list-style-type: none"> • Reuniones y llamadas periódicas. • Página web – referencia especial al apartado de proveedores. • Informe Integrado. • Ayuda a la financiación de proveedores y subcontratistas. • Procedimiento de selección. • Seguimiento de su desempeño en la ejecución de sus tareas, incluyendo aspectos de sostenibilidad y derechos humanos. 	Continua	<ul style="list-style-type: none"> ▶ Desempeño de la Compañía en los proyectos. ▶ Incremento de las funcionalidades del portal de Técnicas Reunidas de gestión de proveedores y subcontratistas e-Supplier. ▶ Establecimiento e integración de criterios ESG cuantitativos en la estrategia de gestión de la cadena de valor, tanto en la fase de homologación como en las cláusulas contractuales. ▶ Volumen significativo de compras a proveedores y subcontratistas locales.
Sociedad	<ul style="list-style-type: none"> • Visitas a instalaciones. • Página web. • Informe Integrado. • Reuniones periódicas. 	Periódica	<ul style="list-style-type: none"> ▶ Comunicación de oportunidades de colaboración. ▶ Información sobre el desempeño económico de la Compañía y el impacto que genera en el entorno.

GRUPO DE INTERÉS	PRINCIPALES CANALES	FRECUENCIA DE LA RELACIÓN	CUESTIONES RELEVANTES IDENTIFICADAS EN 2023
Comunidades locales	<ul style="list-style-type: none"> • Visitas a instalaciones. • Reuniones con representantes locales. • Página web. • Informe Integrado. • Identificación de grupos de interés relevantes en cada proyecto, con especial consideración a comunidades locales e indígenas, y diálogo permanente con ellos durante la ejecución de los proyectos. 	En función del proyecto	<ul style="list-style-type: none"> ▶ Seguimiento de los impactos de la ejecución de los proyectos. ▶ Participación en proyectos de acción social en el entorno local. ▶ Contratación local para los proyectos. ▶ Desarrollo de acciones de voluntariado adaptadas a las circunstancias de cada proyecto. ▶ Fomento de la actividad económica local.
Administración Pública	<ul style="list-style-type: none"> • Reuniones con los representantes de las administraciones locales. • Participación en grupos de trabajo. • Página web. • Informe Integrado. 	<p>En función del proyecto.</p> <p>Continúa en el caso de entidades gubernamentales en los países donde se ejecutan proyectos, ya que muchos clientes son administraciones públicas.</p>	<ul style="list-style-type: none"> ▶ Diálogo con los representantes locales de las administraciones públicas de los países donde se ejecutan proyectos.
Asociaciones sectoriales	<ul style="list-style-type: none"> • Participación en grupos de trabajo. • Página web. • Ferias, foros y conferencias. 	De forma permanente, habitualmente encauzada a través de la participación en los órganos de administración o dirección.	<ul style="list-style-type: none"> ▶ Participación e intercambio de conocimiento en foros empresariales, como Emisores Españoles o CEOE. ▶ Colaboración con organizaciones líderes en sostenibilidad, como el Club de Excelencia en Sostenibilidad, Fundación SERES, Forética o Pacto Mundial. ▶ Participación en asociaciones sectoriales como Tecniberia e IndesIA.



GESTIÓN SOCIAL DE LOS PROYECTOS GRI [3-3]; [203-2]; [413-1]; [413-2]

La Sociedad considera que una de las fases más relevantes durante la ejecución de sus proyectos es la identificación y gestión adecuada de los riesgos y oportunidades que su actividad pueda ocasionar en el medioambiente y la sociedad, especialmente en las comunidades locales. Para ello, Técnicas Reunidas establece los mecanismos adecuados para optimizar los impactos positivos en el desarrollo de sus actividades y detectar de forma temprana los impactos negativos para su adecuada gestión.

En particular, la Sociedad dispone de un Marco de Gestión Social, impulsado desde el área de Sostenibilidad en Proyecto y desarrollado a través de políticas y protocolos de actuación internos. Este Marco permite planificar qué acciones se precisan, priorizando la coordinación y colaboración constante con las comunidades y otros grupos de interés locales (administraciones públicas, socios, proveedores o subcontratistas).

Marco de Gestión Social de los proyectos de Técnicas Reunidas

Evaluación y gestión del impacto social

Análisis individualizado del impacto social de cada proyecto en fase de licitación. La obtención de la "licencia social" es responsabilidad del cliente.

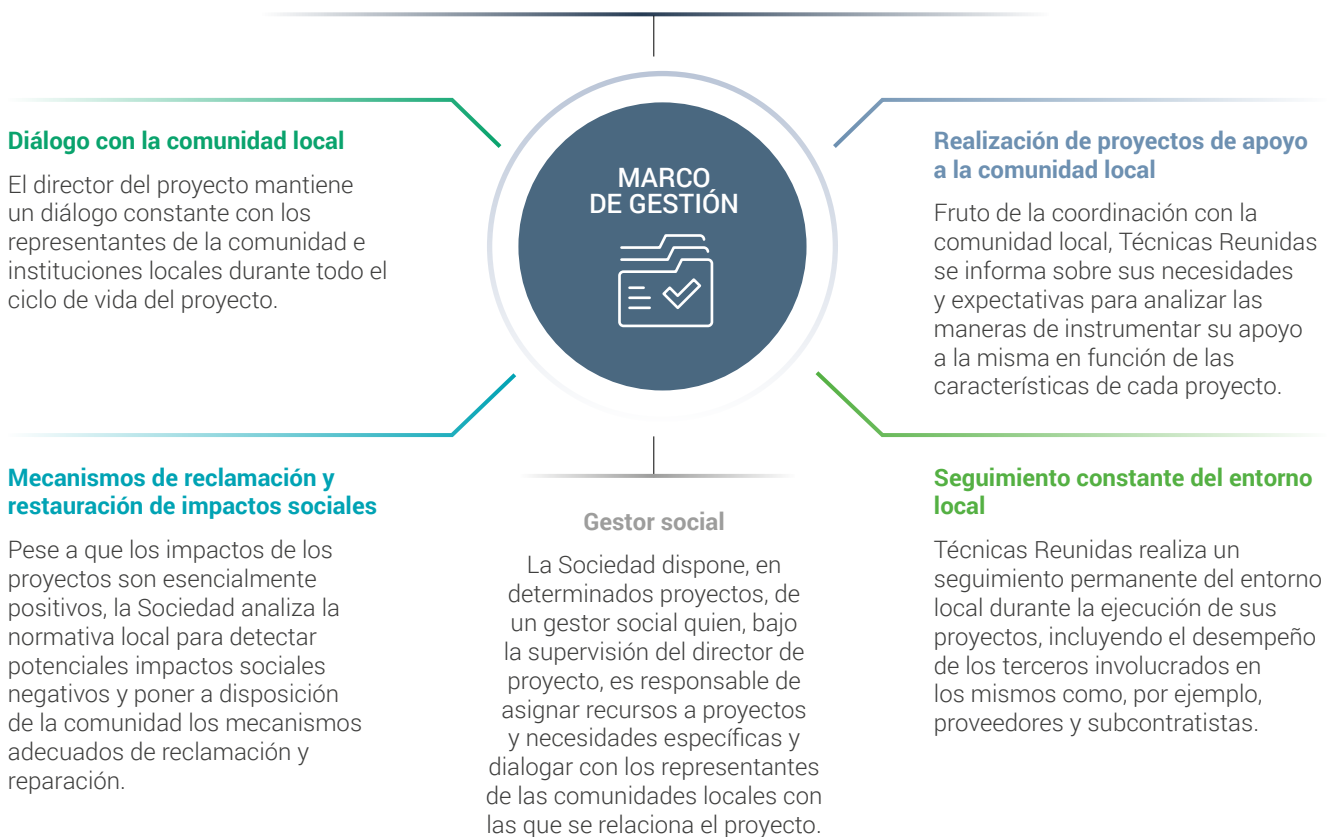

Técnicas Reunidas identifica como cuestiones materiales para las comunidades locales la contratación y formación del personal local, el desarrollo de las infraestructuras en el entorno, los potenciales efectos medioambientales y las necesidades culturales.

En consecuencia, la Compañía realiza actividades encaminadas a aumentar la aportación social generada por su actividad empresarial, como fuente principal de creación de valor para las comunidades locales en las que opera. Debido a estas iniciativas, desde Sostenibilidad en Proyecto se impulsan iniciativas para que el impacto social y medioambiental sea positivo. Para ello, el diálogo continuo con los grupos de interés es clave para conocer cuál es la situación inicial de la zona donde se van a ejecutar los proyectos y realizar conjuntamente una valoración de los programas.

De esta manera, se pone en valor el desempeño del trabajo de Técnicas Reunidas, contribuyendo con su actividad al desarrollo de las estrategias de sostenibilidad de sus clientes, facilitando soluciones de ingeniería vinculadas a la transición energética, la economía circular y la descarbonización e implementando acciones que permiten contribuir al desarrollo de las comunidades locales y los colectivos más vulnerables de cada región.

En este contexto, Técnicas Reunidas ha continuado su proceso de análisis y evaluación de la dimensión social de los proyectos, con la finalidad de incidir en aquellos impactos positivos y reducir y/o mitigar los negativos. En particular, se ha reforzado el procedimiento de análisis de estos impactos en fase de oferta, a través del Departamento de Propuestas, así como durante la fase de ejecución del proyecto, a través de la Dirección de Operaciones. Este análisis considera de forma pormenorizada las circunstancias de cada cliente y área geográfica y se traduce, entre otros impactos, en una elevada contratación de compras y subcontrataciones locales y la empleabilidad de talento local especialmente cualificado que se incorpora al equipo del proyecto.

Dado el papel clave que desempeña el personal de Técnicas Reunidas en los proyectos, la Sociedad analiza exhaustivamente la adecuación de sus profesionales, realizando un proceso de selección íntegro de todos sus trabajadores hasta su desplazamiento al lugar de ejecución del proyecto. En este sentido, el proceso de selección y el Marco de Gestión Social, valorado por el área de Sostenibilidad en Proyecto, permiten satisfacer tanto las necesidades de contratación local como de expatriación en los plazos requeridos para la satisfactoria y puntual ejecución de los proyectos de la Compañía.



Caso destacado

Los proyectos en los que participa Técnicas Reunidas generan diversos impactos positivos en la sociedad³

Empleabilidad de personal y fortalecimiento del tejido empresarial local. En 2023, el número de profesionales de Técnicas Reunidas fue de 8.490, de los cuales el 49,82 % trabaja fuera del territorio español.

- Contratación de proveedores y subcontratistas locales, reforzando la contribución económica positiva que la Sociedad lleva a cabo en su entorno. En 2023, el total de gasto de aprovisionamiento y subcontratas ascendió a 3.027 millones de €, de los cuales el 85 % (2.587 millones de €) se destinó a compras y subcontrataciones locales (frente a 2.411,72 millones de € de 2022, 72 %).
- Formación en el ámbito STEM (*Science, Technology, Engineering and Mathematics*) en los proyectos dirigida a empresas, personal local y de subcontratistas que lo soliciten, impartida en cursos y talleres organizados por la Sociedad. La inversión social en formación en 2023 fue superior a los 2 millones de €.
- Facilitar el acceso a la energía y la creación de infraestructuras nuevas en los proyectos que ejecuta la Sociedad.
- Desarrollo de iniciativas de voluntariado corporativo en las comunidades locales, con especial atención a grupos vulnerables. En 2023, se realizaron aportaciones sociales en el marco de proyectos por valor de 31.714 €. Algunos de estos programas de voluntariado y campañas solidarias fueron:
 - Entrega de alimentos o agua potable en zonas en las que estos recursos son limitados.
 - Trabajo de renovación de edificios o superficies.
 - Entrega de material escolar, equipamientos deportivos y juguetes para niños.
 - Limpieza de espacios públicos.

³ Para más información sobre la relación de estos impactos positivos con los ODS, consulte el capítulo 4.2 Pilares estratégicos.

La Sociedad desarrolla una importante labor de formación entre el personal local en ámbitos de elevada cualificación técnica como el medioambiente, la tecnología, la sostenibilidad o la seguridad y salud.



Caso destacado

Desarrollo de las comunidades mediante la formación del talento local

Técnicas Reunidas contribuye al desarrollo de la sociedad y, en concreto, de las comunidades locales donde lleva a cabo sus proyectos, mediante la formación imprescindible del talento local en línea con el ODS 4. La Compañía imparte formación específica con el objetivo de fortalecer las capacidades de todos sus trabajadores y potenciar la integración de empleados locales en sus proyectos. Gracias a la formación y la experiencia que reciben, la población local se beneficia económicamente y aumenta sus conocimientos lo que les permite ampliar las oportunidades profesionales en un futuro.

En este contexto, una de las mayores aportaciones de Técnicas Reunidas en 2023 ha sido la realización de una inversión social de 2,05 millones de € para la formación de trabajadores locales en el ámbito de la realización de los proyectos.

Técnicas Reunidas lleva a cabo acciones sociales en las comunidades locales en el marco de sus proyectos para impulsar el desarrollo social y económico de las mismas.



Caso destacado

AGUA-R³

Técnicas Reunidas está firmemente comprometida con la innovación, ofreciendo soluciones tecnológicas que tengan un impacto positivo, tanto en sus clientes como en las comunidades en las que opera.

La iniciativa AGUA-R³ tiene lugar en Emiratos Árabes Unidos, en el marco del proyecto de Dalma. Consiste en la reducción y optimización del consumo de agua que se realiza en plantas industriales a través de soluciones técnicas de diseño avanzadas y la inclusión de tratamientos de aguas adicionales.

Esta iniciativa contribuye sustancialmente a la gestión sostenible del agua, reduciendo drásticamente su uso y posibilitando su utilización por las comunidades locales circundantes a la planta en actividades como la agricultura o ganadería. Asimismo, impulsa el crecimiento de la economía local y genera una mayor cohesión social.

Cabe señalar que en esta iniciativa colaboran varias áreas de la Compañía. El diálogo con las comunidades locales es continuo durante el ciclo de vida del proyecto que ejecuta la Compañía. De hecho, la relación con los ganaderos locales es directa, además de la interacción con instituciones locales y representantes del colectivo para la identificación de necesidades, así como acordar la periodicidad y logística de las donaciones de agua.

Como resultado, AGUA-R³ permite dotar anualmente con más de 480.000 m³ de agua a las comunidades locales. Estos beneficios de consumo de agua para las comunidades locales permanecerán durante todo el periodo de vida útil de la planta del proyecto de Dalma, estimado en 30 años.



Caso destacado

Planes de Gestión Social en México

Técnicas Reunidas desarrolla planes de gestión social en sus proyectos en México que comprenden un conjunto de mecanismos y herramientas que promueven la inclusión social y la vinculación efectiva de la comunidad.

En primer lugar, la Compañía realiza un análisis y caracterización de la gestión social, que consiste en la identificación de la población mexicana, su estructura, composición, dinámicas y calidad de vida; así como su evaluación para determinar las coberturas y calidad en la prestación de los servicios públicos y sociales en México, las formas de organización social y política, las prácticas sociales y culturales que dan sentido a la vinculación de los pobladores con el espacio geográfico, los aspectos que dan cuenta de las condiciones del territorio en relación con la presión que los habitantes ejercen sobre los recursos, su nivel de desarrollo y las ventajas comparativas y competitivas que ofrece el territorio, etc.

En base a esta caracterización, se identifican los impactos y el entorno espacial en el cual se producirán, resultado de la interacción del medio con el proyecto. Para la gestión de estos impactos, se desarrollan un conjunto de medidas de carácter general, local y puntual, a fin de garantizar que las acciones para la gestión de los mismos se focalicen en la población que realmente resulta afectada. Estas acciones conforman el Plan de Gestión Social:

- Plan de Implementación para prevenir y mitigar los impactos sociales negativos y las estrategias para ampliar los impactos sociales positivos identificados en la evaluación de impacto social.
- Plan de Comunicación y Vinculación con la Comunidad, cuyo objetivo es socializar con los actores y sectores de interés, estableciendo un proceso de comunicación y diálogo fluido, a través del cual la Sociedad deberá transmitir información relacionada con el proyecto, enfocada en resaltar los beneficios económicos y sociales que conllevaría la construcción del mismo. A su vez, contempla el establecimiento de mecanismos de quejas para recibir, examinar y monitorear las dudas, inquietudes, expectativas y sugerencias de las poblaciones del área de influencia y de los actores de interés. El Plan abarca las acciones, recursos humanos y financieros que se requieren para su implementación.
- Plan de Inversión Social, recoge la estrategia y las acciones que se proponen en beneficio de las comunidades ubicadas en el área de influencia del proyecto, incluyendo la previsión de recursos humanos, financieros y materiales. También incluye indicadores de seguimiento y elementos relacionados con principios y políticas sostenibilidad vinculación comunitaria o derechos humanos.
- Plan de Evaluación Continua de los Impactos Sociales, contempla la realización de entrevistas con habitantes de la zona urbana y rural comprendida dentro del área de influencia del proyecto, así como con actores y sectores clave interesados e involucrados, a fin de identificar su percepción sobre los efectos del proyecto y sobre la capacidad de respuesta a los impactos producidos.

Además, se realiza un informe técnico trimestral que contempla de manera detallada el cumplimiento del Plan de Gestión Social. Tras finalizar la construcción del proyecto, se reducen las acciones contenidas en este plan, así como la periodicidad de reporte.

Plan de Gestión Social en el proyecto CCC Riviera Maya - Valladolid y su Red de Interconexión Asociada.

Componentes del Plan de Gestión Social tras la caracterización:

- En el Estudio de Impacto Social del proyecto se identificaron un total de 13 impactos sociales, de los cuales 7 se valoraron como positivos (tales como generación de empleos directos e indirectos con enfoque de género, crecimiento de la economía local o fortalecimiento del suministro de energía eléctrica en la región) y 6 negativos (por ejemplo, inconformidad por emisión de gases, partículas y residuos, afectación a la vegetación u ocurrencia de accidentes de trabajo).
- El Plan de Implementación de medidas de prevención, mitigación de los impactos sociales negativos y ampliación de impactos sociales positivos identificados, incluyó medidas tales como, para el impacto positivo de generación de empleos directos e indirectos con enfoque de género, se propone contratar al menos un 60 % de la mano de obra en el ámbito local, lo que favorecería la economía local y socialización del proyecto. Para tal fin se realizan acciones de difusión y reuniones mensuales de reclutamiento de personal.
- Conforme al Plan de Comunicación y Vinculación con la Comunidad, por un lado, se dispuso la difusión de información a los actores y sectores de interés en

reuniones y medios impresos, por lo que se realizaron 6 reuniones, se repartieron en las zonas cercanas 252 trípticos en castellano y maya y se colocaron dos carteleras.

- Por otra parte, en relación con los mecanismos de quejas, denuncias, propuestas y comentarios, se colocaron 5 buzones en edificios públicos municipales o estatales ubicados en el área de influencia. Estos buzones permanecerán operativos durante toda la duración del proyecto y se revisan con una periodicidad mensual.
- El Plan de Inversión Social se determinó un presupuesto de 20 millones de \$ para ejecución de obras sociales que se consensuarán de forma tripartita entre la población ubicada en el área de influencia, las autoridades locales y la Central Termoeléctrica Felipe Carrillo Puerto.
- En relación con el Plan para evaluar los impactos sociales, se realizaron 133 entrevistas para identificar su percepción y se exploraron las expectativas de la población interesada en el proyecto, en relación con los impactos positivos y negativos identificados. Asimismo, se llevó a cabo un monitoreo continuo de los indicadores asociados a tales impactos.

Plan de Gestión Social en el proyecto CCC Mérida.

Componentes del Plan de Gestión Social tras la caracterización:

- En el Estudio de Impacto Social del proyecto se identificaron diversos impactos sociales, entre los cuales 4 se valoraron como positivos (tales como generación de empleos, incremento de la demanda de bienes y servicios o fortalecimiento de las condiciones de crecimiento y desarrollo regional en materia de energía eléctrica) y 5 negativos (por ejemplo, interferencias en vías de comunicación, molestias por el manejo inadecuado de residuos, o posible ocurrencia de accidentes de trabajo).
- En el Plan de Implementación de medidas de prevención, mitigación de los impactos sociales negativos y ampliación de impactos sociales positivos identificados, se incluyeron medidas como, por ejemplo, para el impacto negativo de la posible ocurrencia de accidentes de trabajo, se implantó desde el inicio de obra un sistema de gestión HSE.
- Conforme al Plan de Comunicación y Vinculación con la Comunidad, se realizaron 15 reuniones de socialización y vinculación con los actores y se repartió material de difusión (380 trípticos y 24 carteles) entre los actores.

sociales. Por otra parte, en relación con los mecanismos de quejas, denuncias, propuestas y comentarios, se colocaron 4 buzones en edificios públicos municipales o estatales ubicados en el área de influencia.

- Al amparo del Plan de Inversión Social se realizaron actividades para la conformación de las mesas de trabajo tripartitas.
- En relación con el Plan para evaluar los impactos sociales, se realizaron 155 entrevistas para identificar su percepción y se exploraron las expectativas de la población interesada en el proyecto, en relación con los impactos positivos y negativos identificados. Asimismo, se llevó a cabo un monitoreo continuo de los indicadores asociados a tales impactos.



COMPROMISO CON LA ACCIÓN SOCIAL GRI [2-28]

Técnicas Reunidas apuesta, desde hace varios ejercicios, por cuatro áreas de trabajo: educación, iniciativas sociales empresariales y de sostenibilidad, ciencia e investigación y cultura. Las iniciativas que la Sociedad lleva a cabo en cada una de estas áreas son prueba de su compromiso y se despliegan a través de numerosas actividades y proyectos.

En el ámbito de la asociación y el patrocinio, el principal riesgo está relacionado con la posibilidad de que un tercero realice acciones que causen un daño reputacional a la Compañía. Para evitar cualquier tipo de contingencia en este sentido, Técnicas Reunidas lleva a cabo procedimientos de diligencia debida en este tipo de actividades, evaluando para cada caso concreto si las organizaciones con las que colabora podrían suponer algún perjuicio para la Sociedad.

Para gestionar estos potenciales riesgos, antes de iniciar una acción, la Compañía localiza y selecciona a otras organizaciones que comparten sus objetivos y explora la posibilidad de colaborar con ellas, ya sea mediante apoyo económico o a través de otros instrumentos como participación en grupos de trabajo, ponencias en foros o acciones de voluntariado. Técnicas Reunidas excluye en todo caso cualquier acción de asociación, patrocinio o aportación económica a partidos políticos.

Debido al compromiso de Técnicas Reunidas con los ODS, se han reforzado los criterios de selección de las iniciativas en materia de acción social. Por ese motivo, se realiza de manera recurrente un análisis de transparencia de las Asociaciones o Fundaciones, con las que colaboramos. De esta manera se desarrolla la actividad filantrópica canalizándola hacia la acción social o medioambiental, contribuyendo así con los ODS.

En el año 2023 la Compañía destinó un total de 299.595⁴ euros a proyectos y organizaciones en el ámbito de la acción social y más de 2 millones de euros a la formación de talento local en sus proyectos internacionales.

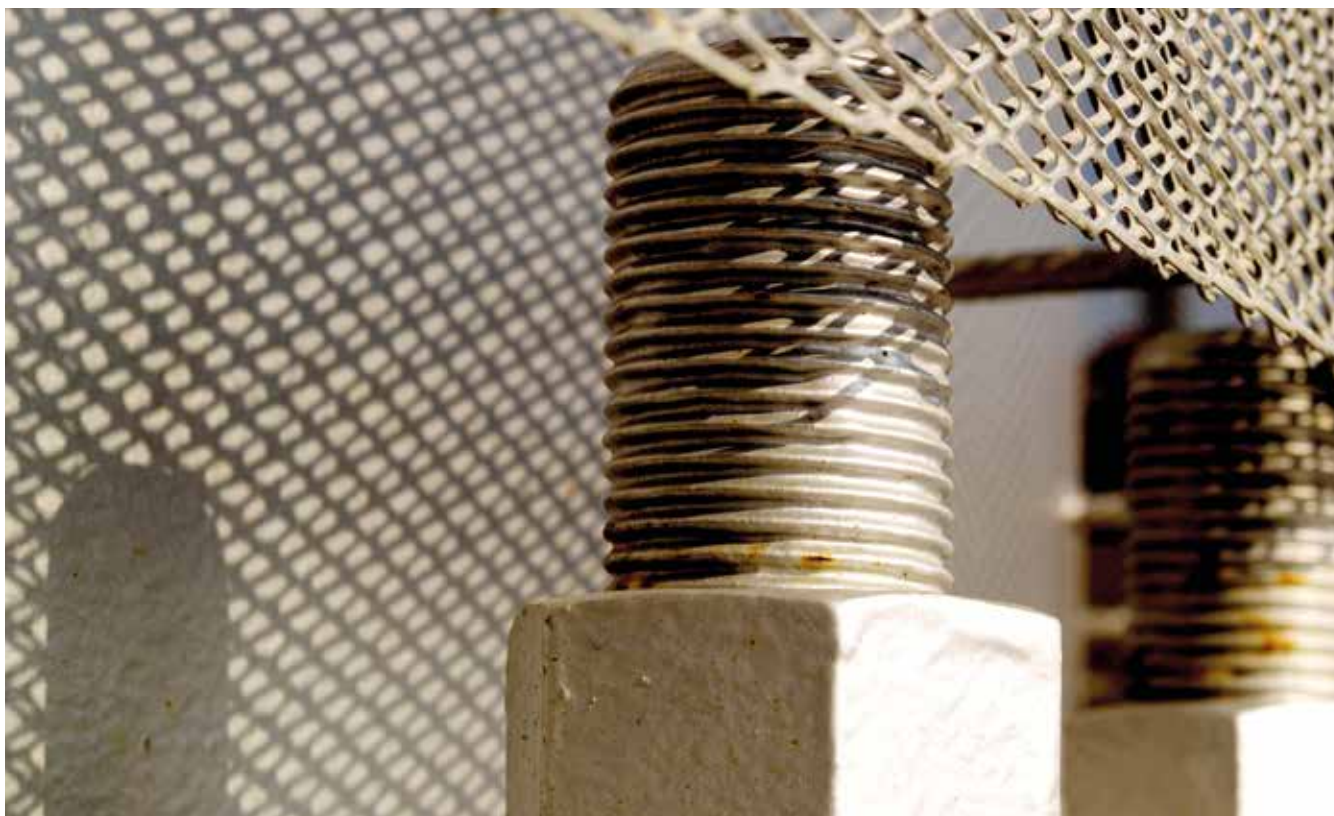

⁴De estos 299.595 €, 31.714 € fueron dirigidos a contribuciones sociales en el marco de iniciativas con las comunidades locales de los proyectos de Técnicas Reunidas, mientras que el resto fueron aportaciones a fundaciones sin ánimo de lucro.

Compromiso en acción social de Técnicas Reunidas





Caso destacado

Acción social y concienciación de la plantilla

En 2023 Técnicas Reunidas ha incrementado su acción social y concienciación de la plantilla en aspectos de voluntariado, ayuda humanitaria y derechos humanos, entre otros. Durante el transcurso del año, se han enviado de forma periódica comunicados apoyando acciones sociales como la recogida de alimentos y ropa, campañas para donar sangre en las instalaciones o píldoras informativas para concienciar sobre la existencia de un canal de denuncias y la necesidad de comunicar cualquier práctica abusiva o de acoso laboral o sexual, entre otras.

Durante 2023, destacan varias iniciativas y aportaciones sociales impulsadas por la Sociedad desde su sede corporativa en Madrid:

- Técnicas Reunidas destinó 267.880,51 € a fundaciones y organizaciones sin ánimo de lucro.
- La Sociedad ha colaborado en la recogida de alimentos organizada por Cáritas, realizando una campaña de difusión interna y poniendo a disposición las instalaciones de la organización para que los profesionales pudieran participar.
- Donación de mobiliario de oficina a empleados, centros educativos, asociaciones, etc.
- La Sociedad ha realizado una gran campaña de comunicación externa participando con numerosos foros de empleo, trabajando en la búsqueda de talento del presente y del futuro, prestando especial atención y destacando el relevante papel que tienen las mujeres en el sector.
- Técnicas Reunidas ha liderado, dentro de IndesIA, el diseño y desarrollo de un Programa de *Mentoring* con la Escuela de Ingenieros Industriales de la Universidad Politécnica de Madrid.
- En su apuesta por la innovación y el talento joven, Técnicas Reunidas ha participado como *Innovation Partner* en Hunger4innovation, una competición de innovación en la que universitarios de España trabajan en un reto del negocio de la Sociedad para ofrecer soluciones disruptivas y ser agentes del cambio.
- La Sociedad promovió la participación de sus empleados en la Carrera de las Empresas celebrada en Madrid a finales de 2023, entre sus diversas iniciativas para el cuidado de la salud y bienestar de sus trabajadores.

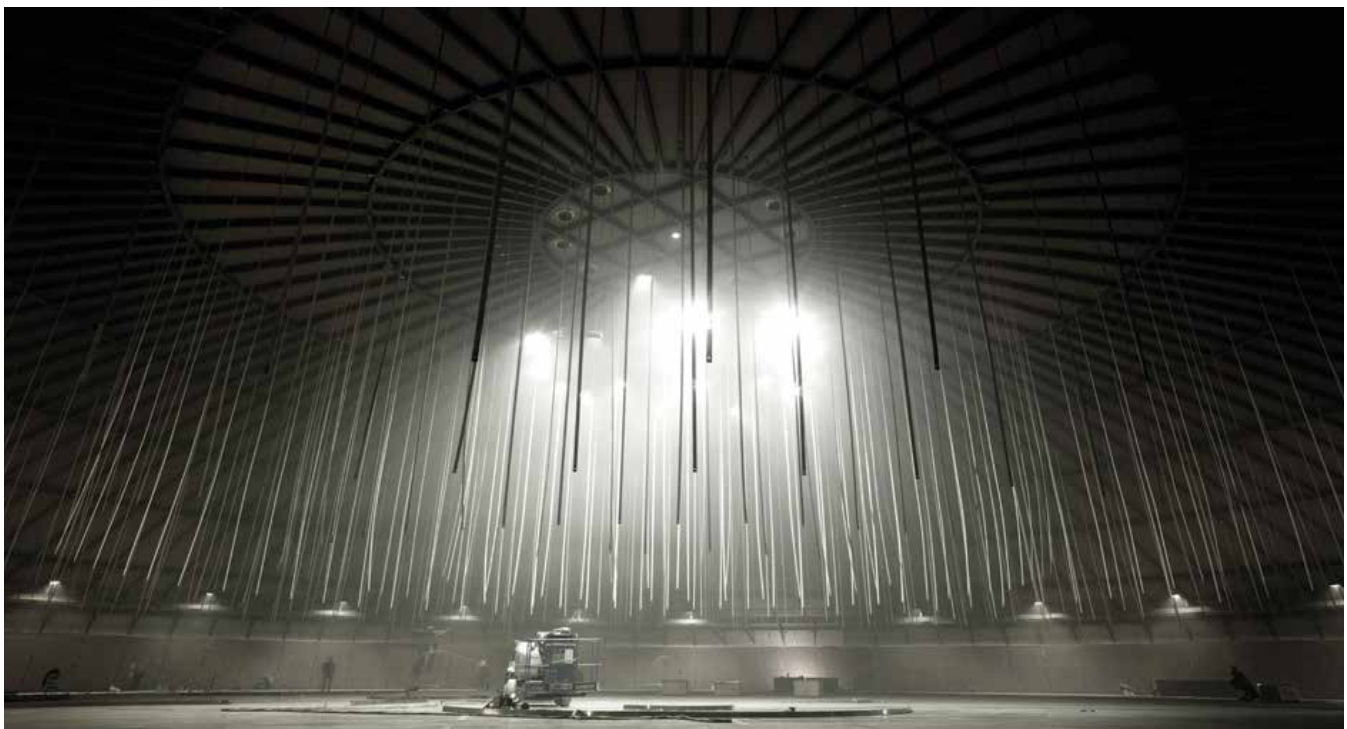

Principales organizaciones con las que colabora Técnicas Reunidas

La Compañía forma parte de distintas asociaciones relacionadas con su negocio y colabora en numerosas iniciativas que persiguen impulsar la actividad empresarial y emprendedora, palanca fundamental para maximizar el impacto en la sociedad y avanzar en el desarrollo de nuevas tecnologías. El establecimiento de alianzas estratégicas permite el intercambio de conocimientos, recursos y experiencias, fortaleciendo la capacidad de Técnicas Reunidas para innovar y adaptarse al entorno y las nuevas necesidades de sus grupos de interés. Estas sinergias no solo potencian el posicionamiento y la confianza de sus clientes, sino que aumentan las oportunidades y permiten afrontar los desafíos globales desarrollando soluciones integrales.

En este sentido, Técnicas Reunidas está comprometida con la acción social, la cultura, educación y la investigación que fomentan las entidades de las que forma parte, participando proactivamente en ellas. También colabora con otras organizaciones que promueven la transparencia, una conducta empresarial responsable y son una referencia en el ámbito de la sostenibilidad, como Pacto Mundial, Carbon Disclosure Project, el Club de Excelencia en Sostenibilidad, la Fundación SERES, Forética y analistas de desempeño ESG de reconocido prestigio.

Compromiso en acción social de Técnicas Reunidas



Cultura

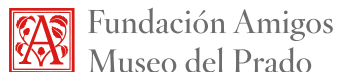

Ciencia e investigación y educación



Entidades referentes en materia de sostenibilidad





BASES PARA LA ELABORACIÓN DEL INFORME



Técnicas Reunidas presenta su octavo Informe Integrado elaborado siguiendo las recomendaciones reflejadas en el Marco Internacional de Reporting Integrado del International Integrated Reporting Council (IIRC).

Este Informe Integrado presenta la consolidación del reporte corporativo de Técnicas Reunidas y da continuidad a los esfuerzos que realiza la Compañía en materia de comunicación, siguiendo los más estrictos criterios de transparencia y claridad, cubriendo los temas más relevantes para sus grupos de interés. La Compañía introduce novedades y trabaja para mejorar la calidad de la información transmitida anualmente.

Para la elaboración de este informe, Técnicas Reunidas ha seguido el Marco Internacional <IR> y los últimos estándares de Global Reporting Initiative denominados "Estándares GRI" para la elaboración de informes de sostenibilidad presentando una visión global de sus impactos más significativos y cómo los gestiona. A lo largo del propio Informe Integrado se identifican los contenidos GRI asociados a la información publicada y en el Capítulo 8 se incluye un Índice de Contenidos GRI en el que se indican las páginas en las que se puede encontrar información sobre cada contenido.

ELABORACIÓN CONFORME A LOS ESTÁNDARES GRI

Técnicas Reunidas elabora su Informe Integrado de conformidad con los Estándares GRI. Para ello, da cumplimiento a lo largo de este informe a los requerimientos indicados en el GRI 1: Fundamentos 2021.

Técnicas Reunidas ha elaborado este informe conforme a los ocho principios definidos en el GRI 1: Fundamentos 2021 (precisión, equilibrio, claridad, comparabilidad, exhaustividad, contexto de sostenibilidad, puntualidad y verificabilidad) para la recopilación y presentación de la información contenida en el informe.

En el capítulo 8. Índice de contenidos GRI, se encuentran indicadas las páginas de este informe en las que Técnicas Reunidas presenta la información correspondiente a cada uno de los contenidos del GRI 2: Contenidos Generales 2021 y los contenidos de los Estándares Temáticos GRI relevantes para cada tema material identificado.

TEMAS MATERIALES CONSIDERADOS EN LA ELABORACIÓN DE ESTE INFORME

GRI [3-1]; [3-2]; [3-3]

El Marco Internacional <IR> y los Estándares GRI requieren que la Compañía diseñe los contenidos de su informe teniendo en cuenta "los temas que afecten sustancialmente a la habilidad de la organización para crear valor en el corto, medio y largo plazo".

Estos asuntos, considerados temas materiales, reflejan "los efectos económicos, ambientales y sociales más significativos de la organización, incluidos los impactos sobre los derechos humanos" y, por tanto, hacen referencia a cuestiones que pueden tener un impacto relevante en la misma a la hora de llevar a cabo su estrategia, así como en las valoraciones y decisiones de sus grupos de interés.

Para determinar sus temas materiales, Técnicas Reunidas ha realizado un análisis de materialidad cuyo proceso ha sido el siguiente:



- 1 **Identificación de temas materiales**
 - Revisión de los temas materiales identificados en el último año reportado y los identificados por los Estándares GRI.
 - Análisis de informes anuales y de sostenibilidad de otras compañías.
 - Celebración de reuniones con inversores.
 - Seguimiento de los temas más relevantes para los proxy advisors y analistas ESG a través de los cuestionarios.
 - Recopilación de las opiniones de otros grupos de interés: reuniones con altos directivos, requerimientos de clientes, valoración de la regulación, evaluación de proveedores, grupos de trabajo con empleados, etc.
 - Análisis de los ODS e identificación de tendencias.
- 2 **Evaluación y priorización de temas materiales**
 - Asignación de un orden de prioridad a cada uno de los temas identificados en la etapa anterior a partir de entrevistas con directivos de Técnicas Reunidas.
- 3 **Matriz de materialidad y desarrollo de contenidos**
 - Desarrollo de una matriz de materialidad que prioriza los temas en función de la relevancia para los grupos de interés y para Técnicas Reunidas (véase gráfico).
 - Identificación de los contenidos GRI a los que dar respuesta y desarrollo de estos en el Informe Integrado.

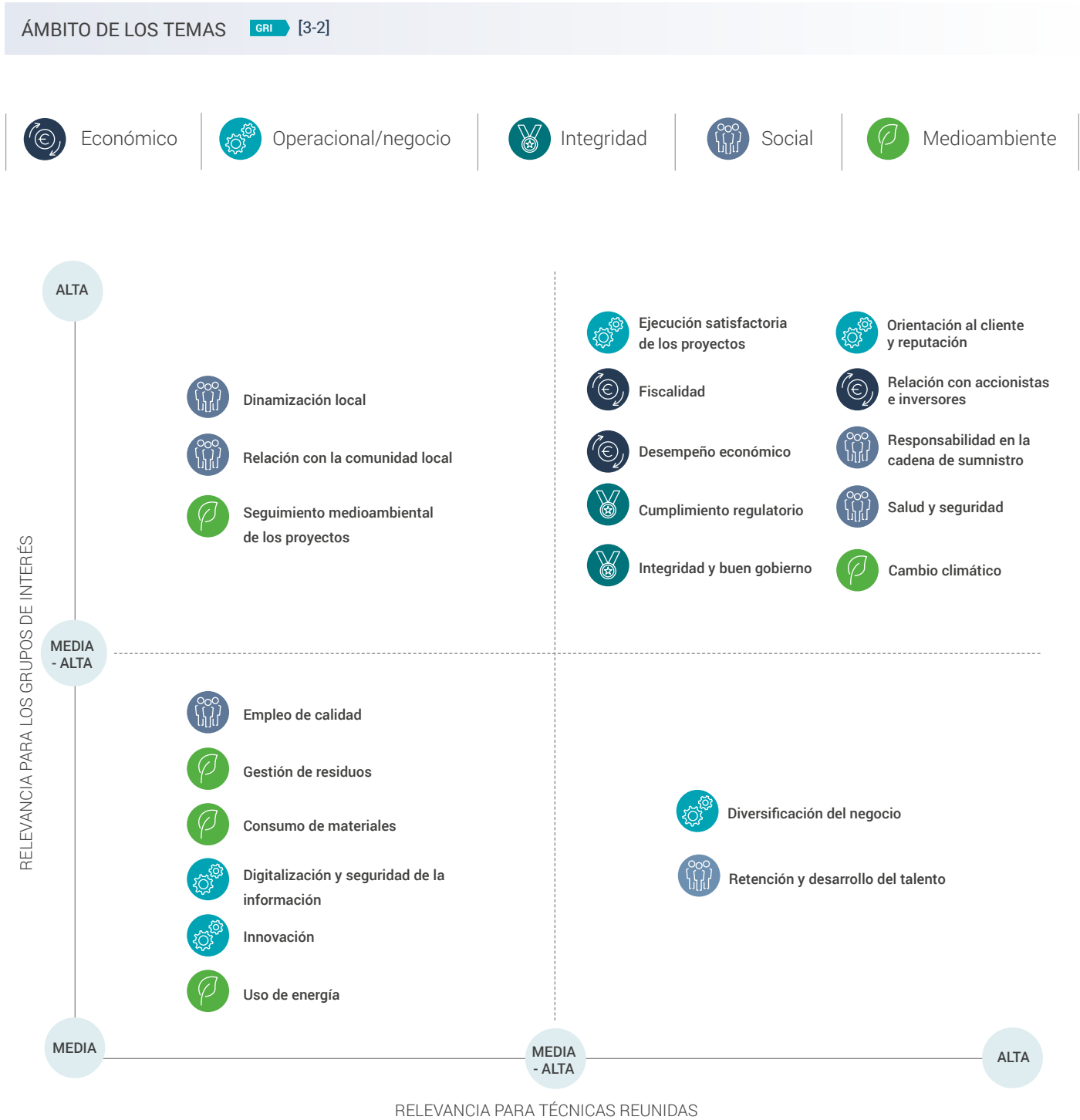

A continuación, se presenta la matriz de materialidad de Técnicas Reunidas. En ella, se han reflejado los temas que tienen un grado de relevancia medio o superior tanto para la Compañía como para sus grupos de interés.



El siguiente cuadro refleja la correspondencia entre los asuntos materiales identificados y la denominación con la que son considerados dentro de los Estándares GRI. No obstante, aunque varios temas materiales no tienen vinculación directa con los contenidos GRI, se incluye información sobre ellos en el Informe Integrado. Además, se indica el alcance del impacto que producen (dentro o fuera de la organización) y los contenidos GRI mediante los que Técnicas Reunidas transmite información sobre su desempeño y gestión en cada uno.

Aspectos estratégicos para Técnicas Reunidas

ÁMBITO	TEMA MATERIAL PARA TÉCNICAS REUNIDAS	MATERIAS QUE CONSIDERA	IMPACTO FUERA DE LA ORGANIZACIÓN POR GRUPO DE INTERÉS*	TEMAS GRI INCLUIDOS	CONTENIDOS GRI ASOCIADOS REPORTADOS
Económico 	Desempeño económico	Desempeño económico.	Accionistas	Desempeño económico	201-1
	Relación con accionistas e inversores	Transparencia y diálogo con accionistas e inversores.	Accionistas	-	[3-3]
		Participación en iniciativas de sostenibilidad y analistas ESG (CDP, S&P, etc.).		-	-
Fiscalidad	Transparencia y responsabilidad fiscal.	Administraciones públicas Sociedad	Desempeño económico Fiscalidad	201-1; 207-1; 207-2; 207-3; 207-4	
Operacional/ Negocio 	Orientación al cliente y reputación	Relación con clientes.	Clientes	-	-
		Cumplimiento de requisitos y satisfacción de clientes (calidad, operación, eficiencia y seguridad de las plantas).	Clientes	Salud y seguridad de los clientes	416-1
		Desarrollo de nuevos modelos comerciales (Ej.: Lump Sum Turn Key).	Clientes	-	-
	Diversificación del negocio	Diversificación de productos y geografías.	Accionistas	Contenidos Generales	2-6; 2-22
		Realización de proyectos de alto valor añadido.	Accionistas	Contenidos Generales	2-6; 2-22
	Ejecución satisfactoria de los proyectos	Búsqueda de la calidad, eficiencia y excelencia a lo largo de toda la cadena de valor de la Compañía, desde el diseño hasta la puesta en marcha, pasando por todas las fases de aprovisionamiento y construcción.	Clientes Sociedad Proveedores	-	[3-3]
		Gestión de riesgos derivados de los proyectos.	Clientes Sociedad	-	-
	Digitalización y seguridad de la información	Uso de nuevas tecnologías en la gestión de los distintos ámbitos de la Compañía.	Empleados	-	[3-3]
		Ciberseguridad.	Clientes	-	[3-3]
		Seguridad y continuidad de negocio.	Empleados	-	-
Innovación	I+D+i, tecnologías propias, etc.	Clientes Sociedad	-	[3-3]	

ÁMBITO	TEMA MATERIAL PARA TÉCNICAS REUNIDAS	MATERIAS QUE CONSIDERA	IMPACTO FUERA DE LA ORGANIZACIÓN POR GRUPO DE INTERÉS*	TEMAS GRI INCLUIDOS	CONTENIDOS GRI ASOCIADOS REPORTADOS	
Integridad 	Integridad y buen gobierno	Buen gobierno.	Accionistas	Contenidos Generales	La mayoría de los contenidos del 2-9 al 2-26	
		Comportamiento ético e integridad.	Administraciones Públicas			
		Anticorrupción.	Cientes	Contenidos Generales Anticorrupción		2-15;-205-1; 205-2; 205-3
		Prevención de la competencia desleal.		Competencia desleal		206-1
		Gestión de riesgos a nivel corporativo.	Proveedores Empleados	-		-
	Cumplimiento regulatorio	Cumplimiento regulatorio a nivel ambiental, social y de buen gobierno.		Contenidos Generales	2-27	
Social 	Relación con la comunidad local	Diálogo de la Compañía con la comunidad local, evaluación de impactos sociales y contribución a la comunidad.	Comunidades locales	Comunidades locales	413-1; 413-2	
		Evaluación de los impactos en materia de los derechos humanos que tienen las actividades de la Compañía en los distintos entornos en los que opera.	Sociedad	Contenidos Generales	2-23 a 2-26	
	Dinamización local	Impacto socioeconómico sobre el entorno en el que opera la Compañía.	Sociedad	Impactos económicos indirectos	203-2	
		Compras a proveedores locales.	Comunidades locales	Prácticas de abastecimiento	204-1	
	Responsabilidad en la cadena de suministro	Consideraciones de temas ambientales y sociales en la homologación y seguimiento de proveedores.		Evaluación social de los proveedores	414-2	
				Evaluación ambiental de proveedores	308-2	
		Condiciones de bienestar de los trabajadores.		Trabajo infantil	408-1	
				Trabajo forzoso u obligatorio	409-1	
				Prácticas en materia de seguridad	410-1	
				Libertad de asociación y negociación colectiva	407-1	
	Empleo de calidad	Generación de empleo.	Empleados	Contenidos Generales Empleo	2-7; 2-8; 2-30 401-1	
		Igualdad de oportunidades.		Diversidad e igualdad de oportunidades	405-1	
	Retención y desarrollo del talento	Formación y desarrollo profesional de los trabajadores.	Empleados	Formación y educación	404-1; 404-3	
		Medidas que favorezcan la retención del talento existente en la Compañía.		-	-	
		Atracción de talento.		-	-	
Salud y seguridad	Salud y seguridad de los trabajadores.	Empleados	Salud y seguridad en el trabajo	403-1; 403-2; 403-3; 403-4; 403-5; 403-6; 403-7; 403-9		

ÁMBITO	TEMA MATERIAL PARA TÉCNICAS REUNIDAS	MATERIAS QUE CONSIDERA	IMPACTO FUERA DE LA ORGANIZACIÓN POR GRUPO DE INTERÉS*	TEMAS GRI INCLUIDOS	CONTENIDOS GRI ASOCIADOS REPORTADOS
Medio-ambiente 	Consumo de materiales	Consumo de materiales por parte de la Compañía.	Sociedad	Materiales	301-1
	Uso de energía	Utilización de energía en las actividades de la Compañía.		Energía	302-1; 302-3
	Cambio climático	Mitigación de emisiones de gases de efecto invernadero.		Emisiones	305-1; 305-2; 305-3; 305-4
		Adaptación al cambio climático.		Contenidos Generales	2-22
	Gestión de residuos	Gestión de los residuos generados por la Compañía.		Residuos	306-3
	Seguimiento medioambiental de los proyectos	Gestión del impacto ambiental en la ejecución de los proyectos.	Sociedad Clientes Proveedores	Contenidos Generales Evaluación ambiental de proveedores	2-25; 308-2

VERIFICACIÓN EXTERNA

GRI [2-5]

Los contenidos de naturaleza no financiera recogidos en este Informe que provienen del Estado de Información No Financiera de la Compañía¹ se han sometido a un proceso de revisión externa realizado por Deloitte, S.L. de acuerdo con la norma "Internacional Standard on Assurance Engagement 3000" (ISAE 3000 revisada, de conformidad con las exigencias de la Ley 11/2018).

DATOS DE CONTACTO

GRI [2-3]

Los lectores de este Informe pueden dirigir sus dudas, consultas, solicitudes o sugerencias a través de los siguientes canales:



Web: www.tecnicasreunidas.es

e-Mail: sostenibilidad@tecnicasreunidas.es



Correo ordinario:

Att.- Secretaría del Consejo de Administración - Sostenibilidad

Av. de Burgos 89 – Adequa, Edificio 6 Planta 5ª
C. P. 28050 Madrid, España

¹ La selección de los auditores se aprobó en la Junta General de Accionistas de 2023. Para más información, consulte el informe de verificación independiente en las [Cuentas Anuales Consolidadas 2023](#).

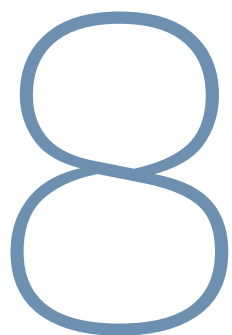

ÍNDICE DE CONTENIDOS GRI



ÍNDICE DE CONTENIDOS GRI



CONTENT INDEX
ESSENTIALS SERVICE

2024

Para el *Content Index - Essentials Service*, GRI Services ha revisado que el índice de contenidos GRI se ha presentado de forma consistente con los requisitos para reportar de conformidad con los Estándares GRI y que la información del índice se presenta de manera clara y accesible para los grupos de interés. El servicio se realizó en la versión en español del informe.

ÍNDICE DE CONTENIDOS GRI			
ESTÁNDAR GRI	CONTENIDO Y DESCRIPCIÓN	PÁGINA/REFERENCIA/OMISIONES	ALCANCE
GRI 1: FUNDAMENTOS 2021			
Resumen de los requerimientos para la elaboración de informes de conformidad con los Estándares GRI			
Declaración de uso	Técnicas Reunidas ha elaborado el informe conforme a los Estándares GRI para el periodo comprendido entre el 1 de enero de 2023 y el 31 de diciembre de 2023.		
GRI 1 usado	GRI 1: Fundamentos 2021		
La organización y sus prácticas de presentación de informes			
GRI 2: Contenidos Generales 2021	2-1 Detalles organizacionales	6-9; 50 Técnicas Reunidas, S.A es una sociedad anónima que cotiza en bolsa. En el capítulo 5.1 se indica la estructura de la propiedad. Su domicilio social se sitúa en Av. De Burgos 89 – Adequa, Edificio 6 C.P. 28050 Madrid, España.	Grupo
	2-2 Entidades incluidas en la presentación de informes de sostenibilidad	Los datos financieros corresponden al Grupo Técnicas Reunidas. Para más información, consulte las Cuentas Anuales Consolidadas .	Grupo
	2-3 Periodo objetivo del informe, frecuencia y punto de contacto	197 El periodo cubierto por la información del informe es el año 2023. La última edición fue publicada en 2023 con información correspondiente al año 2022. Técnicas Reunidas elabora sus informes con una periodicidad anual.	Grupo
	2-4 Actualización de la información	Nuevos criterios de cuantificación y métodos de medición y estimación han permitido reexpresar la información en aquellos apartados del informe donde se indica mediante notas al pie.	Grupo
	2-5 Verificación externa	197 El Informe Integrado 2023 no ha sido verificado externamente. Sin embargo, la parte de la información que contiene que procede del Estado de Información No Financiera 2023 sí ha sido verificada externamente por Deloitte, S.L.	Grupo

Continúa

ÍNDICE DE CONTENIDOS GRI			
ESTÁNDAR GRI	CONTENIDO Y DESCRIPCIÓN	PÁGINA/REFERENCIA/OMISIONES	ALCANCE
Actividades y trabajadores			
GRI 2: Contenidos Generales 2021	2-6 Actividades, cadena de valor y otras relaciones comerciales	6. 11-18; 33; 165 La capitalización de la Compañía puede encontrarse en el siguiente enlace de la página web de Técnicas Reunidas. Para consultar los cambios significativos producidos en relación al tamaño, estructura, propiedad accionarial o la cadena de suministro de la organización, consulte las Cuentas Anuales Consolidadas .	Grupo
	2-7 Empleados	94 Para consultar información adicional sobre empleados y otros trabajadores, consulte el capítulo 15.4.1 del Informe de Gestión Consolidado .	Grupo
	2-8 Trabajadores que no son empleados	94	Grupo
Gobernanza			
GRI 2: Contenidos Generales 2021	2-9 Estructura de gobernanza y composición	51	Grupo
	2-10 Designación y selección del máximo órgano de gobierno	52	Grupo
	2-11 Presidente del máximo órgano de gobierno	51	Grupo
	2-12 Función del máximo órgano de gobierno en la supervisión de la gestión de los impactos	38; 51	Grupo
	2-13 Delegación de la responsabilidad de gestión de los impactos	51	Grupo
	2-14 Función del máximo órgano de gobierno en la presentación de informes de sostenibilidad	El órgano de gobierno que revisa y aprueba el presente Informe Integrado en Técnicas Reunidas es el Consejo de Administración.	Grupo
	2-15 Conflictos de interés	61	Grupo
	2-16 Comunicación de inquietudes críticas	51; 66 La Comisión de Auditoría y Control se encarga de reportar las principales preocupaciones en materia económica, medioambiental y social al Consejo. Las cuestiones transmitidas al órgano superior de gobierno de Técnicas Reunidas en el ámbito del cumplimiento y riesgos en el área de sostenibilidad han consistido, fundamentalmente, en el tratamiento especializado o individualizado de determinadas áreas o actividades de la Sociedad.	Grupo
	2-17 Conocimientos colectivos del máximo órgano de gobierno	53	Grupo
	2-18 Evaluación del desempeño del máximo órgano de gobierno	53	Grupo
	2-19 Políticas de remuneración	57	Grupo
2-20 Proceso para determinar la remuneración	57	Grupo	
2-21 Ratio de compensación total anual	57 Omisión - Restricciones de confidencialidad: la información de este contenido no se publica por motivos específicos de confidencialidad de la Compañía. Como alternativa se incluye la información correspondiente a la compensación del máximo órgano de gobierno de la Sociedad.	Grupo	

Continúa

ÍNDICE DE CONTENIDOS GRI			
ESTÁNDAR GRI	CONTENIDO Y DESCRIPCIÓN	PÁGINA/REFERENCIA/OMISIONES	ALCANCE
Estrategia, políticas y prácticas			
GRI 2: Contenidos Generales 2021	2-22 Declaración sobre la estrategia de desarrollo sostenible	4	Grupo
	2-23 Compromisos y políticas	61; 64 Técnicas Reunidas tiene un programa de gestión de riesgos y oportunidades que incluye un análisis en los proyectos, desde la fase de oferta hasta la terminación del proyecto, de posibles impactos de sostenibilidad, incluidos los medioambientales. Este análisis incluye la identificación de medidas abordando el principio de precaución y/o reducción de los efectos no deseados.	Grupo
	2-24 Incorporación de los compromisos y políticas	61; 64	Grupo
	2-25 Procesos para remediar los impactos negativos	64; 66	Grupo
	2-26 Mecanismos para solicitar asesoramiento y plantear inquietudes	61; 66	Grupo
	2-27 Cumplimiento de la legislación y las normativas	61	Grupo
	2-28 Afiliación a asociaciones	188	Grupo
Participación de los grupos de interés			
GRI 2: Contenidos Generales 2021	2-29 Enfoque para la participación de los grupos de interés	180-182 La selección de los grupos de interés se ha realizado en función de un criterio de relevancia para la Compañía y sus actividades. Técnicas Reunidas orienta la frecuencia de la relación con sus principales grupos de interés en función de las necesidades del negocio. En algunos casos, sí se establecen procesos periódicos tal y como se indica en el capítulo 6.7 Relación con la sociedad y los grupos de interés del presente Informe Integrado 2023, concretamente en las páginas 180 a 182. En lo que respecta a la elaboración del informe, Técnicas Reunidas ha tenido en cuenta las principales expectativas mencionadas por estos grupos de interés. Para ello, se ha pedido información y opinión a los responsables de la Compañía con los que se ha trabajado para definir su contenido.	Grupo
	2-30 Convenios de negociación colectiva	98	Grupo

ÍNDICE DE CONTENIDOS GRI			
ESTÁNDAR GRI	CONTENIDO Y DESCRIPCIÓN	PÁGINA/REFERENCIA/OMISIONES	ALCANCE
TEMAS MATERIALES			
Contenidos sobre los temas materiales			
GRI 3: Temas materiales 2021	3-1- Proceso de determinación de los temas materiales	193	Grupo
	3-2- Lista de temas materiales	193-197 En el presente Informe Integrado 2023 no ha habido cambios significativos en relación al alcance y la cobertura de los aspectos materiales identificados con respecto a los informes de años anteriores.	Grupo
Desempeño económico			
GRI 3: Temas Materiales 2021	3-3 Gestión de los temas materiales	80; 193 Técnicas Reunidas lleva a cabo, para cada tema material, una evaluación y revisión, al menos una vez al año, del enfoque de gestión del mismo.	Grupo
GRI 201:Desempeño económico 2016	201-1 Valor económico directo generado y distribuido	80	Grupo
Relación con accionistas e inversores			
GRI 3: Temas Materiales 2021	3-3 Gestión de los temas materiales	88	
Fiscalidad			
GRI 3: Temas Materiales 2021	3-3 Gestión de los temas materiales	86; 193 Técnicas Reunidas lleva a cabo, para cada tema material, una evaluación y revisión, al menos una vez al año, del enfoque de gestión del mismo.	Grupo
GRI 201:Desempeño económico 2016	201-1 Valor económico directo generado y distribuido	80	Grupo
GRI 207: Fiscalidad 2019	207-1 Enfoque fiscal	86	Grupo
	207-2 Gobernanza fiscal, control y gestión de riesgos	86	Grupo
	207-3 Participación de los grupos de interés y gestión de inquietudes en materia fiscal	86	Grupo
	207-4 Presentación de informes país por país	86 Omisión - Restricciones de confidencialidad: Técnicas Reunidas desarrolla en algunos países proyectos para clientes individuales. La presentación de la información país por país presenta problemas en cuanto a la confidencialidad de sus clientes. De forma alternativa se presenta la información desglosada por áreas geográficas.	Grupo
Orientación al cliente y reputación			
GRI 3: Temas Materiales 2021	3-3 Gestión de los temas materiales	111; 193 Técnicas Reunidas lleva a cabo, para cada tema material, una evaluación y revisión, al menos una vez al año, del enfoque de gestión del mismo.	Grupo
GRI 416: Salud y seguridad de los clientes 2016	416-1 Evaluación de los impactos de las categorías de productos y servicios en la salud y seguridad	152 Técnicas Reunidas evalúa el 100 % de sus proyectos desde el punto de vista de la salud y seguridad.	Grupo

Continúa

ÍNDICE DE CONTENIDOS GRI			
ESTÁNDAR GRI	CONTENIDO Y DESCRIPCIÓN	PÁGINA/REFERENCIA/OMISIONES	ALCANCE
Diversificación del negocio			
GRI 3: Temas Materiales 2021	3-3 Gestión de los temas materiales	11; 193 Técnicas Reunidas lleva a cabo, para cada tema material, una evaluación y revisión, al menos una vez al año, del enfoque de gestión del mismo.	Grupo
Ejecución satisfactoria de los proyectos			
GRI 3: Temas Materiales 2021	3-3 Gestión de los temas materiales	111; 193 Técnicas Reunidas lleva a cabo, para cada tema material, una evaluación y revisión, al menos una vez al año, del enfoque de gestión del mismo.	Grupo
Digitalización y seguridad de la información			
GRI 3: Temas Materiales 2021	3-3 Gestión de los temas materiales	122; 193 Técnicas Reunidas lleva a cabo, para cada tema material, una evaluación y revisión, al menos una vez al año, del enfoque de gestión del mismo.	Grupo
Innovación			
GRI 3: Temas Materiales 2021	3-3 Gestión de los temas materiales	112; 193 Técnicas Reunidas lleva a cabo, para cada tema material, una evaluación y revisión, al menos una vez al año, del enfoque de gestión del mismo.	Grupo
Integridad y buen gobierno			
GRI 3: Temas Materiales 2021	3-3 Gestión de los temas materiales	61; 193 Técnicas Reunidas lleva a cabo, para cada tema material, una evaluación y revisión, al menos una vez al año, del enfoque de gestión del mismo.	Grupo
GRI 205: Anticorrupción 2016	205-1 Operaciones evaluadas para riesgos relacionados con la corrupción	49; 61	Grupo
GRI 205: Anticorrupción 2016	205-2 Comunicación y formación sobre políticas y procedimientos anticorrupción	61	Grupo
GRI 205: Anticorrupción 2016	205-3 Incidentes de corrupción confirmados y medidas tomadas	66	Grupo
GRI 206: Competencia desleal 2016	206-1 Acciones jurídicas relacionadas con la competencia desleal y las prácticas monopólicas y contra la libre competencia	66	Grupo
Cumplimiento regulatorio			
GRI 3: Temas Materiales 2021	3-3 Gestión de los temas materiales	61; 193 Técnicas Reunidas lleva a cabo, para cada tema material, una evaluación y revisión, al menos una vez al año, del enfoque de gestión del mismo.	Grupo

Continúa

ÍNDICE DE CONTENIDOS GRI			
ESTÁNDAR GRI	CONTENIDO Y DESCRIPCIÓN	PÁGINA/REFERENCIA/OMISIONES	ALCANCE
Relación con la comunidad local			
GRI 3: Temas Materiales 2021	3-3 Gestión de los temas materiales	183; 193 Técnicas Reunidas lleva a cabo, para cada tema material, una evaluación y revisión, al menos una vez al año, del enfoque de gestión del mismo.	Grupo
GRI 413: Comunidades locales 2016	413-1 Operaciones con participación de la comunidad local, evaluaciones del impacto y desarrollo	183 Además, todos los centros de operaciones de Técnicas Reunidas están sometidos al proceso de Evaluación de Impacto Ambiental (EIA) en el que se tienen en cuenta distintos aspectos sociales.	Grupo
GRI 413: Comunidades locales 2016	413-2 Operaciones con impactos negativos significativos –reales o potenciales– en las comunidades locales	183 Durante 2023 no se han identificado centros con impactos negativos significativos, reales o potenciales, sobre las comunidades locales debido al desarrollo de proyectos u operaciones de Técnicas Reunidas.	Grupo
Dinamización local			
GRI 3: Temas Materiales 2021	3-3 Gestión de los temas materiales	166; 168; 183; 193 Técnicas Reunidas lleva a cabo, para cada tema material, una evaluación y revisión, al menos una vez al año, del enfoque de gestión del mismo.	Grupo
GRI 203: Impactos económicos indirectos 2016	203-2 Impactos económicos indirectos significativos	183	Grupo
GRI 204: Prácticas de abastecimiento 2016	204-1 Proporción de gasto en proveedores locales	165	Grupo
Responsabilidad en la cadena de suministro			
GRI 3: Temas Materiales 2021	3-3 Gestión de los temas materiales	64; 168; 170 Técnicas Reunidas lleva a cabo, para cada tema material, una evaluación y revisión, al menos una vez al año, del enfoque de gestión del mismo.	Grupo
GRI 308: Evaluación ambiental de proveedores 2016	308-2 Impactos ambientales negativos en la cadena de suministro y medidas tomadas	154; 174	Grupo
GRI 407: Libertad de asociación y negociación colectiva 2016	407-1 Operaciones y proveedores en los que el derecho a la libertad de asociación y negociación colectiva podría estar en riesgo	64	Grupo
GRI 408: Trabajo infantil 2016	408-1 Operaciones y proveedores con riesgo significativo de casos de trabajo infantil	64	Grupo
GRI 409: Trabajo forzoso u obligatorio 2016	409-1 Operaciones y proveedores con riesgo significativo de casos de trabajo forzoso u obligatorio	64	Grupo
GRI 410: Prácticas en materia de seguridad 2016	410-1 Personal de seguridad capacitado en políticas o procedimientos de derechos humanos	64	Grupo
GRI 414: Evaluación social de los proveedores 2016	414-2 Impactos sociales negativos en la cadena de suministro y medidas tomadas	174	Grupo

Continúa

ÍNDICE DE CONTENIDOS GRI			
ESTÁNDAR GRI	CONTENIDO Y DESCRIPCIÓN	PÁGINA/REFERENCIA/OMISIONES	ALCANCE
Empleo de calidad			
GRI 3: Temas Materiales 2021	3-3 Gestión de los temas materiales	91; 94; 193 Técnicas Reunidas lleva a cabo, para cada tema material, una evaluación y revisión, al menos una vez al año, del enfoque de gestión del mismo.	Grupo
GRI 401: Empleo 2016	401-1 Nuevas contrataciones de empleados y rotación de personal	94 Para más información sobre empleo, consulte el capítulo 15.4.1 del Informe de Gestión Consolidado	Grupo
GRI 405: Diversidad e igualdad de oportunidades 2016	405-1 Diversidad en órganos de gobierno y empleados	51; 94	Grupo
Retención y desarrollo del talento			
GRI 3: Temas Materiales 2021	3-3 Gestión de los temas materiales	101; 193 Técnicas Reunidas lleva a cabo, para cada tema material, una evaluación y revisión, al menos una vez al año, del enfoque de gestión del mismo.	Grupo
GRI 404: Formación y educación 2016	404-1 Promedio de horas de formación al año por empleado	101 Para más información sobre formación, consulte el capítulo 15.4.4 del Informe de Gestión Consolidado	Grupo
GRI 404: Formación y educación 2016	404-3 Porcentaje de empleados que reciben evaluaciones periódicas de su desempeño y del desarrollo de su carrera	90; 100	Grupo
Salud y seguridad			
GRI 3: Temas Materiales 2021	3-3 Gestión de los temas materiales	152; 193 Técnicas Reunidas lleva a cabo, para cada tema material, una evaluación y revisión, al menos una vez al año, del enfoque de gestión del mismo.	Grupo
GRI 403: Salud y seguridad en el trabajo 2018	403-1 Sistema de gestión de la salud y la seguridad en el trabajo	152	Grupo
	403-2 Identificación de peligros, evaluación de riesgos e investigación de incidentes	152; 154; 156	Grupo
	403-3 Servicios de salud en el trabajo	154; 156	Grupo
	403-4 Participación de los trabajadores, consultas y comunicación sobre salud y seguridad en el trabajo	156	Grupo
	403-5 Formación de trabajadores sobre salud y seguridad en el trabajo	156	Grupo
	403-6 Promoción de la salud de los trabajadores	156	Grupo
	403-7 Prevención y mitigación de los impactos para la salud y la seguridad en el trabajo directamente vinculados a través de las relaciones comerciales	152; 154	Grupo
	403-9 Lesiones por accidente laboral	158	Grupo

Continúa

ÍNDICE DE CONTENIDOS GRI			
ESTÁNDAR GRI	CONTENIDO Y DESCRIPCIÓN	PÁGINA/REFERENCIA/OMISIONES	ALCANCE
Consumo de materiales			
GRI 3: Temas Materiales 2021	3-3 Gestión de los temas materiales	142; 143; 193 Técnicas Reunidas lleva a cabo, para cada tema material, una evaluación y revisión, al menos una vez al año, del enfoque de gestión del mismo.	Grupo
GRI 301: Materiales 2016	301-1 Materiales utilizados por peso o volumen	147	Grupo
Uso de la energía			
GRI 3: Temas Materiales 2021	3-3 Gestión de los temas materiales	142; 143; 193 Técnicas Reunidas lleva a cabo, para cada tema material, una evaluación y revisión, al menos una vez al año, del enfoque de gestión del mismo.	Grupo
GRI 302: Energía 2016	302-1 Consumo de energía dentro de la organización	146	Grupo
GRI 302: Energía 2016	302-3 Intensidad energética	146	Grupo
Cambio climático			
GRI 3: Temas Materiales 2021	3-3 Gestión de los temas materiales	142; 143; 193 Técnicas Reunidas lleva a cabo, para cada tema material, una evaluación y revisión, al menos una vez al año, del enfoque de gestión del mismo.	Grupo
GRI 305: Emisiones 2016	305-1 Emisiones directas de GEI (alcance 1)	146	Grupo
GRI 305: Emisiones 2016	305-2 Emisiones indirectas de GEI asociadas a la energía (alcance 2)	146	Grupo
GRI 305: Emisiones 2016	305-3 Otras emisiones indirectas de GEI (alcance 3)	146	Grupo
GRI 305: Emisiones 2016	305-4 Intensidad de las emisiones de GEI	146	Grupo
Gestión de residuos			
GRI 3: Temas Materiales 2021	3-3 Gestión de los temas materiales	142; 143; 193 Técnicas Reunidas lleva a cabo, para cada tema material, una evaluación y revisión, al menos una vez al año, del enfoque de gestión del mismo.	Grupo
GRI 306: Residuos 2020	306-3 Residuos generados	148	Grupo
Seguimiento medioambiental de los proyectos			
GRI 3: Temas Materiales 2021	3-3 Gestión de los temas materiales	168; 170; 193 Técnicas Reunidas lleva a cabo, para cada tema material, una evaluación y revisión, al menos una vez al año, del enfoque de gestión del mismo.	Grupo
GRI 308: Evaluación ambiental de proveedores 2016	308-2 Impactos ambientales negativos en la cadena de suministro y medidas tomadas	145; 174	Grupo



TECNICAS REUNIDAS

www.tecnicasreunidas.es



Avenida de Burgos, 89 – Adequa – Edificio 6
28050 Madrid, España
tr@tecnicasreunidas.es